

ІНСТРУКЦІЯ КОРИСТУВАЧА

ІНТЕРАКТИВНОГО HYBRID
ТВ-ТЮНЕРА

КАОН С03510

v.000.001.01004



Зміст

1. Загальні правила безпеки та обслуговування	4
2. Технічні характеристики та комплектація обладнання	6
3. Передня панель.....	7
4. Задня панель.....	8
5. Підключення	9
6. Пульт дистанційного керування.....	11
7. Початкові налаштування та ідентифікація користувача	13
8. Основне МЕНЮ.....	16
8.1 ТВ ГІД.....	17
8.2 КЕРУВАННЯ ЕФІРОМ	18
8.3 КІНОТЕАТР.....	20
8.4 ВИБРАНЕ.....	22
8.5 ДОДАТКИ	23
8.6 ПОШУК	24
8.7 МІЙ КАБІНЕТ	25
8.8 НАЛАШТУВАННЯ	28
8.8.1 Мова	29
8.8.2 Час.....	32
8.8.3 AV Налаштування	34
8.8.4 Налаштування безпеки	37
8.8.5 Налаштування екрана	39
8.8.6 Системна інформація	42
8.8.7 Умовний доступ.....	44
9. Найбільш популярні функції ТВ-Тюнера KAON CO3510	48
9.1 Можливості програмного гідy TV GUIDE.....	48
9.1.1 Категоризація каналів за жанрами.....	48
9.1.2 Можливість встановити нагадування про подію	51
9.1.3 Сортування каналів за алфавітом чи по нумерації.....	60
9.1.4 Керування ефіром в режимі LIVE TV	61
9.2 Керування ефіром / ТВ Архів.....	64
9.3 Пошук, перегляд та купівля медіаконтенту в меню «Кінотеатр»	70
9.4 Створення списків обраних каналів	79
9.5 Редагування та видалення списків обраних каналів	91

9.5.1 Редагування списку каналів.	91
9.5.2 Перейменування списку каналів.	92
9.6 Користування інтерактивними додатками	98
9.6.1 YouTube	98
9.6.2 Програвання медіа файлів с USB флешки	104
9.7 Функції меню «ПОШУК»	111
9.8 Батьківський контроль.....	118
9.9 Зміна формату зображення	122
9.10 Таймери часу	128
9.11 Скидання до заводських налаштувань	133
9.12 Зміна PIN-коду.....	136
9.13 Відновлення PIN-коду за замовчуванням.....	140
9.14 Надання доступу до «дорослого” контенту»	143
10 Пошук та усунення несправностей.....	146

1. Загальні правила безпеки та обслуговування

- Завжди дотримуйтесь цих інструкцій, щоб уникнути нанесення травм собі або пошкодження вашого обладнання.
- Зніміть захисну плівку з ТВ-тюнера перед початком експлуатації для уникнення перегріву пристрою.
- Вимкніть ТВ-тюнер з розетки перед чищенням.
- Використовуйте тільки вологу тканину для очищення зовнішнього боку ТВ-тюнера.
- Не використовуйте аксесуари або пристосування, що не рекомендовані виробником ТВ-тюнера, бо вони можуть стати причиною проблем з обладнанням і припинення дії гарантії.
- Не розміщуйте ТВ-тюнер на нестійкій поверхні, стійці, штативі, опорі або столі. ТВ-тюнер може впасти, що може призвести до серйозних травм і пошкодження обладнання.
- Не загороджуйте або перекривайте вентиляційні отвори ТВ-тюнера (вони призначені для вентиляції та захисту від перегріву).
- Ніколи не встановлюйте ТВ-тюнер поблизу або над радіатором, або біля іншого джерела тепла.
- Не встановлюйте ТВ-тюнер в закритому приміщенні без належної вентиляції.
- Не розташовуйте ТВ-тюнер поблизу або над нагрівальними приладами.
- ТВ-тюнер не повинен піддаватися впливу вологи чи попадання води. Об'єкти, заповнені рідиною, такі як вази, не повинні бути розміщені на пристрої.
- Підключайте ТВ-тюнер, використовуючи виключно тип джерела живлення, зазначений на етикетці.
- Вимикайте шнур живлення ТВ-тюнера з розетки тримаючись за вилку, а не шнур.
- Тримайте шнур живлення так, щоб уникнути його пошкодження. Особливо стежте за місцем підключення шнура в розетку і місцем, де шнур виходить з пристрою.
- Використовуйте розетку, що має властивості до попередження перенапруг або захист від замикання.
- Не тримайте ТВ-тюнер в наступних умовах, що можуть викликати проблеми з працездатністю обладнання:
 - де дуже жарко або холодно;
 - де висока вологість;
 - де можливі високі температури, наприклад, перед кондиціонером або опалювальним пристроєм;
 - де є пил або сажа;
 - у закритих приміщеннях без вентиляції;
 - де ТВ-тюнер може піддаватися впливу прямих сонячних променів.
- Для додаткового захисту під час грози або коли ТВ-тюнер підключений і не використовується протягом тривалого періоду часу, відключіть його від джерела живлення

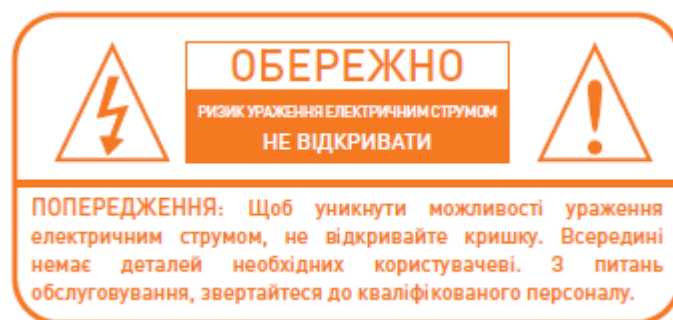

і від'єднайте від антени. Це забезпечить захист від електричних пошкоджень, викликаних блискавкою або перепадами на лінії електропередач.

- Вилка живлення використовується як пристрій відключення. Пристрій відключення завжди повинен бути доступний користувачеві.
- Всі можливі дії з підключення та відключення ТВ-тюнера (кабеля, проводів, антени) необхідно здійснювати, коли обладнання відключене від джерела живлення.

Обслуговування

Не намагайтеся ремонтувати ТВ-тюнер самостійно, так як зняття кришки може призвести до короткого замикання, і в подальшому ТВ-тюнер не підлягатиме обслуговуванню по гарантії. З питань обслуговування звертайтеся до авторизованого технічного персоналу.

2. Технічні характеристики та комплектація обладнання

Технічні характеристики

- Мікропроцесор STiH273, 1300 DMIPS
- Висока роздільна здатність: 1080p (1920x1080)
- Модуль системи умовного доступу Conax і Verimatrix DRM.
- Повна сумісність зі стандартом DVB-C.
- Констеляція: Авто, 64, 128, 256 QAM
- DVB субтитри та телетекст.
- Батьківський контроль доступу.
- Мови меню: українська, російська, англійська.

Комплектація тюнеру KAON CO3510

- ТВ-тюнер Каон CO3510.
- HDMI кабель.
- Кабель Ethernet.
- Блок живлення 12V 1A.
- 2 елементи живлення типу AAA.
- Пульт дистанційного керування.
- Інструкція з експлуатації

3. Передня панель

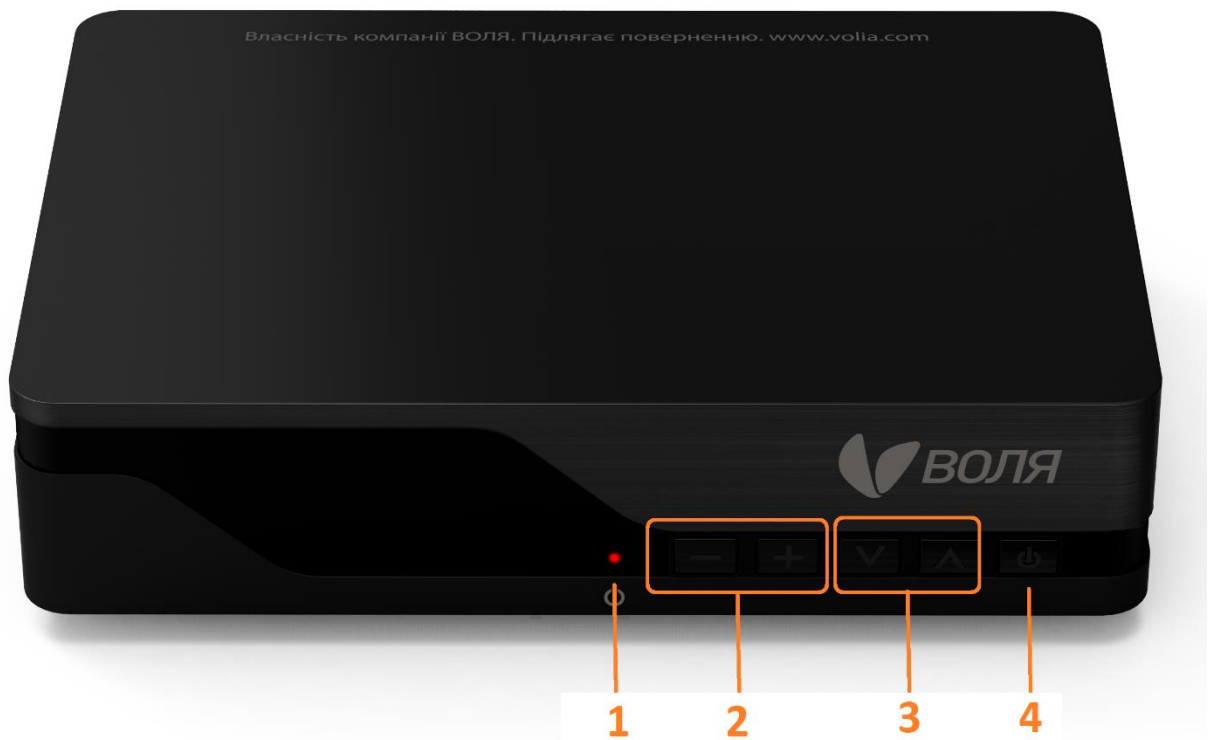

1. Stand-By (POWER) LED

Інформує про статус увімкнено (зелений колір) / в режимі очікування (червоний)

2. VOL - / +

VOL -: зменшення рівня гучності.

VOL +: збільшення рівня гучності.

3. CH - / +

CH -: канали назад.

CH +: канали вперед.

4. Stand-By (POWER)

Перемикач режиму живлення ТВ-тюнера "ON/увімкнено" або "OFF/ в режимі очікування".

4. Задня панель

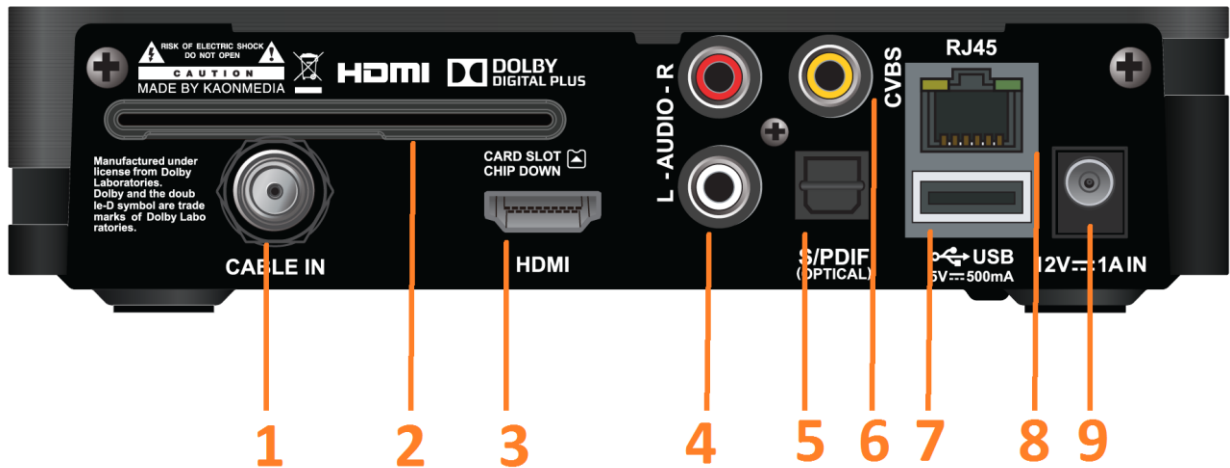

1. CABLE IN

Для підключення антенного кабелю, для прийому ТВ-сигналу.

2. SMART CARD SLOT

Слот для смарт-карти (вставляти чіпом униз від себе).

3. HDMI

Для підключення ТВ-тюнера до телевізора за допомогою HDMI кабелю (входить до комплекту).

4. AUDIO

Порт аудіо-підключення до телевізора або іншого обладнання.

5. S / PDIF

Для підключення цифрового підсилувача.

6. CVBS

Порт відео-підключення до телевізора або іншого обладнання.

7. USB

Для підключення USB запам'ятовуючого пристрою для оновлення програмного забезпечення.

8. RJ45

Ethernet порт. Інтерфейс, що використовується для підключення Ethernet кабелю (входить до комплекту) до пристрою.

9. 12V 1A

Для підключення ТВ-тюнера до електромережі використовуючи блок живлення (входить до комплекту).

Примітка:

Дизайн задньої панелі може бути змінений без будь-якого попереднього повідомлення.

5. Підключення

Для підключення інтерактивного телебачення Вам необхідні:

- ✓ Телевізор із входом HDMI або RCA («тюльпан»)
- ✓ Роутер або роутер з Wi-Fi
- ✓ Швидкість Інтернет з'єднання від 10 Мбіт/с
- ✓ Вільна розетка в 220V

Схематично, процес підключення інтерактивного ТВ-тюнера KAON CO3510 можна зобразити наступним чином:

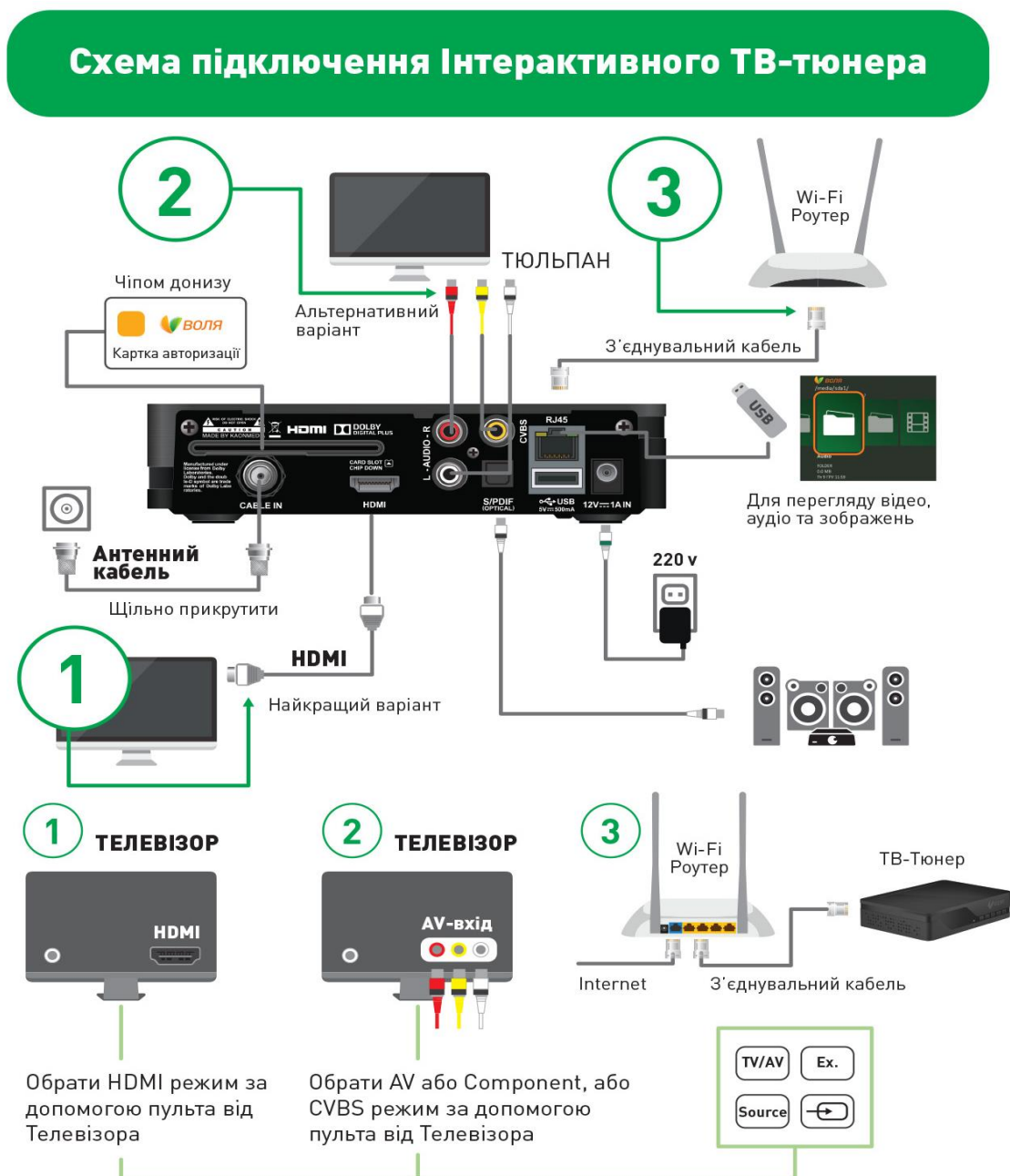

1. Як підключити антенний кабель

Підключіть кабель антени у роз'єм CABLE-IN ТВ тюнера.

2. Як підключити телевизор:

а) Рекомендований та найкращий варіант: підключіть кабель HDMI (входить до комплекту) до відповідного роз'єму телевізора



б) Альтернативний варіант: підключіть RCA-кабель (не входить до комплекту), дотримуючись відповідності кольорів кабелю та роз'ємів телевізора.



3. Як підключити Цифрову аудіо систему:

Підключіть кабель аудіо-системи до роз'єму S/PDIF ТВ-тюнера.

4. ETHERNET:

Підключіть LAN- кабель до роз'єму RJ45 ТВ-тюнера.

5. SMART-CARD

Вставити карту авторизації оператора у відповідний слот (отвір) на задній панелі тюнера (чіпом униз від себе).

6. Пульти дистанційного керування

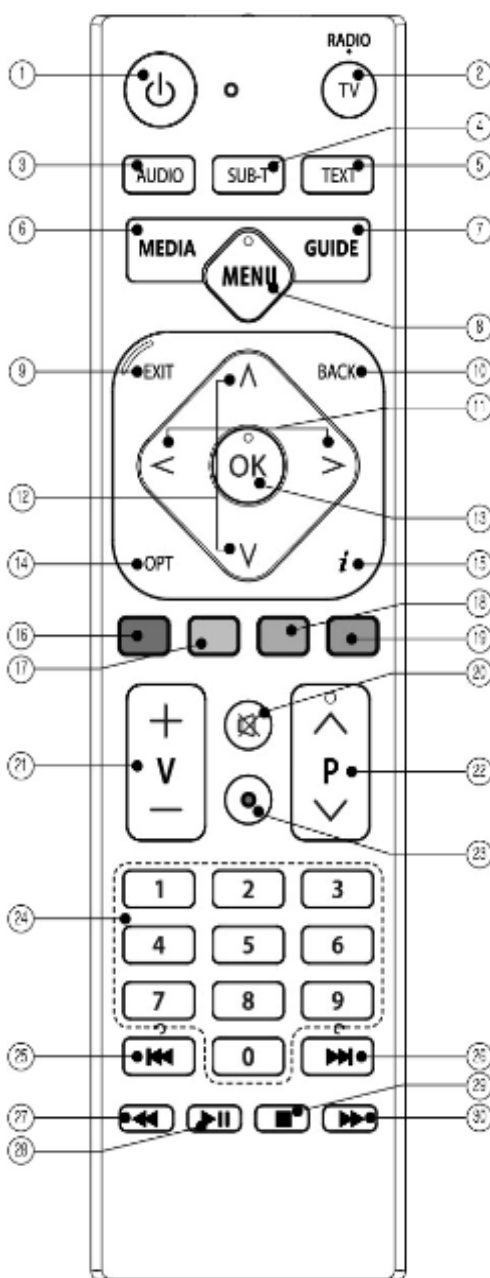

- 1. STAND BY** Для перемикання між режимами роботи та очікування.
- 2. TV / RADIO** Для перемикання тв-тюнера між режимами ТБ та Радіо.
- 3. AUDIO** Для вибору мови звукової доріжки.
- 4. SUB-T** Для увімкнення та вимкнення субтитрів. Для вибору мови субтитрів.
- 5. TEXT** Відображає телетекст OSD.
- 6. MEDIA** Відображає список записаних файлів.
- 7. GUIDE** Виводить на екран телевізора дані про програму передач (EPG).
- 8. MENU** Відображає основне меню на екрані, для повернення на один крок із підменю.
- 9. EXIT** Для повернення у режим перегляду з режиму меню.
- 10. BACK** Повернення до попереднього пункту меню.
- 11. LEFT \ RIGHT** Для пересування вліво або вправо в меню

12. UP \ DOWN Для пересування вгору або вниз в меню, для зміни каналів вперед і назад.

13. OK Для підтвердження вибору.

14. OPT Дозволяє налаштувати відео вихід.¹

15. i Відображає інформаційне вікно в режимі перегляду.

16. Червона кнопка

17. Зелена кнопка

Для швидкого вибору функцій в меню, списку ТБ-передач, інформаційному меню

18. Жовта кнопка

19. Синя кнопка

20. MUTE Вмикання/ вимикання звуку.

21. VOLUME UP/ DOWN

Для збільшення або зменшення рівня гучності.

22. CHANNEL UP/ DOWN

Для переключення каналів вперед або назад.

23. **Record** Запис поточної передачі на зовнішній накопичувач.¹

24. ЦИФРОВІ КНОПКИ (0...9)

Для вибору каналів, входу в режим їх редагування та введення PIN-коду.

25. **REPLAY** Для рестарту поточної передачі в режимі live або в ТВ-архіві.

26. **SKIP** Для повернення в режим прямої трансляції.

27. **REW** Використовується для перемотування назад.

28. **Play \ Pause** Використовується для відтворення чи призупинення програм та медіа файлів.

29. **STOP** Використовується для зупинки відтворення/повернення в прямий ефір.

30. **FF** Використовується для перемотування вперед.

Примітка:

- при встановленні елементів живлення, переконайтеся, що полярність(+/-) є вірною.
- дизайн пульта дистанційного керування та деякі функції можуть бути змінені без будь-якого попереднього повідомлення та в залежності від поточної версії програмного забезпечення.

¹Функція не використовується в поточній версії програмного забезпечення

7. Початкові налаштування та ідентифікація користувача

Послідовно процес першого запуску ТВ-тюнера та ідентифікації користувача виглядає наступним чином:

- 1) Під час першого запуску ТВ-Тюнера на екрані телевізора з'явиться інформаційне повідомлення про завантаження.



Завантаження. Будь-ласка, зачекайте, це може зайняти до 2 хвилин

- 2) У наступному інформаційному вікні необхідно обрати мову меню



Будь ласка, виберіть потрібну мову

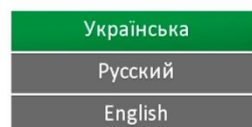

1/2

У випадку виникнення питань заходьте на my.volia.com

- 3) Після вибору меню з'явиться вікно для введення код активації наданого постачальником послуг/

Примітка: у випадку втрати коду активації необхідно:

- задати питання у спільноті Воля Клуб club.volvia.com
- зателефонувавши до Колл-Центру ВОЛЯ



Будь ласка, введіть код активації, наданий постачальником послуг.

1	2	3
4	5	6
7	8	9
<	0	Очистити
Назад	Увійти	

2/2

У випадку виникнення питань заходьте на my.volvia.com

- 4) За допомоги кнопок пульта дистанційного керування чи віртуальної клавіатури необхідно ввести цифровий код із десяти знаків, отриманий від оператора та натиснути «Увійти»



Будь ласка, введіть код активації, наданий постачальником послуг.

1214	51	
1	2	3
4	5	6
7	8	9
<	0	Очистити
Назад	Увійти	

2/2

У випадку виникнення питань заходьте на my.volvia.com

5) Знову з'явиться інформаційне вікно з логотипом «ВОЛЯ»



Завантаження. Будь-ласка, зачекайте, це може зайняти до 2 хвилин

6) Не більше ніж за 2 хвилини, з'явиться зображення першого за переліком каналу відповідно до обраного Вами тарифного плану



8. Основне МЕНЮ

Головне меню Інтерактивного ТВ-тюнера КАОН СО3510 викликається натисканням кнопки «Menu» пульту дистанційного керування.

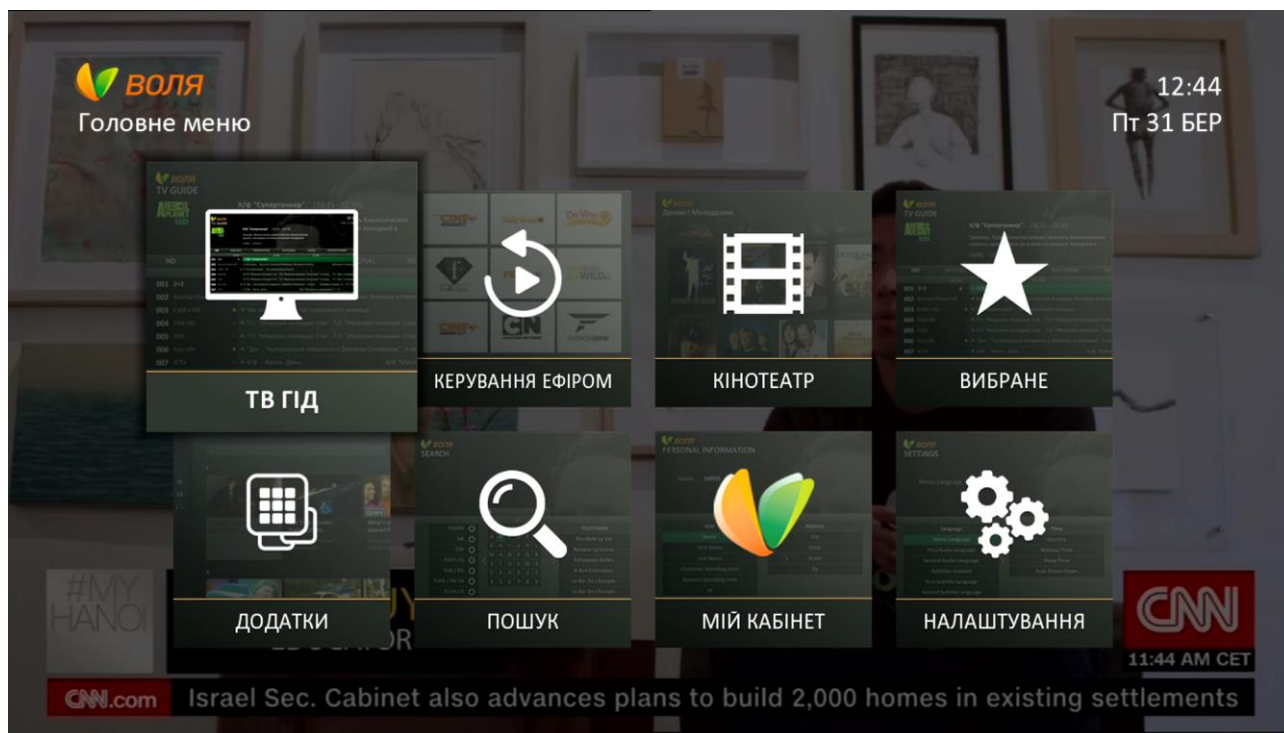

Коротко, «дерево» меню ТВ-тюнера КАОН СО3510 виглядає наступним чином:

Українська	Русский	English
ТВ ГІД	ТВ ГИД	TV GUIDE
КЕРУВАННЯ ЕФІРОМ	УПРАВЛЕНИЕ ЭФИРОМ	CATCH-UP
КІНОТЕАТР	КИНОТЕАТР	ON DEMAND
ВИБРАНЕ	ИЗБРАННОЕ	FAVOURITES
ДОДАТКИ	ПРИЛОЖЕНИЯ	APPLICATIONS
ПОШУК	ПОИСК	SEARCH
МІЙ КАБІНЕТ	МОЙ КАБИНЕТ	MY CABINET
НАЛАШТУВАННЯ	НАСТРОЙКИ	SETTING

8.1 ТВ ГІД

Підпункт Меню ТВ ГІД викликається натисканням кнопки «Guide»  пульту дистанційного керування або через вибір відповідного підпункту в основному Меню ТВ-тюнера.

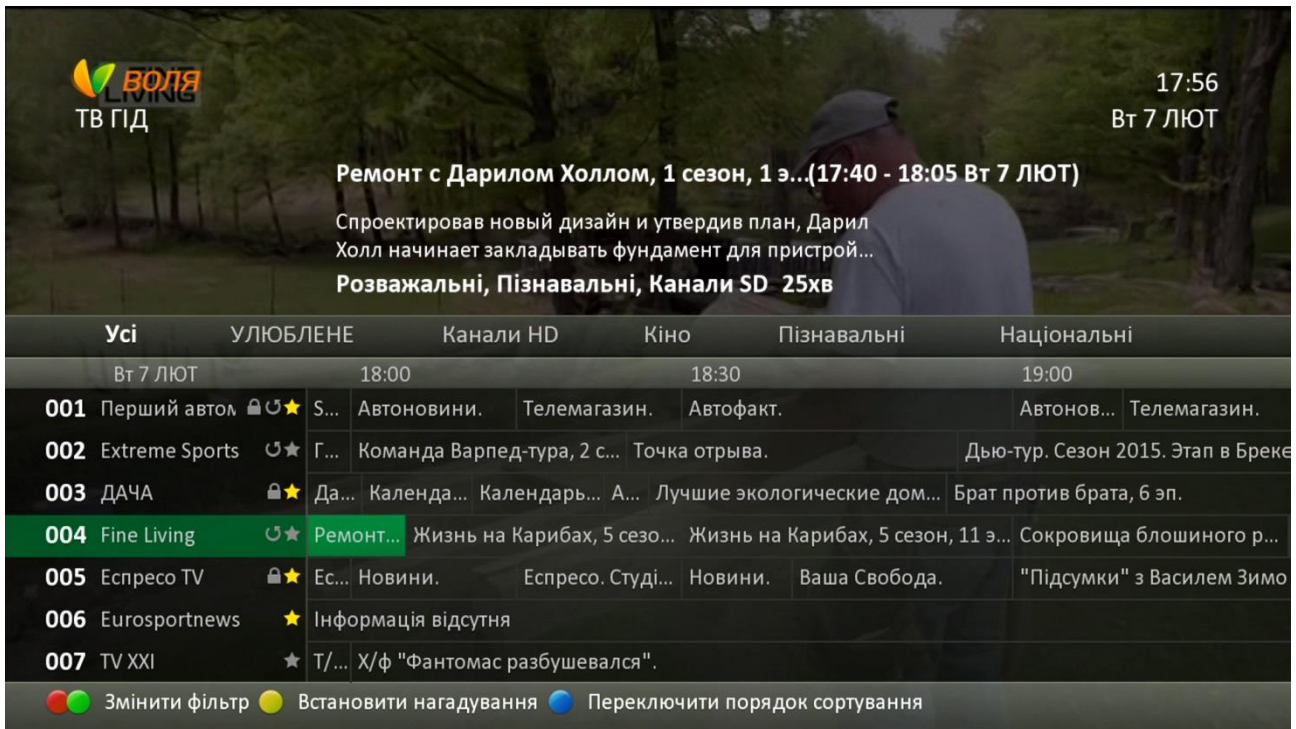
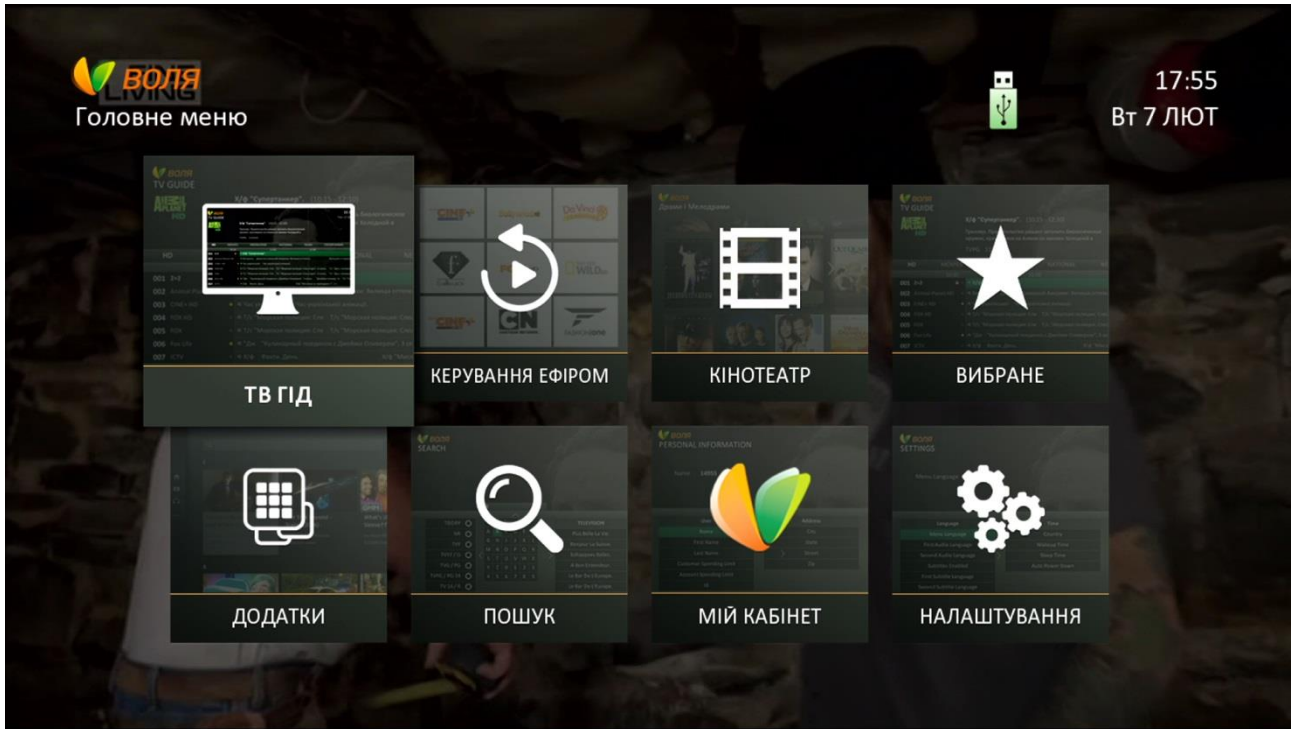

Даний пункт меню містить електронний телегід (EPG), що відображає розклад телепрограм з додатковою інформацією про подію, з можливістю інтерактивної навігації

контенту за часом, назвою, каналу, жанром і т. д. за допомогою пульта дистанційного керування.

Українська	Русский	English
ТВ ГІД	ТВ ГИД	TV Guide
Змінити фільтр	Изменить фильтр	Filter selection
Встановити нагадування	Установить напоминание	Set Reminder
Переключити порядок сортування	Переключить порядок сортировки	Switch sort order

Детальніше про можливості даного пункту Меню та особливості категоризації за жанрами, вибору фаворитних списків, сортування, порядку встановлення нагадування викладено в розділі 9.1 даної інструкції.

8.2 КЕРУВАННЯ ЕФІРОМ

Для вибору функції «Керування ефіром», необхідно натиснути кнопку «Menu» та обрати відповідну іконку, натиснувши «OK»

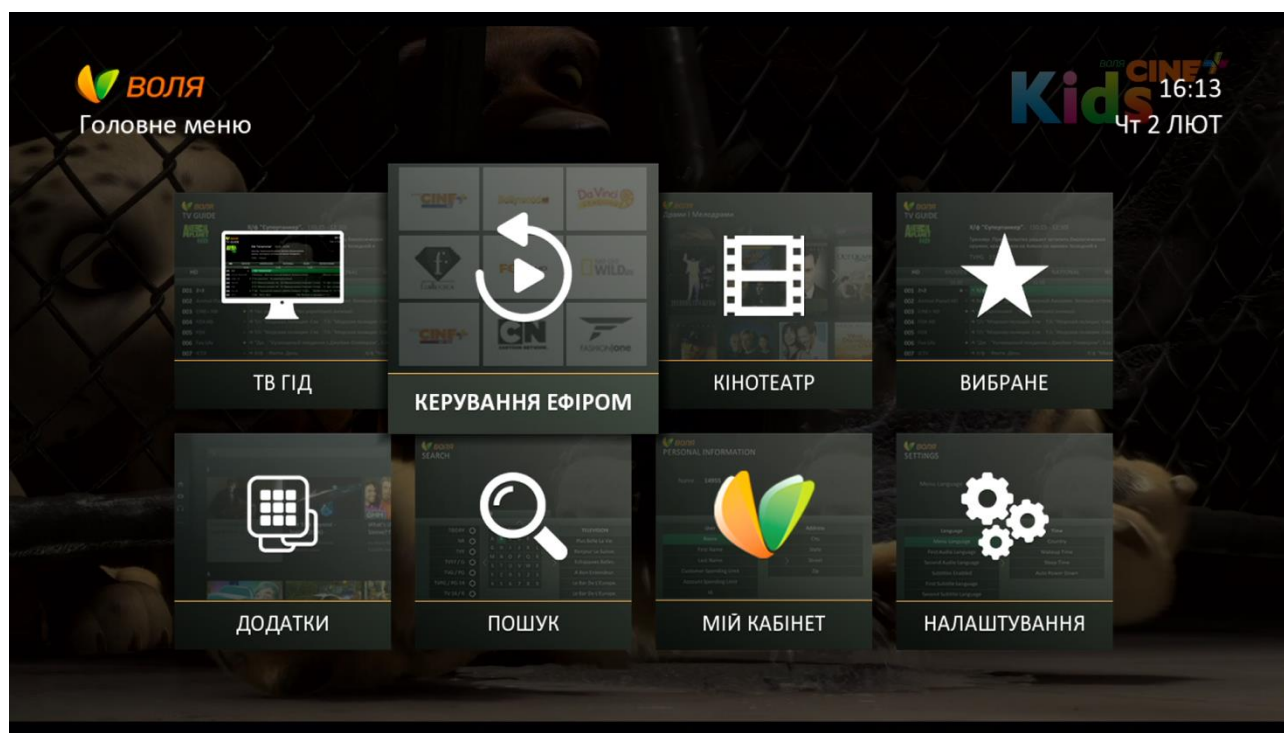

Фактично, даний пункт містить в собі ТВ-Архів програм передач певної частини каналів за 7 останніх днів віщання.

У вікні, що відобразиться, доступна до вибору інформація про можливі до перегляду програми передач, що розподілена за наступними фільтрами:

- «По каналу»
- «По Передачі»
- «За Датою»

За замовчуванням фільтр стоїть «По каналу».

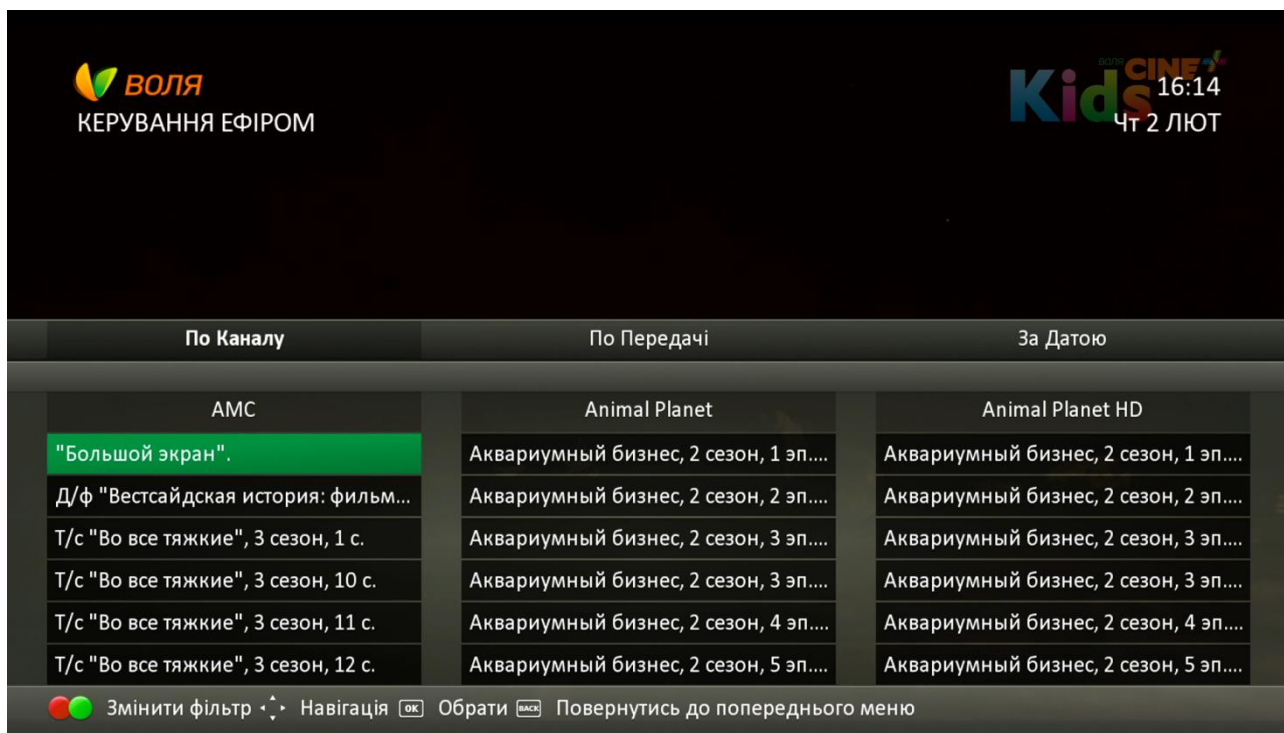

При цьому, переключення між автоматичними фільтрами можливе за допомогою **червоної** та **зеленої** кнопок пульта дистанційного керування:

Червона - для переключення жанрів у ліво за списком;

Зелена - для переключення жанрів в право за списком;

Детальніше про можливості даного пункту Меню, особливості вибору та перегляду файлів викладено в **розділі 9.2** даної інструкції.

8.3 КІНОТЕАТР

Для входу у кінотеатр необхідно натиснути кнопку «**Menu**» та обрати відповідну іконку «Кінотеатр», натиснувши кнопку «**Ок**».

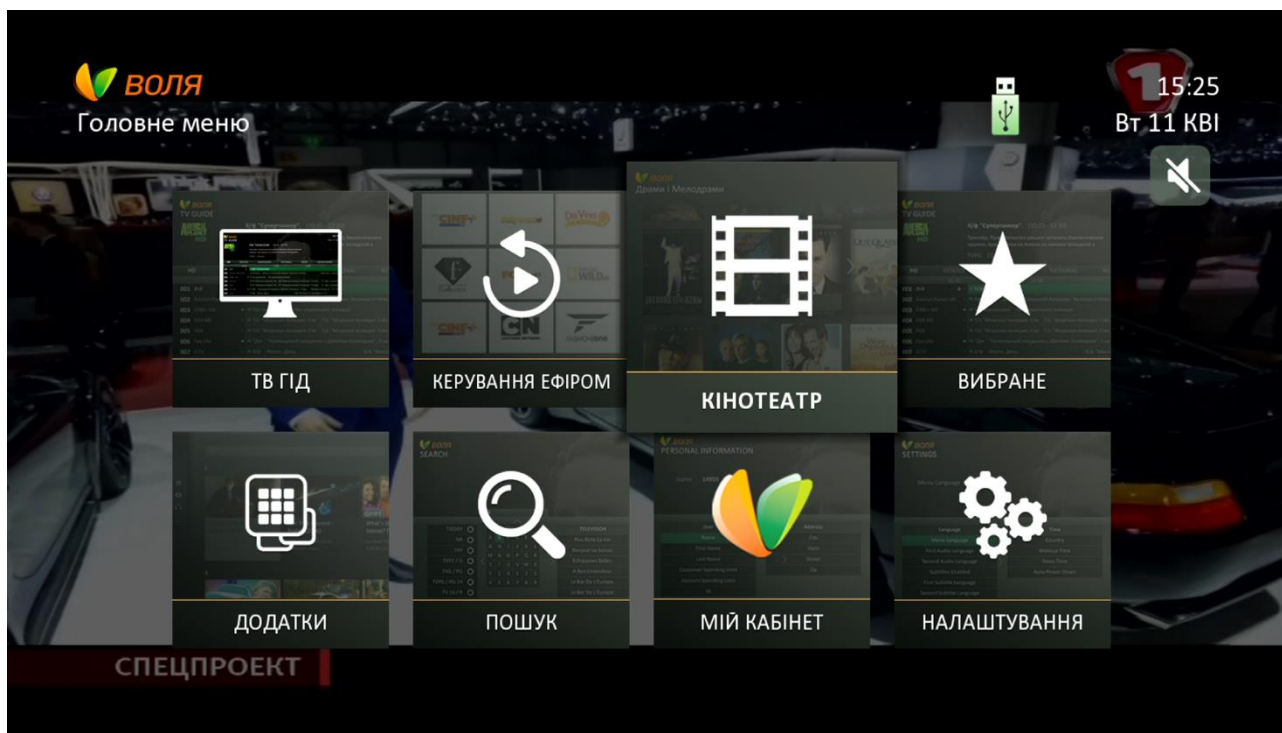

У наступному вікні з'явиться перелік доступних кінотеатрів / каталогів фільмів відповідно до умов Вашого договору.

Для входу в обраний кінотеатр / фільмовий каталог необхідно натиснути кнопку «**Ок**».

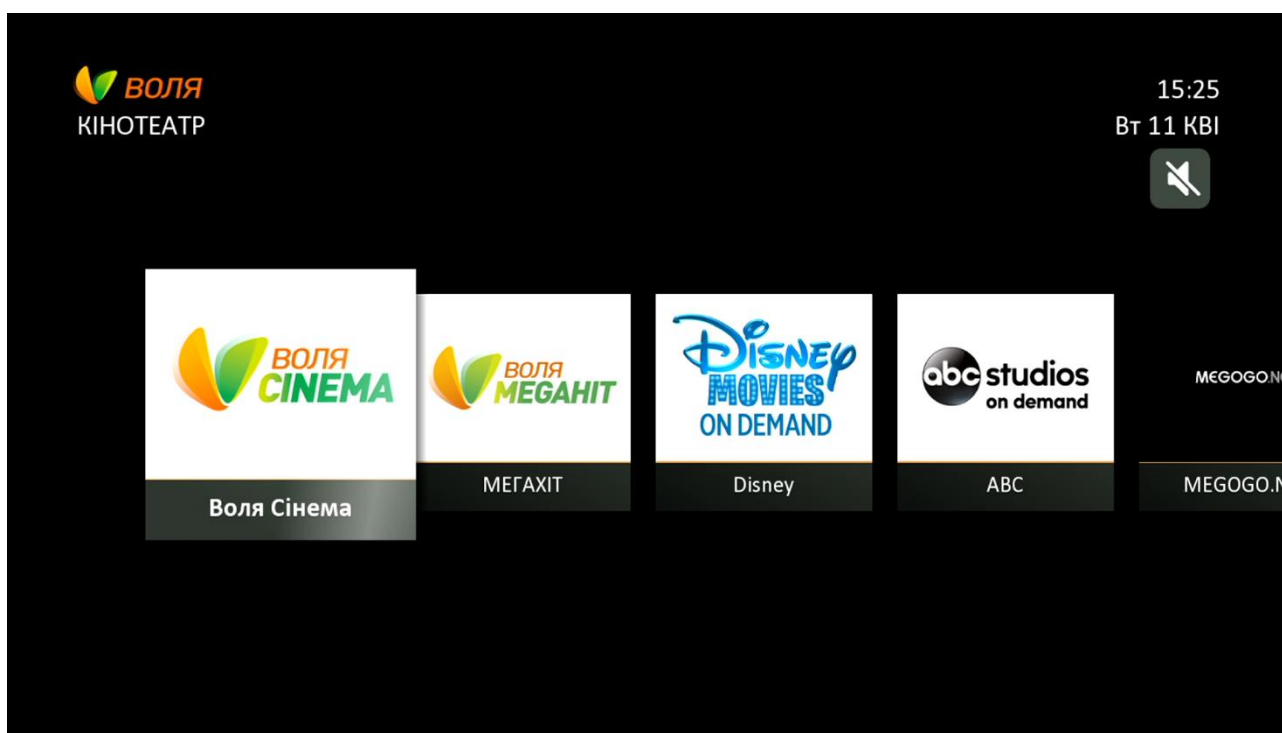

На даний час, меню Кінотеатр (в максимальному наповненні відповідно до тарифного плану абонента або додаткових сервісів) містить наступні фільмові каталоги:

- ВОЛЯ Cinema
- МЕГАХІТ
- Disney
- ABC
- MEGOGO.NET
- AMC

Увага! Наповнення кінотеатру фільмовими каталогами, а також умови перегляду можуть бути змінені в залежності від версії програмного забезпечення, умов тарифного плану чи відкритих додаткових сервісів по договору.

Для відтворення бажаного медіафайлу (фільму, серіалу, передачі) потрібно:

- 1) Знайти потрібний файл:
 - а) користуючись кнопками навігації пульта дистанційного керування рухаючись по наявним в конкретному каталозі підкатегоріям
 - б) скориставшись функцією пошуку
- 2) Натиснути ОК
- 3) При появі інформаційного повідомлення «Відтворити», підтвердити відтворення натиснувши ОК.

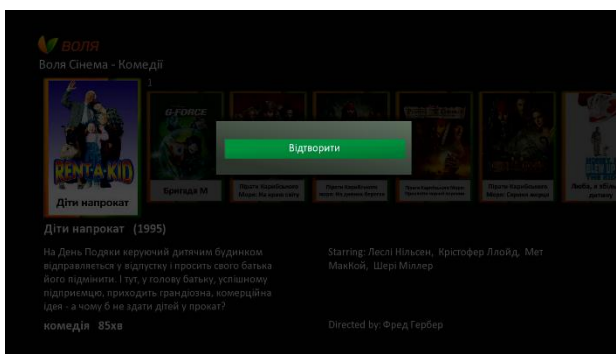
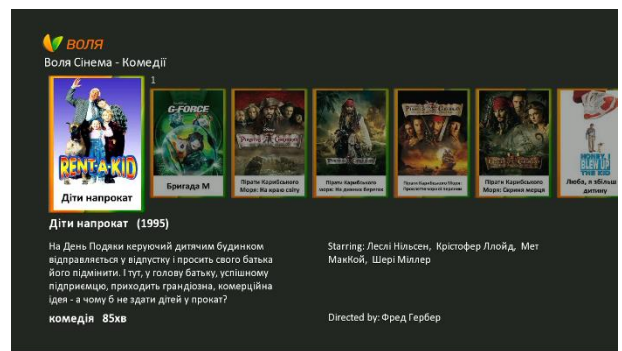
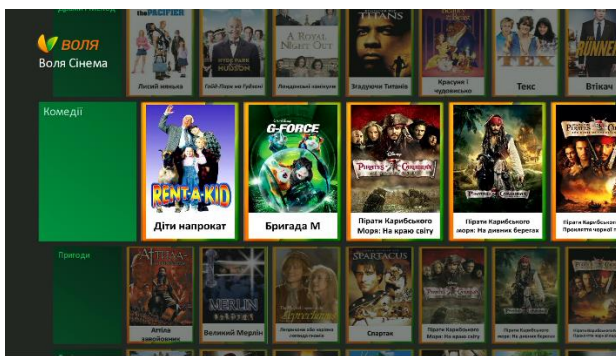

Детальніше про можливості даного пункту меню, особливості вибору, пошуку та перегляду файлів в кінотеатрі викладено в розділі 9.3 даної інструкції.

8.4 ВИБРАНЕ

Пункт головного Меню «Вибране» дозволяє користувачу створювати, редагувати, видаляти списки обраних каналів, що зробить перегляд програм максимально зручним для всієї родини.

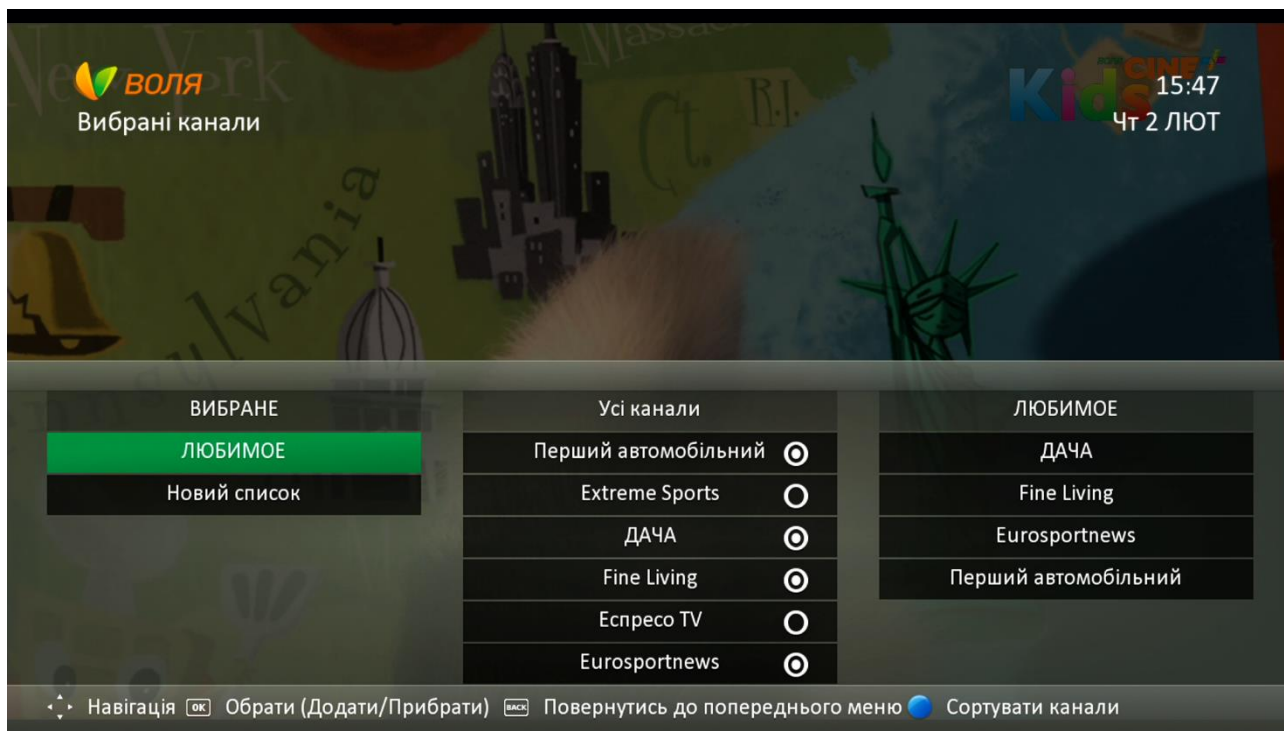
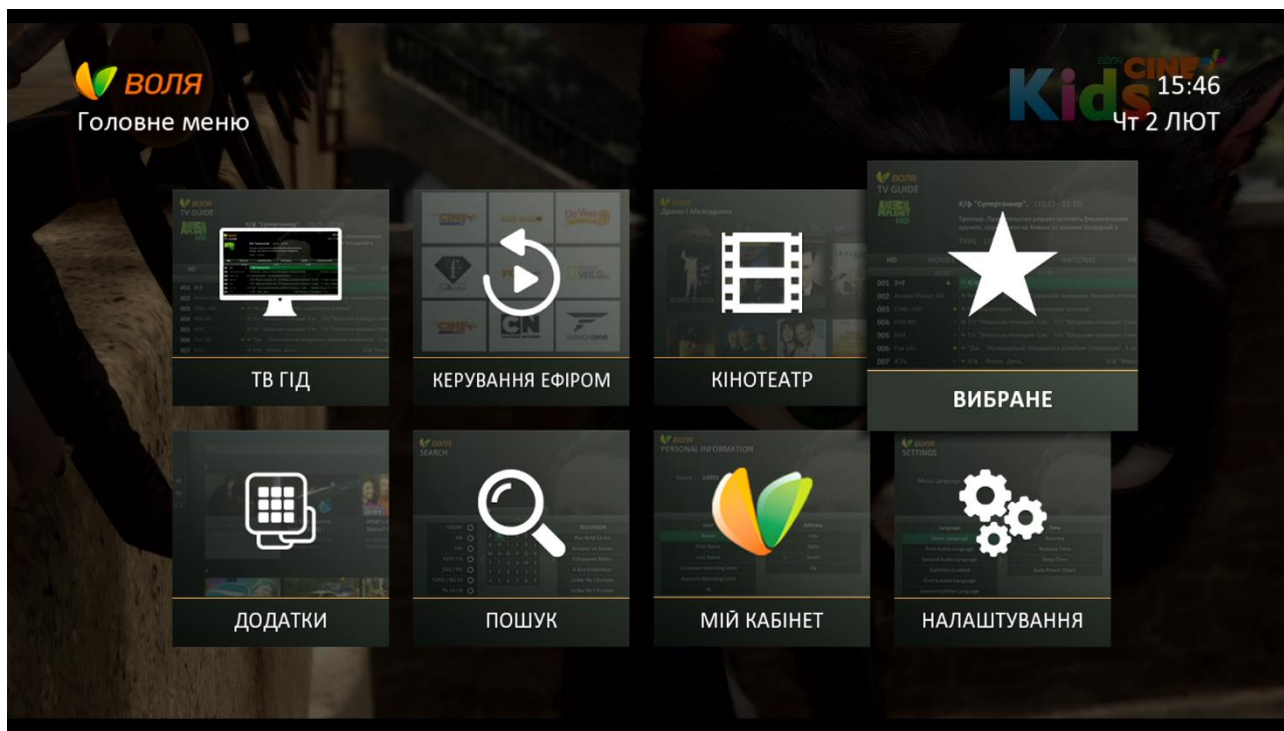

Детальніше про процес створення, редагування та видалення списків обраних каналів викладено в розділах 9.4-9.5 даної інструкції

8.5 ДОДАТКИ

Пункт Меню «Додатки» дозволяю користувачу скористатись інтерактивними додатками, що пропонуються постачальником послуг.

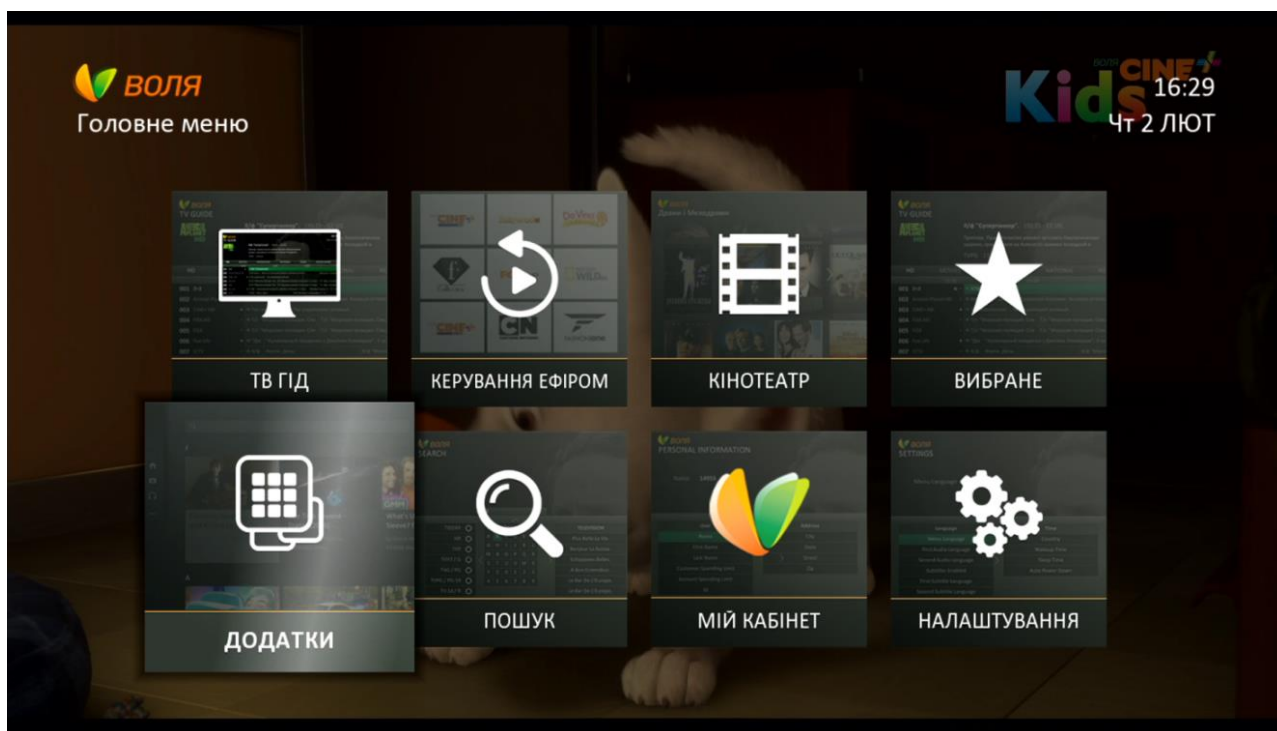

Поточна версія програмного забезпечення (v1004) дозволяє скористатись наступними додатками:

- ✓ **YouTube**
- ✓ **Media Player**

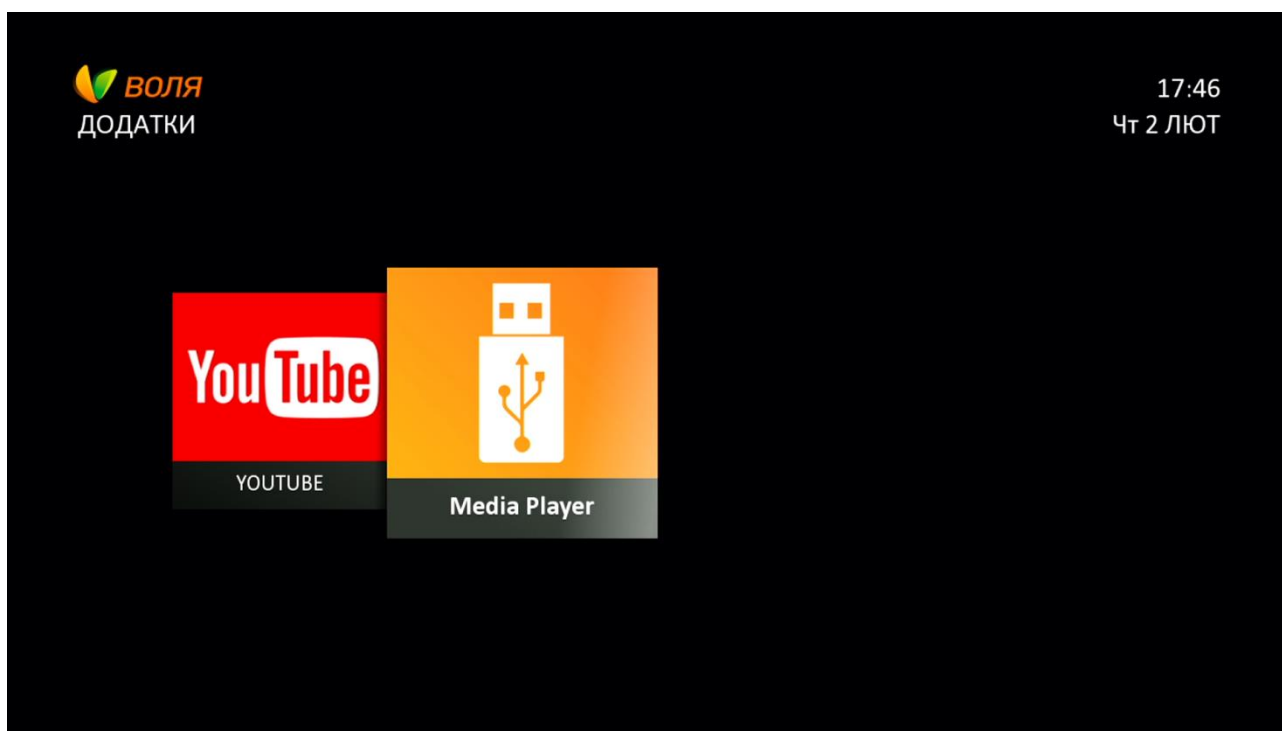

Детальний та послідовний процес користування додатками викладено в розділі 9.6 даної інструкції

8.6 ПОШУК

Для використання функції «Пошук» ТВ-тюнеру необхідно в головному меню тюнера знайти та обрати пункт «Пошук».

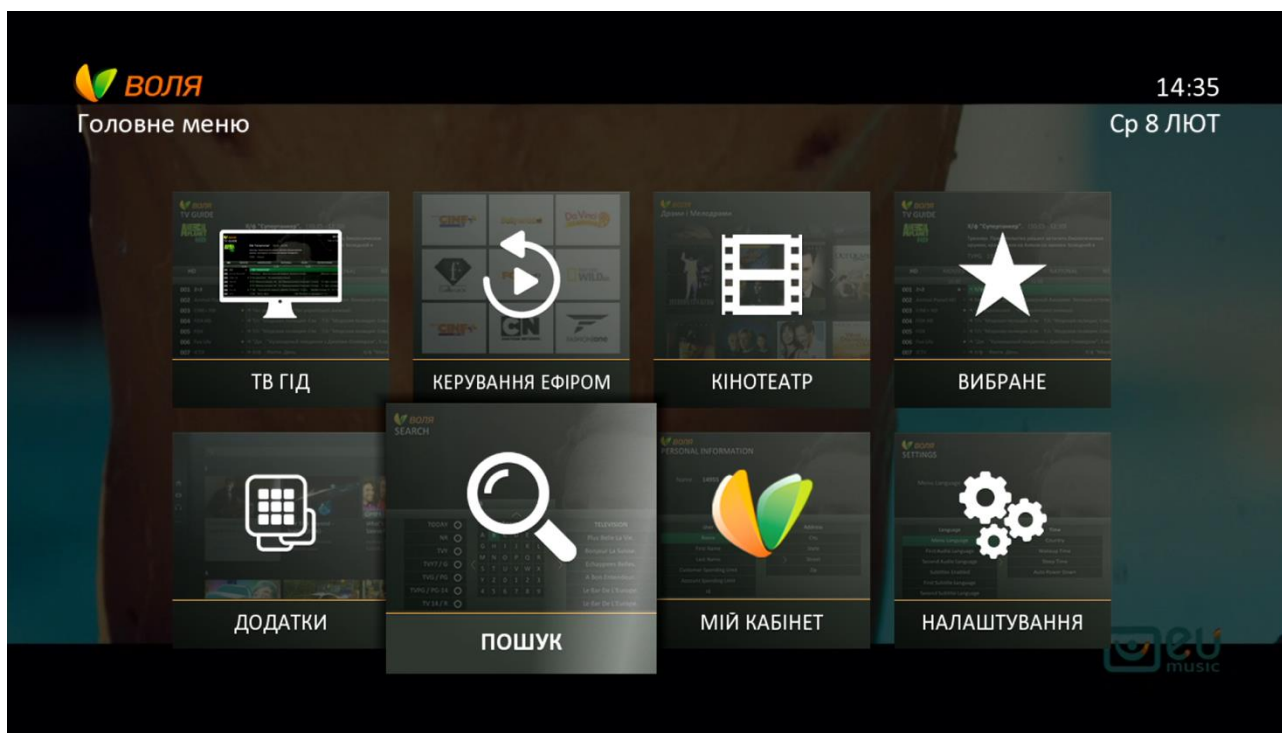

Дана функція дозволяє за допомогою віртуальної клавіатури (з можливістю зміни мови набору):

- 1) Знайти бажану програму:
 - a. в режимі Live TV чи в майбутньому («телебачення»)
 - b. в Кінотеатрі
 - c. в архіві телепередач («керування ефіром»)
- 2) Отримати більш детальну інформацію про обрану передачу прямо з меню пошуку
- 3) Перейти до каналу обраної передачі
- 4) Встановити нагадування на майбутню подію
- 5) Зняти нагадування на майбутню подію

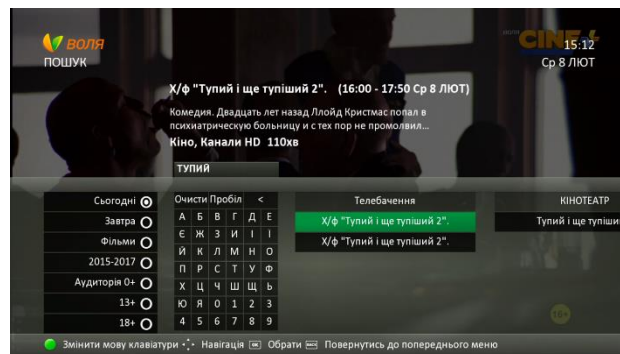
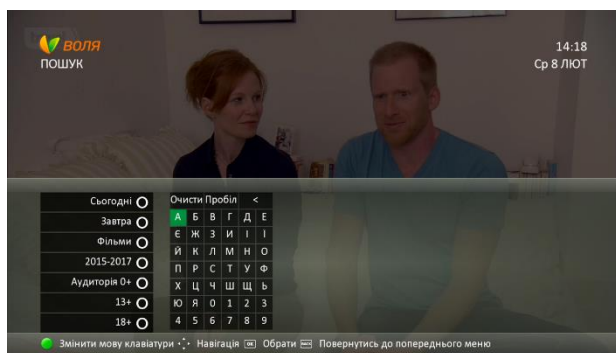

Більш детально про процес пошуку та всі пов'язані з ним можливості викладено в розділі 9.7 даної інструкції

8.7 МІЙ КАБІНЕТ

Для входу в «Мій Кабінет» необхідно натиснути кнопку «Menu» пульта дистанційного керування та обрати відповідну іконку «Мій Кабінет», натиснувши для підтвердження «Ок».

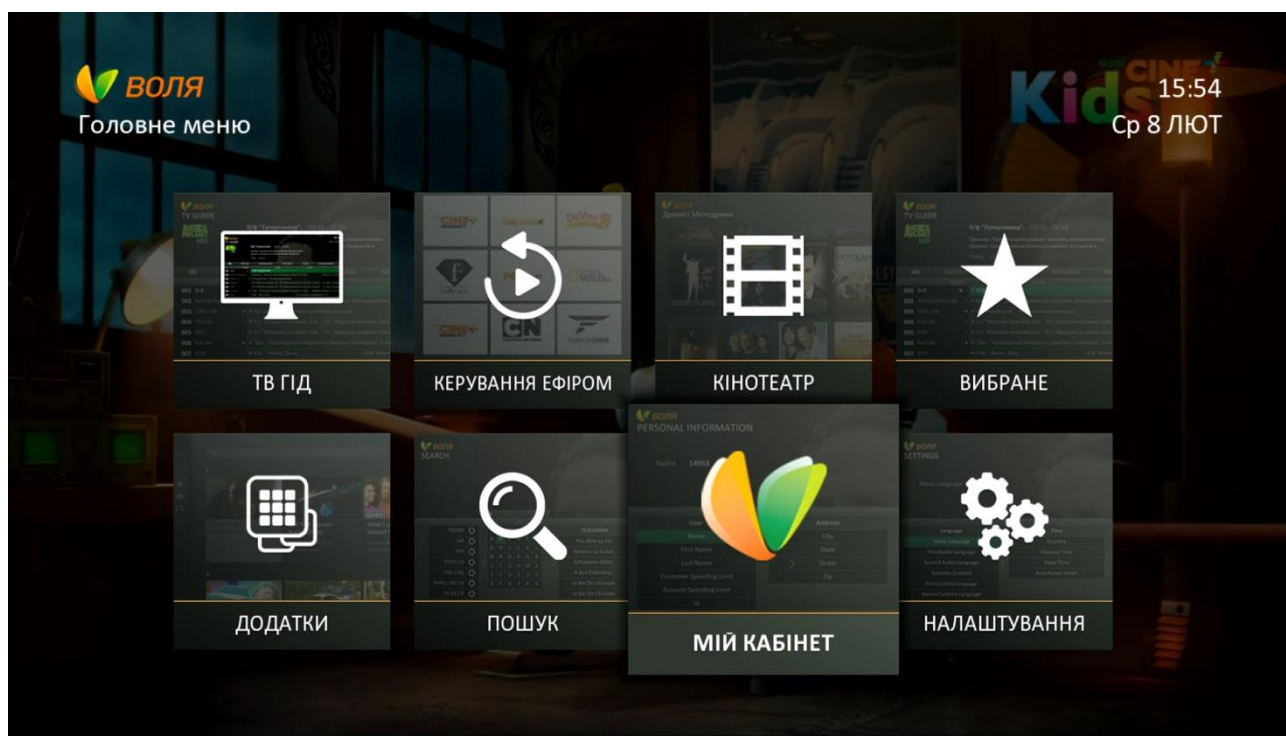

Даний пункт меню містить основну інформацію по профілю абонента, пристрою та корисні для абонента посилання на інтерактивні сервіси підтримки.

«Дерево» меню даного підpunkту виглядає наступним чином:

Українська	Русский	English
Мій кабінет	Мой кабинет	My cabinet
Профіль	Записи	Recordings
Id	Id	Id
Особисті дані	Личные данные	Personal
Прізвище	Фамилия	Last Name
Адреса:	Адрес	Adress
Місто	Город	City
Вулиця	Улица	Street
Індекс	Индекс	ZIP
Активний пакет	Активный пакет	Active Package
Пристрій	Устройство	Device
Id	Id	Id
Ім'я	Имя	Name
Тип	Тип	Type
FAQ	FAQ	FAQ
my.volia.com	my.volia.com	my.volia.com
club.volia.com	club.volia.com	club.volia.com

Профіль - ID



Профіль - Особисті дані - Прізвище

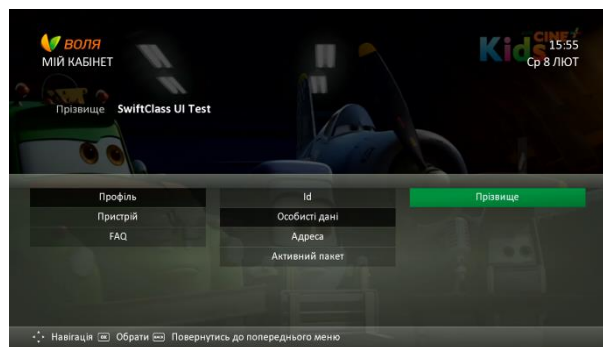
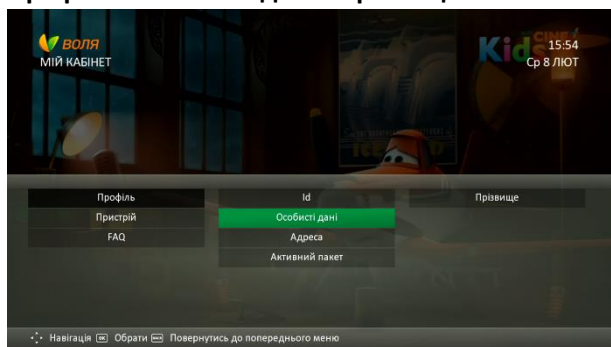

Профіль – Адреса – Місто/Вулиця/Індекс

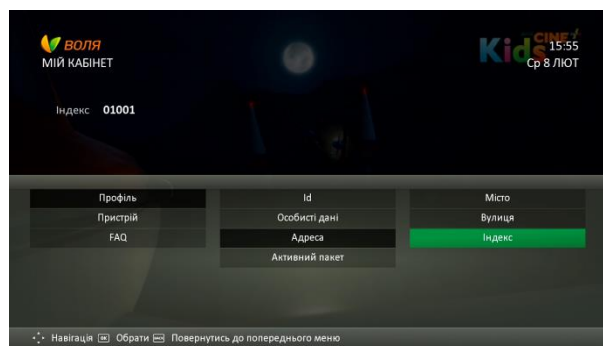
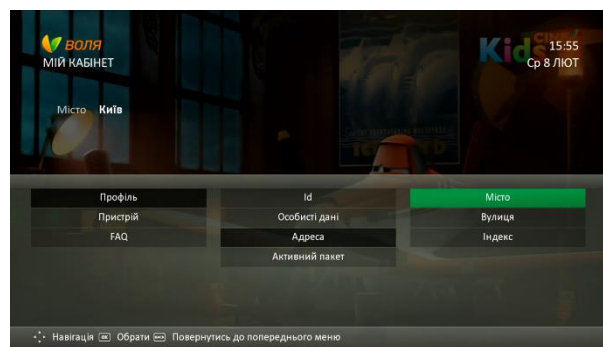
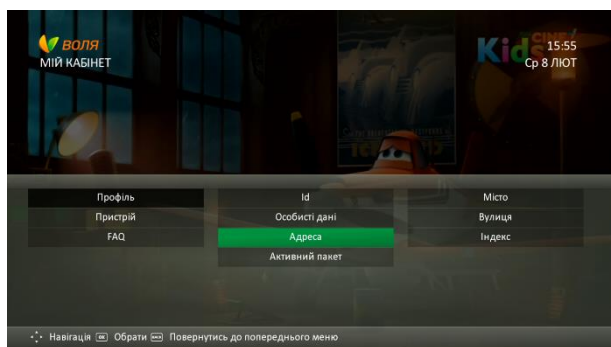

Профіль - Активний пакет



Пристрій – ID – Ім'я - Тип

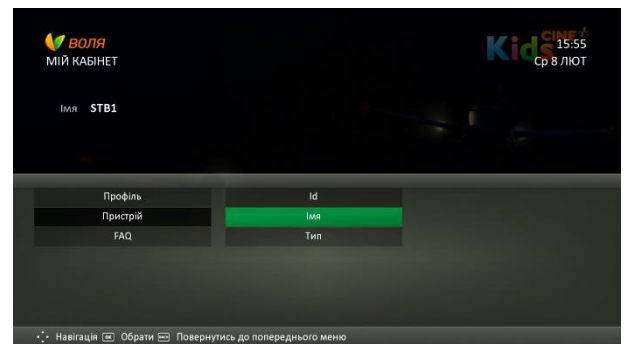
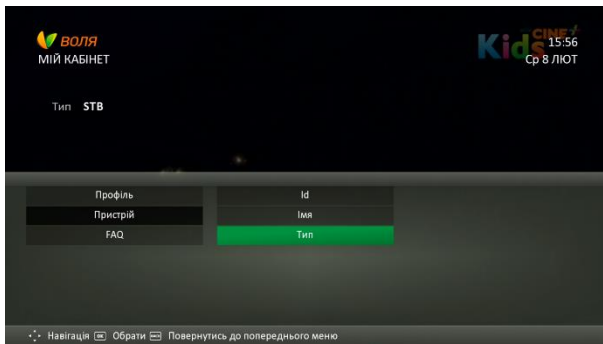
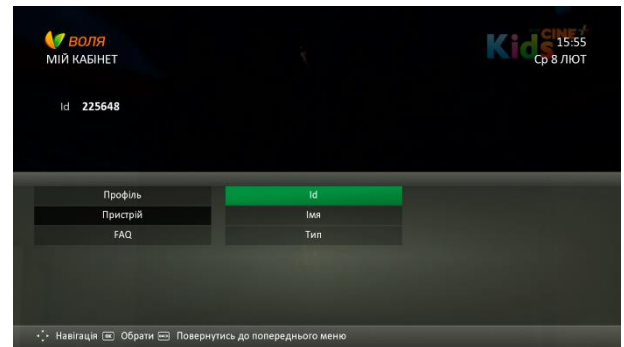
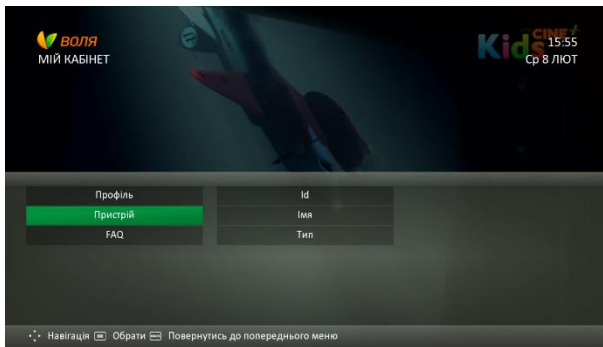

FAQ

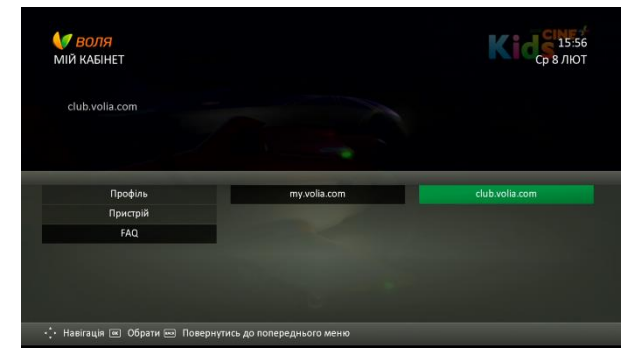
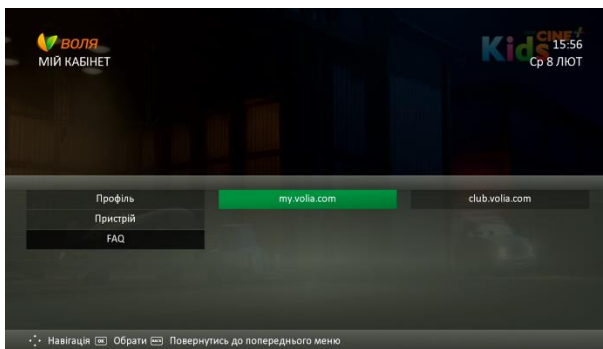

Посилання на:

- my.volia.com - портал абонента «Мій Кабінет»
- club.volia.com – спільнота Воля Клуб

8.8 НАЛАШТУВАННЯ

Доступ до налаштувань ТВ-тюнера виконується за допомогою відповідного пункту головного меню

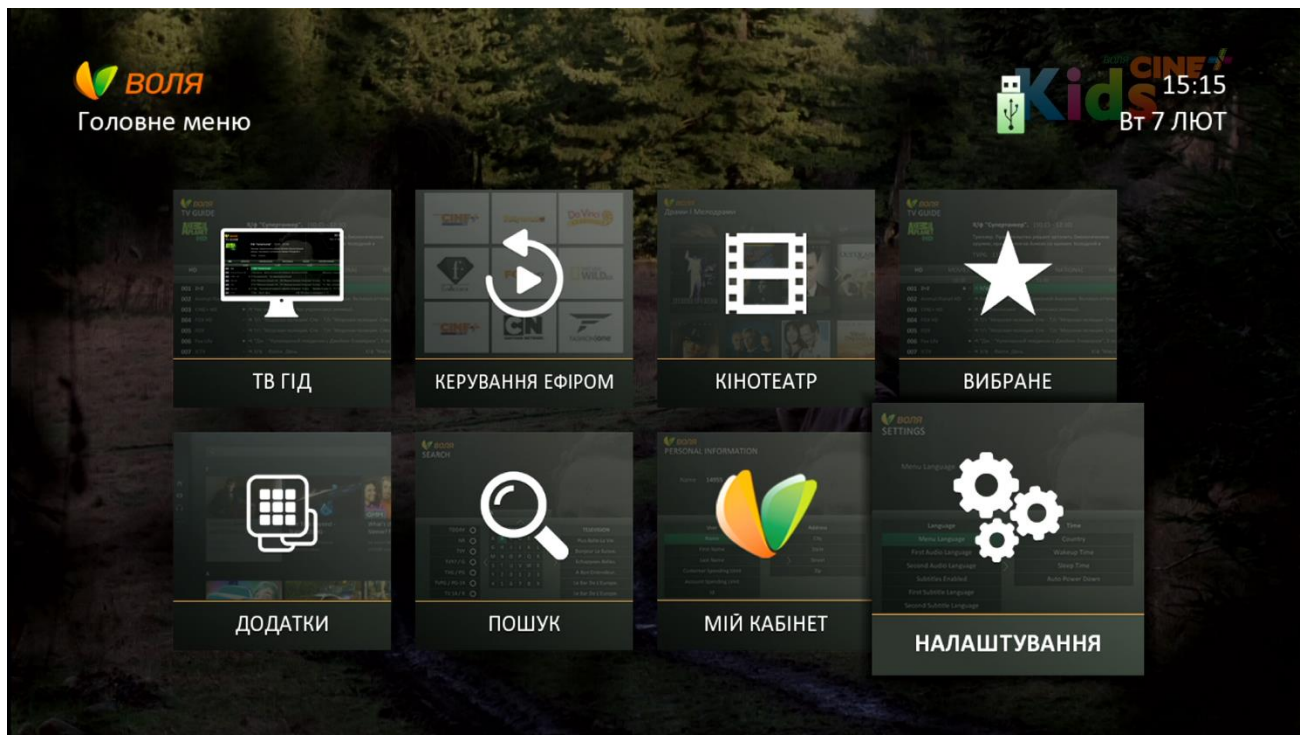

Основні підпункти Меню «Налаштування» виглядають наступним чином

Українська Налаштування	Русский Настройки	English Settings
Мова	Язык	Language
Час	Время	Time
Аv Налаштування	АV настройки	AV Settings
Налаштування безпеки	Настройки безопасности	Security Settings
Налаштування екрана	Настройки экрана	OSD Settings
Системна інформація	Системная информация	System
Умовний доступ	Условный доступ	Conditional Access

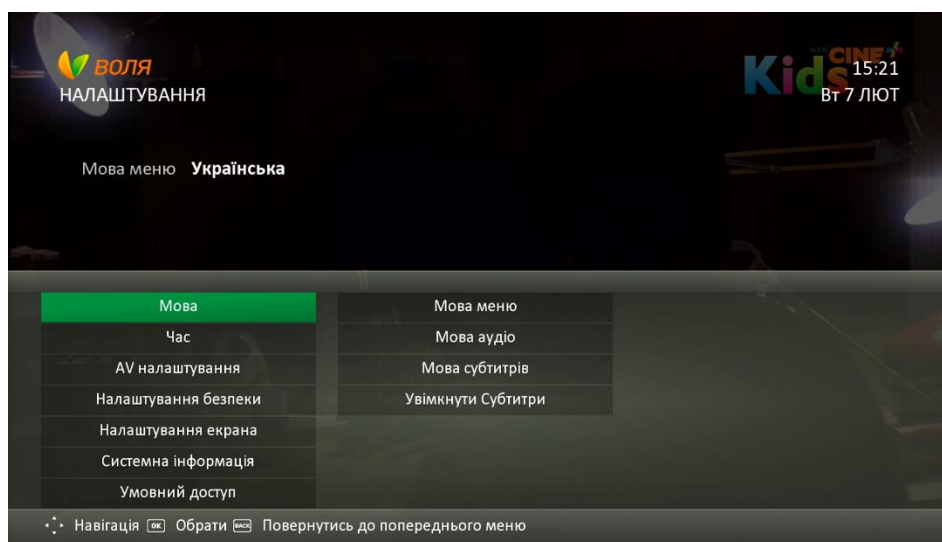

8.8.1 Мова

В даному меню Ви маєте змогу обрати мову меню та пріоритетні мови звукової доріжки та субтитрів

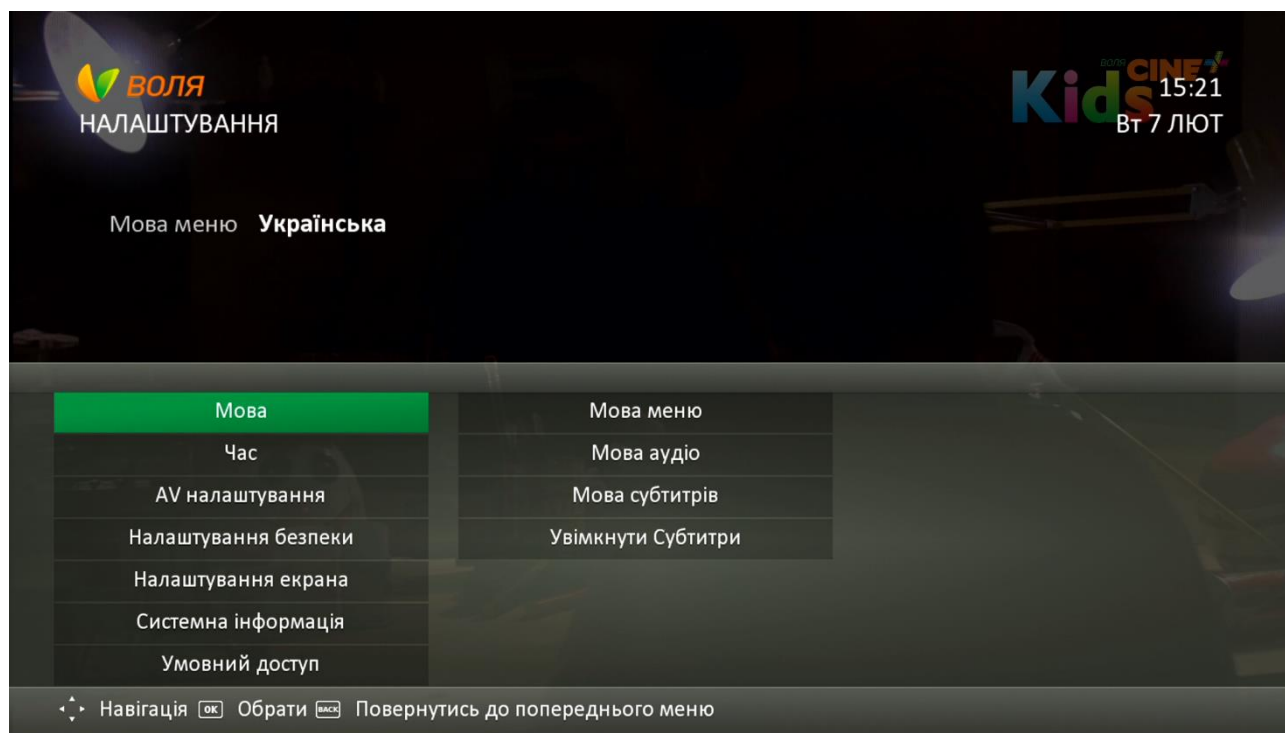

Українська	Русский	English	Налаштування за замовчуванням	Можливі варіанти вибору
Мова меню	Язык меню	Menu Language	Українська	Українська, Російська, Англійська
Мова аудіо	Язык аудио	Audio Language		
Перша мова аудіо	Первый язык вещания	First Audio Language	Українська	Українська, Російська, Англійська
Друга мова аудіо	Второй язык вещания	Second Audio Language	Російська	Українська, Російська, Англійська
Мова субтитрів	Язык субтитров	Subtitle Language		
Перша мова субтитрів	Первый язык субтитров	First Subtitle Language	Українська	Українська, Російська, Англійська
Друга мова субтитрів	Второй язык субтитров	Second Subtitle Language	Російська	Українська, Російська, Англійська
Увімкнуті Субтитри	Включить субтитры	Subtitle Enabled	Викл	вкл/викл

Мова меню

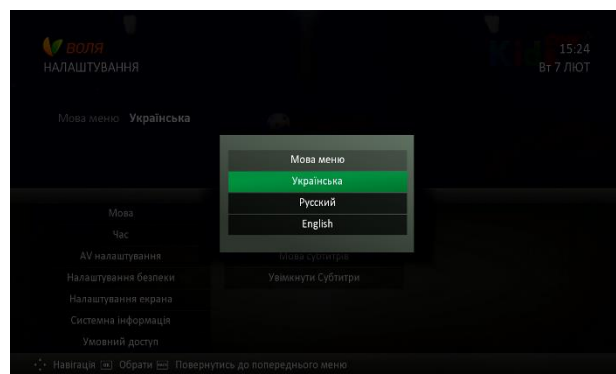
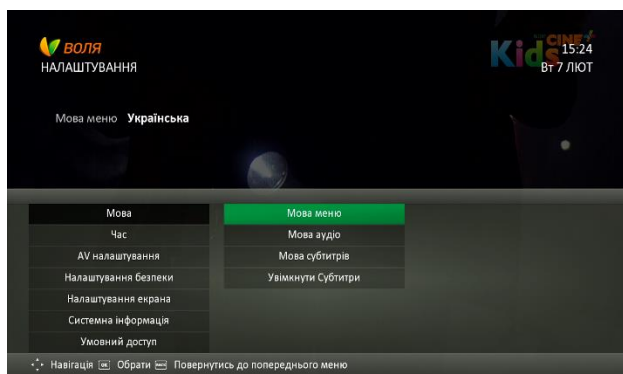

Мова аудіо

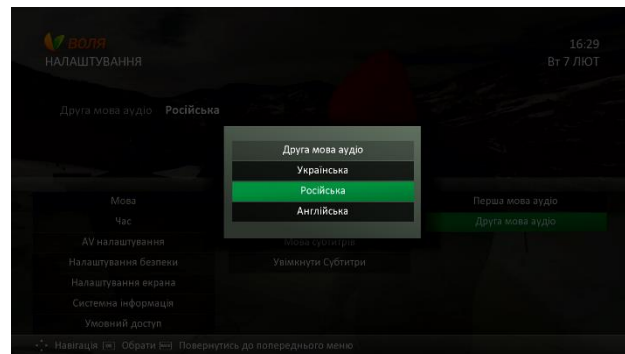
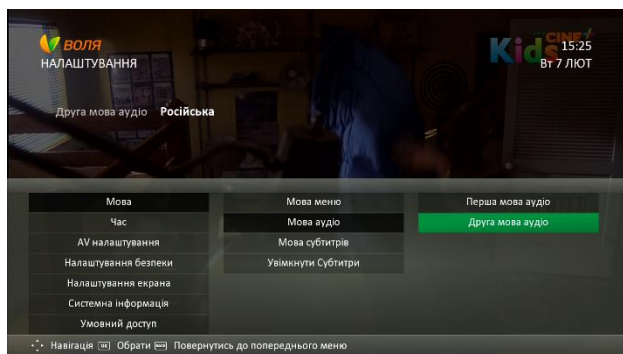
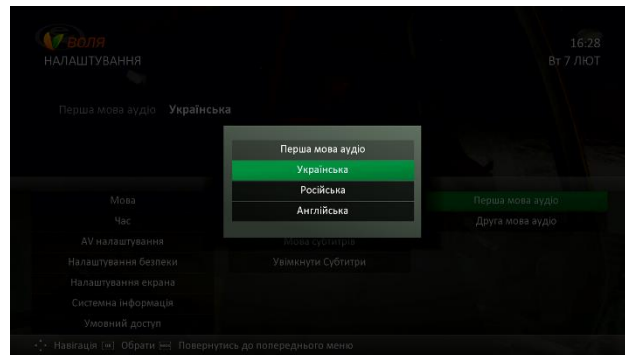
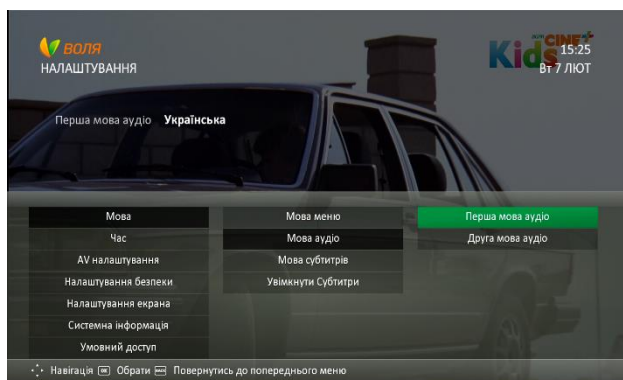
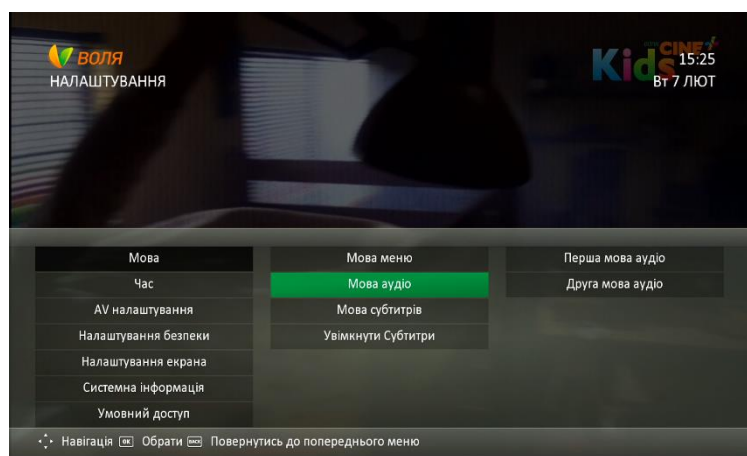

Мова субтитрів

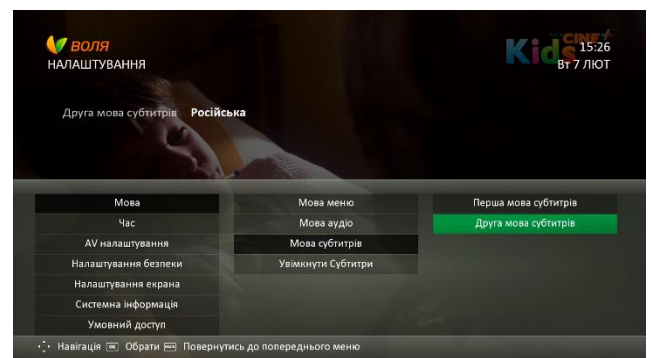
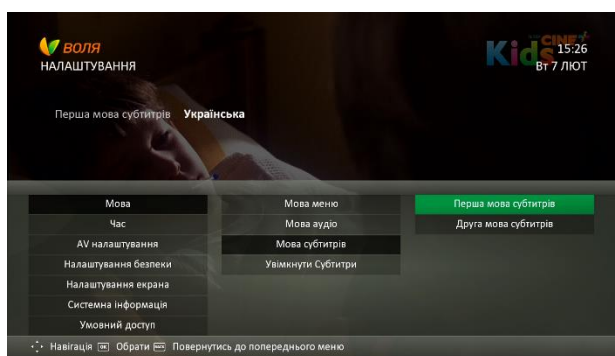
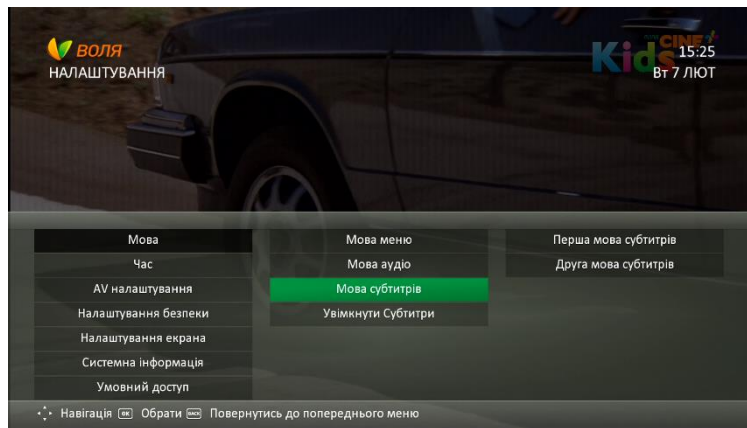

Увімкнути субтитри

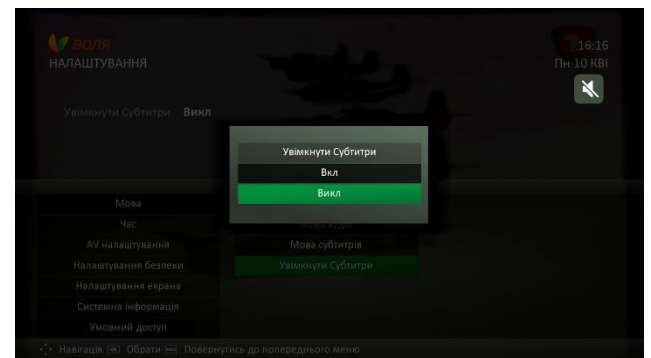
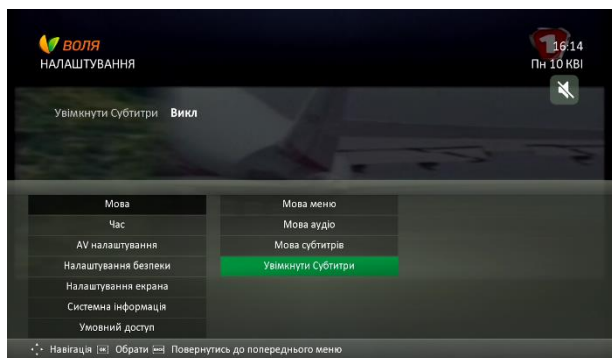

8.8.2 Час

В даному меню Ви маєте можливість:

- ✓ встановити час автоматичного включення ТВ-тюнеру
- ✓ встановити проміжок часу, через який ТВ-тюнеру автоматично перейде в режим очікування (виключиться)
- ✓ налаштувати роботу таймерів часу
- ✓ встановити інтервал часу, після якого ТВ-тюнер буде автоматично вимкнено, у разі відсутності будь-яких дій з боку користувача

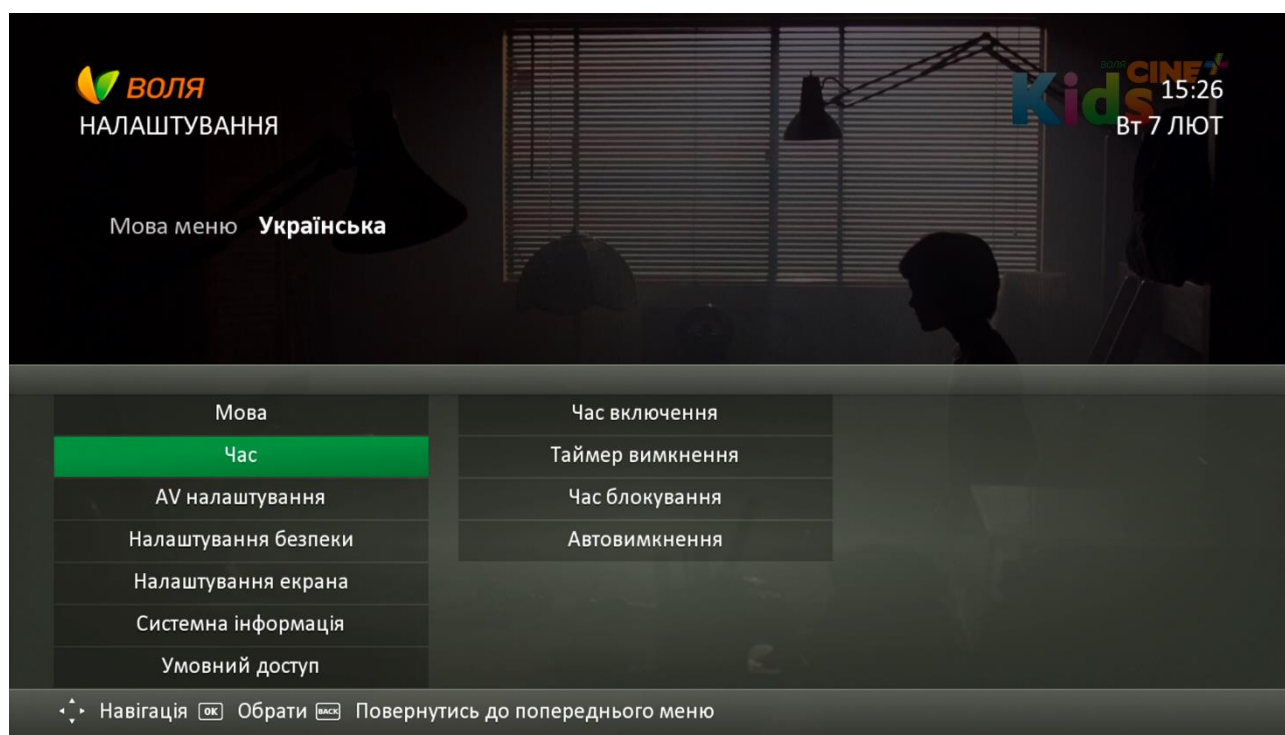

Українська	Русский	English	Налаштування за замовчуванням	Можливі варіанти вибору
Час включення	Таймер включення	Wakeup Time	8:00 PM	0:01-11:59 am/pm
Таймер вимкнення	Таймер отключення	Sleep Time	Викл	10,20,30,60,120 ,180 хв
Час блокування	Время блокировки	Time Lock	Ні	Так чи Ні
Автовимкнення	Автовывключение	Auto Power Down	Викл	30 хв, 1,2,3,4 години

Час вклучення

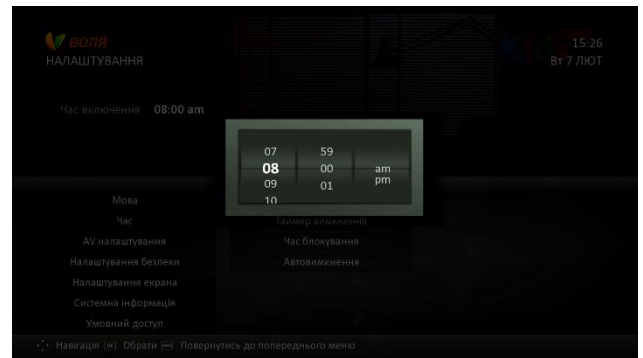
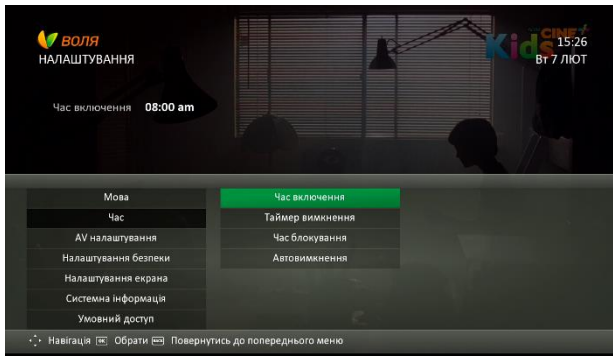

Таймер вимкнення

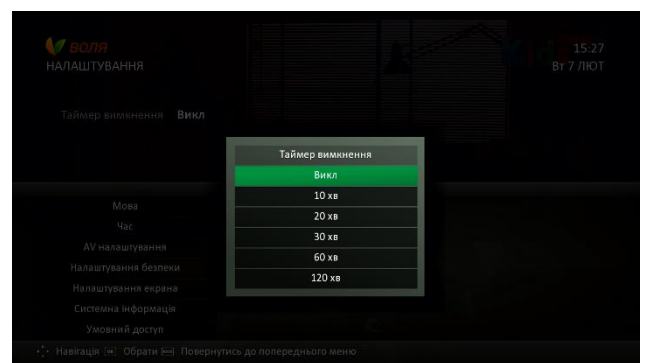
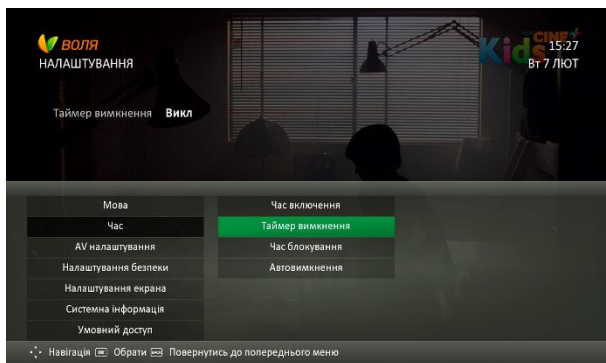

Час блокування

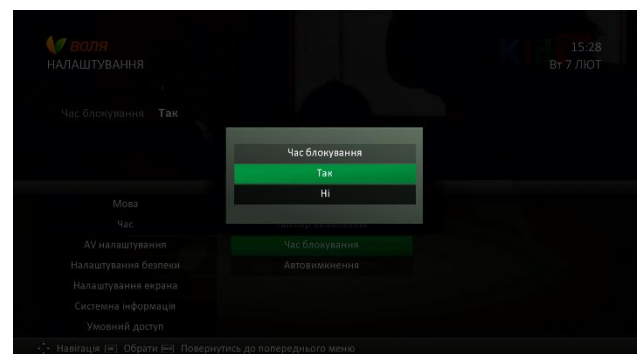
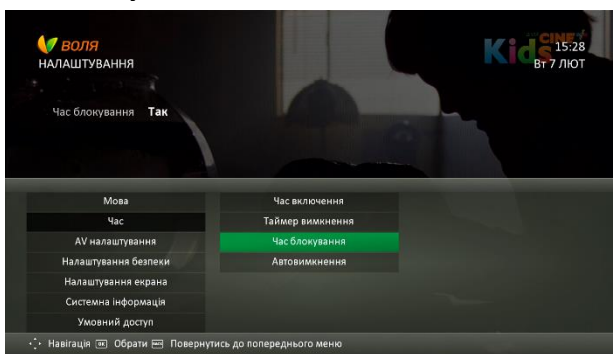

Автовимкнення

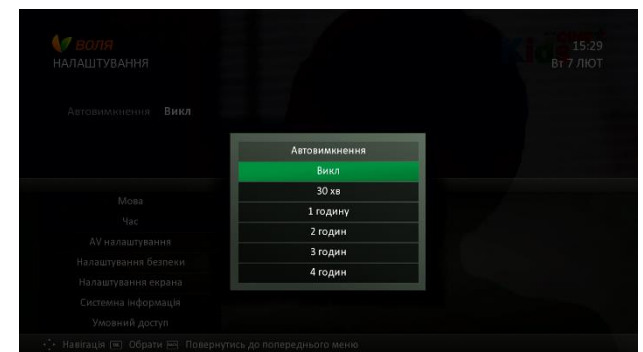
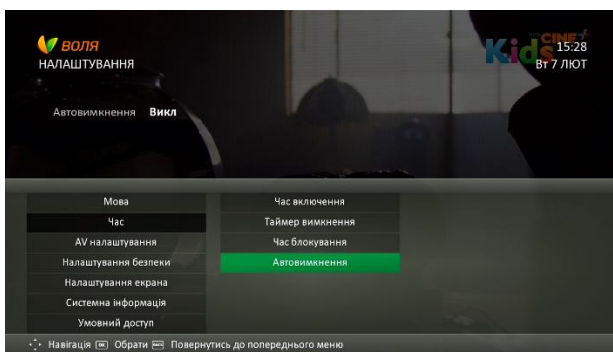

Більш детально про використання даної функції меню та управління таймерами часу викладено в розділі 9.10 даної інструкції

8.8.3 AV Налаштування

В даному меню Ви маєте можливість налаштувати формат відображення відео та аудіо для пристроїв підключених до ТВ-тюнера

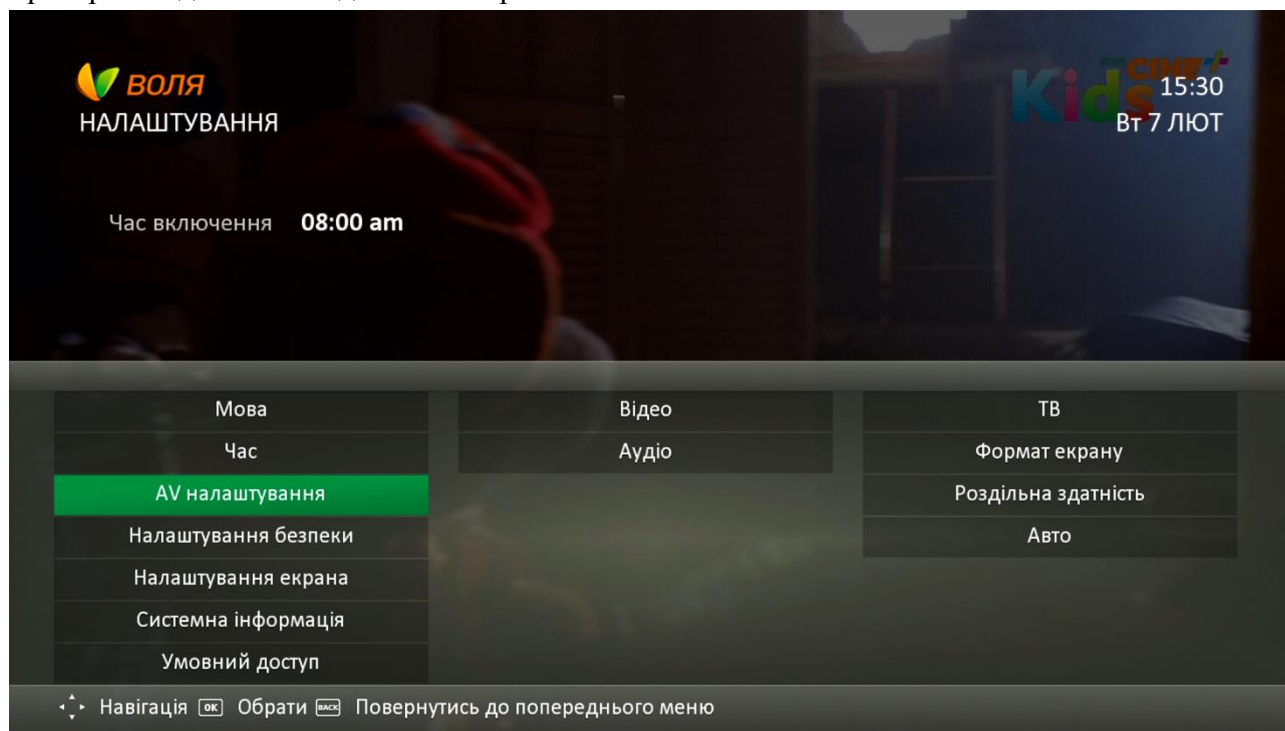

Українська	Русский	English	Налаштування за замовчуванням	Можливі варіанти вибору
Відео	Видео	Video		
ТВ	ТВ	Aspect Ratio	4:3	4:3 ; 16:9
Формат екрану	Формат екрана	Display Format	При виборі TV 4:3 - Обрізаний При виборі TV 16:9 - Широкий	При виборі TV 4:3 Широкий, Збільшений, Піллар При виборі TV 16:9 Обрізаний, Латтербокс, Стиснутий
Роздільна здатність	Разрешение	Resolution	1080p	576, 720, 1080i, 1080p
Авто	Авто	Avto	Вкл	Вкл чи Викл
Аудіо	Аудио	Audio		
Тип SPDIF	Тип SPDIF	SPDIF	Вкл	Вкл чи Викл

Відео

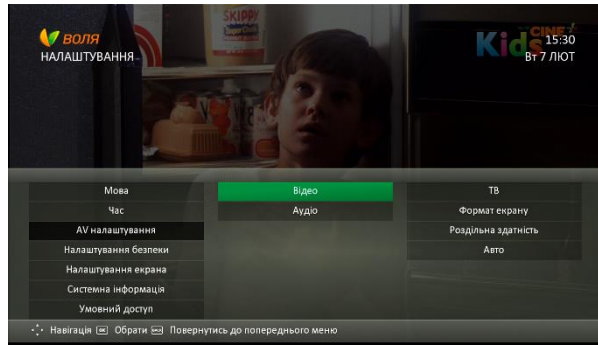

Відео - ТВ

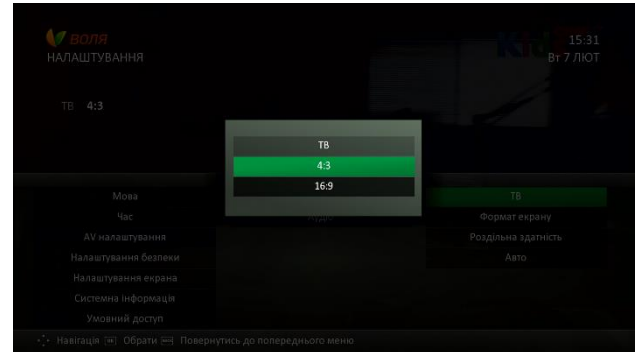
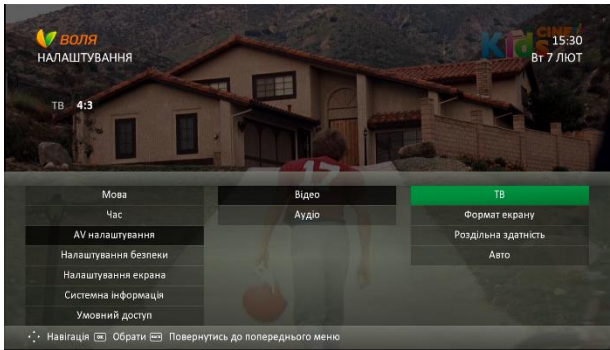

Відео – Формат екрану

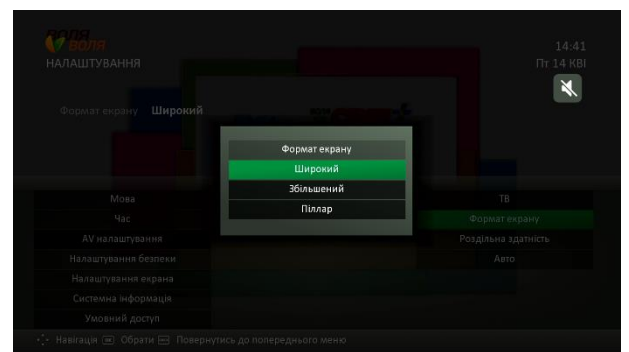
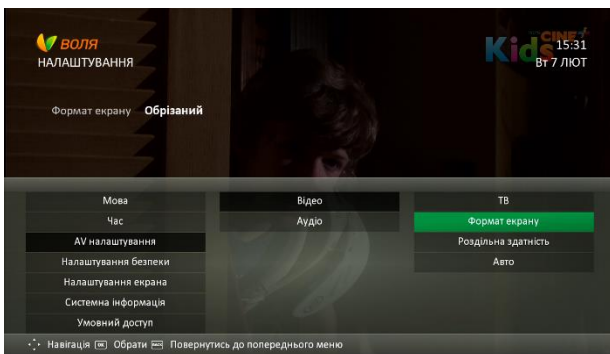

Відео – Роздільна здатність

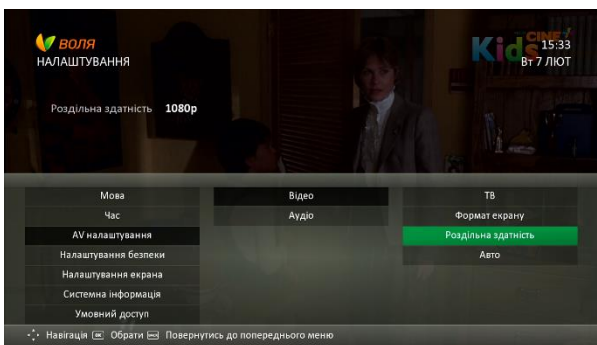

Відео – Авто

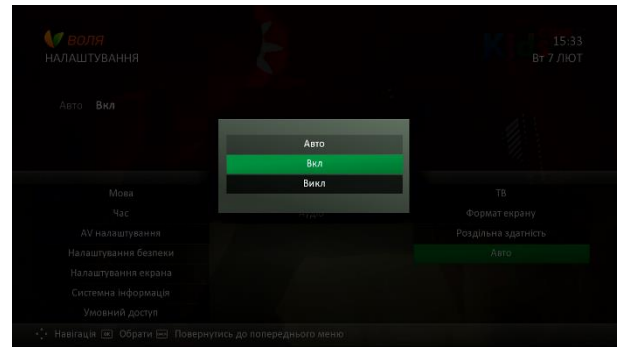
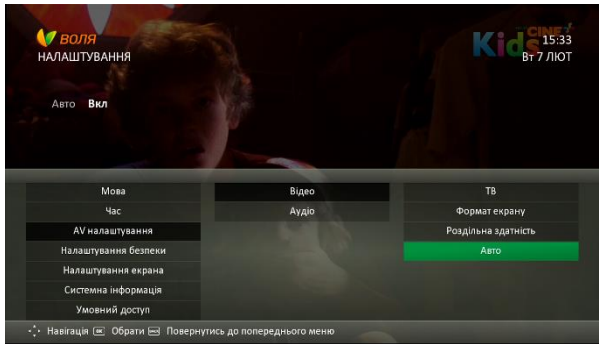

Аудіо

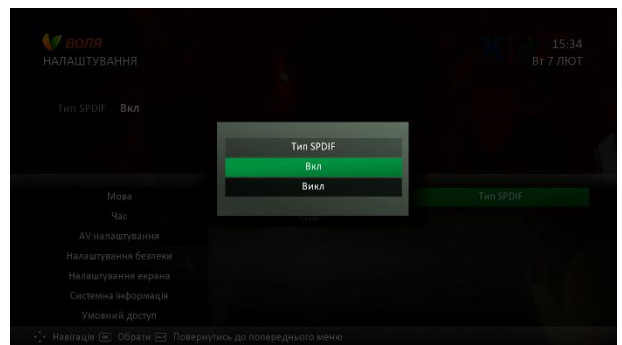
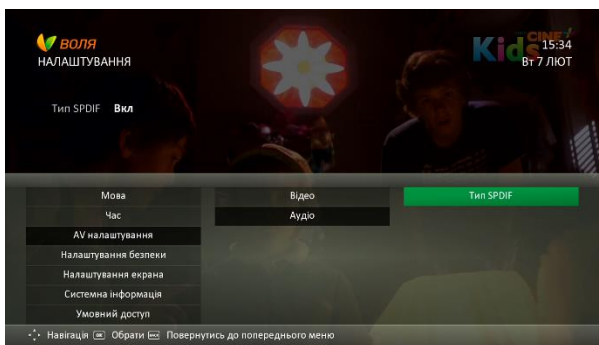
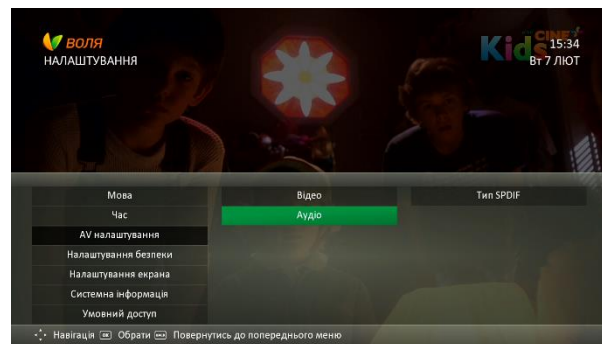

Більш детально про використання даної функції меню та зміну формату зображення викладено в розділі 9.9 даної інструкції.

8.8.4 Налаштування безпеки

В даному пункті меню Ви маєте можливість налаштувати:

Блокування меню – можливість заблокувати доступ до меню «Налаштування»

Змінити PIN – можливість зміни ПІН-коду за замовчуванням

Віковий ценз – блокування каналів в залежності від обраного вікового цензу

Заблоковані канали – вибіркоче блокування каналів

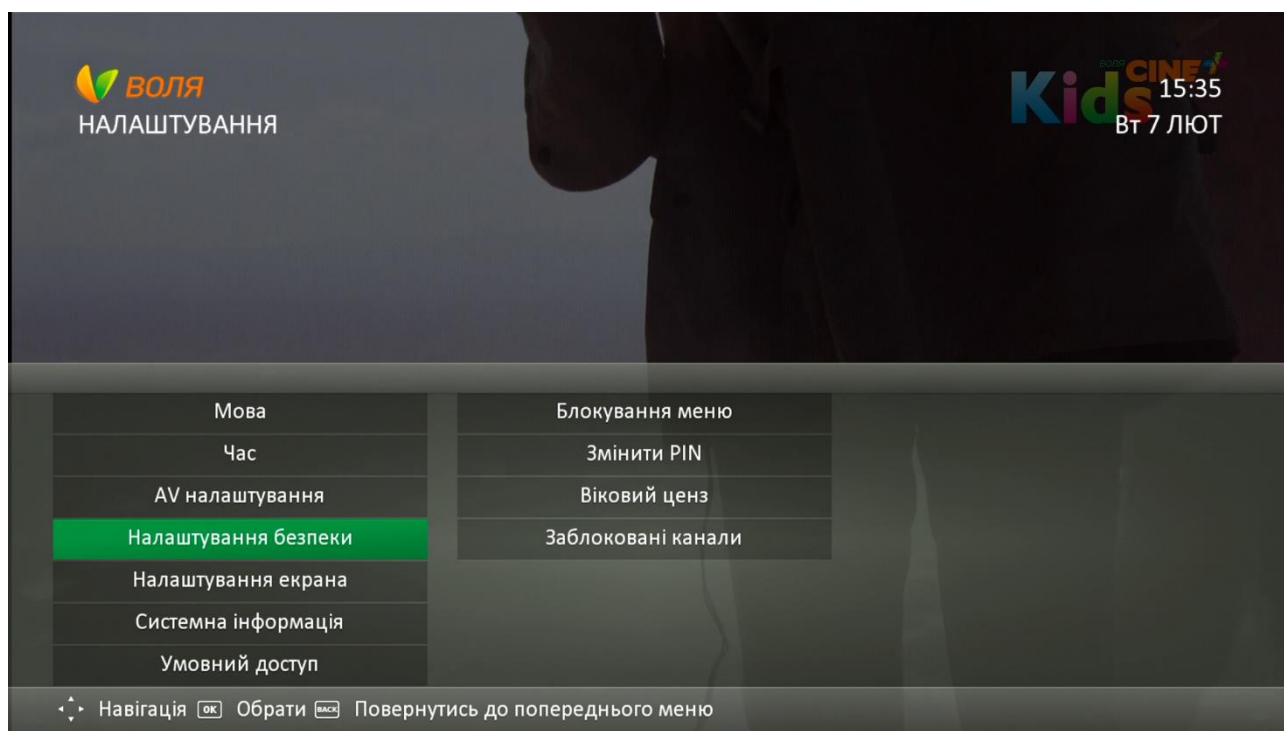

Українська	Русский	English	Налаштування за замовчуванням	Можливі варіанти вибору
Блокування меню	Блокировка меню	Menu Lock	Ні	Так чи Ні
Змінити PIN	Изменить PIN	Change PIN	PIN Code : 1234	
Віковий ценз	Возрастной ценз	Maturity Rating	NR	NR,G,PG,A,X,XX
Заблоковані канали	Заблокированные каналы	Blocked Channels		

Блокування меню

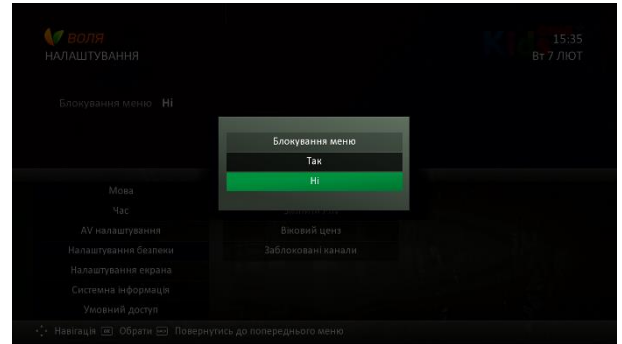
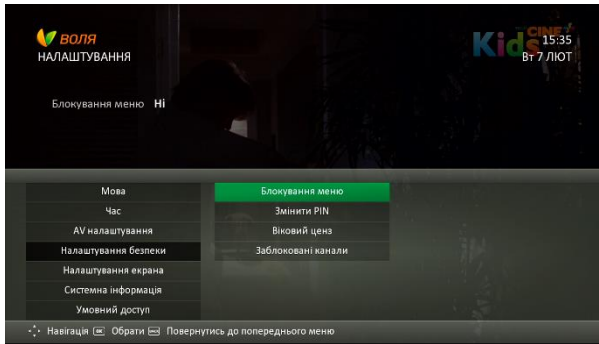

Змінити PIN

Увага! PIN-код за замовчуванням - 1234

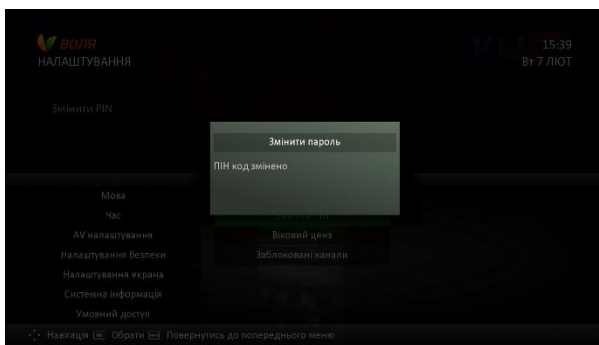
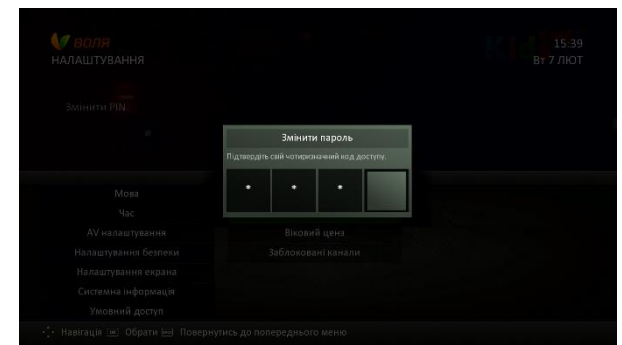
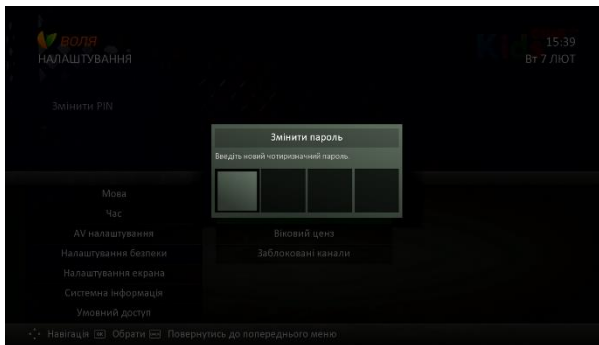
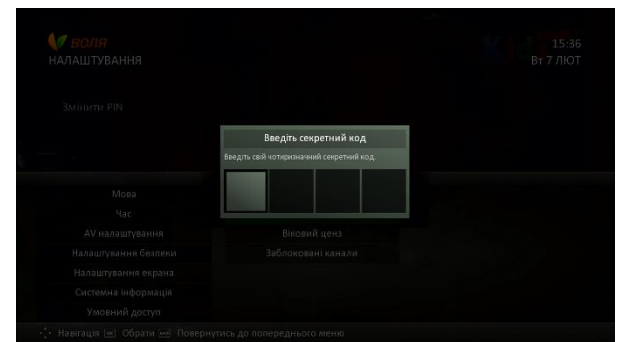
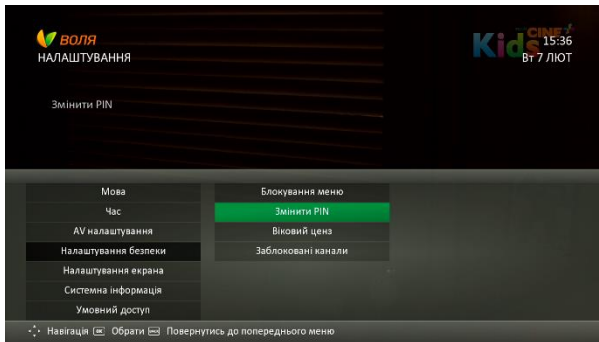

Детальніше про порядок та варіанти зміни PIN-коду за замовчуванням викладено у розділі 9.12 даної інструкції.

Увага! У разі якщо Ви забули PIN-код, при появі вікна введення PIN-коду натисніть:

- 1) Кнопку **reset** пульта дистанційного керування та тримати затиснутою 5 секунд**
- 2) Послідовно на всі кольорові кнопки (1 - червона, 2 - зелена, 3 - жовта, 4 - синя) - PIN-код буде змінено на значення за замовчуванням. Детальніше процес відновлення автоматичного PIN-коду за замовчуванням описано в розділі 9.13 даної інструкції**

Віковий ценз

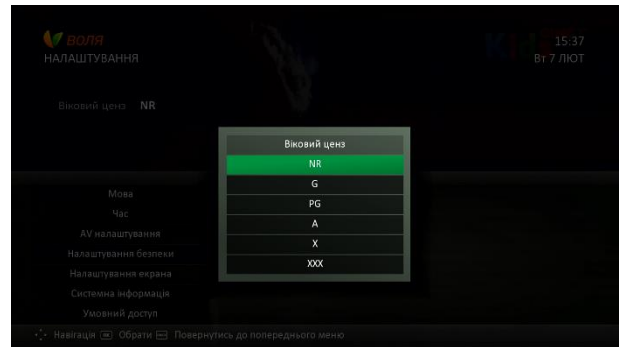
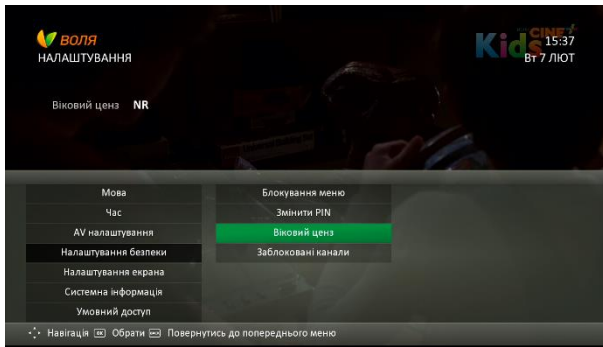

Заблоковані канали

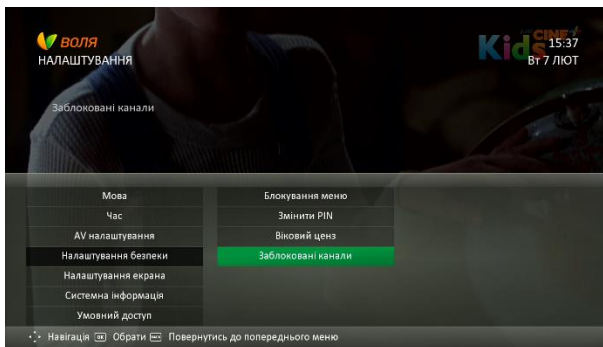

Детальніше про порядок блокування каналів та користування функцією батьківського контролю викладено у розділі 9.8 даної інструкції.

8.8.5 Налаштування екрана

В даному пункті меню Ви можете налаштувати прозорість екрану, тексту, тип інформаційних банерів, час відображення інформації та інші налаштування екрану.

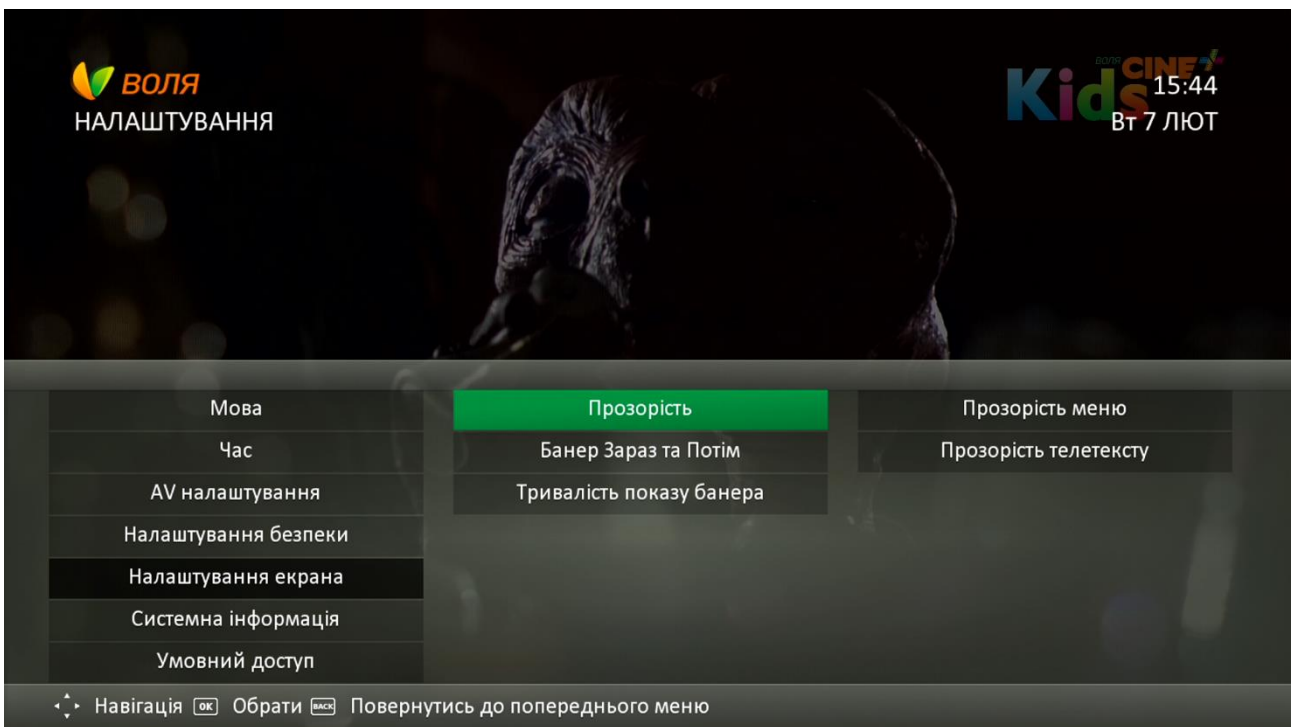

Українська	Русский	English	Налаштування за замовчуванням	Можливі варіанти вибору
Прозорість	Прозрачность	Transparency		
Прозорість меню	Прзрачность меню	Menu Transparency	90%	80,90,100%
Прозорість телетексту	Прозрачность телетекста	Teletext Transparency	80%	60,80,100%
Банер Зараз та Потім	Банер Сейчас и Потом	Now And Nexst Banner	Спрощений	Розширений чи Спрощений
Тривалість показу банера	Продолжительность показа баннера	Banner Timeout	5 секунд	5, 10, 30, 60 секунд

Прозорість

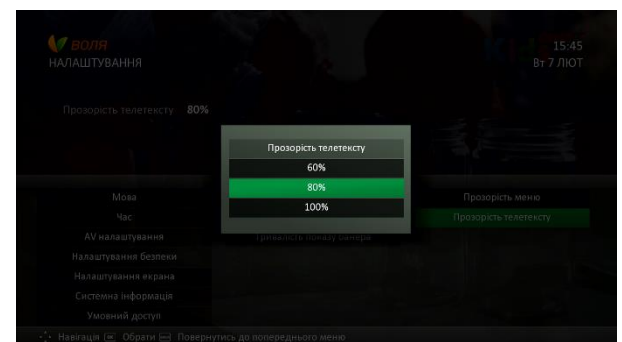
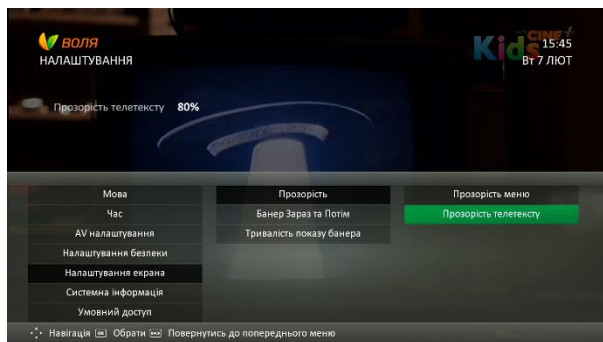
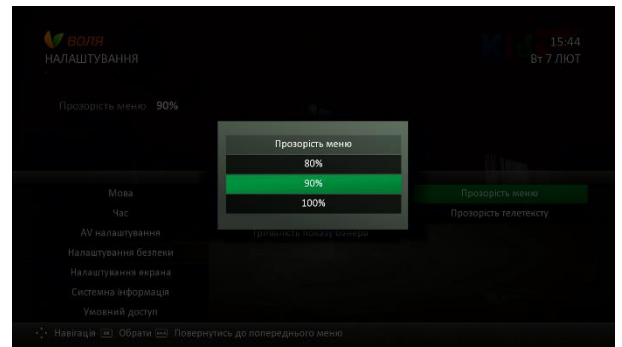
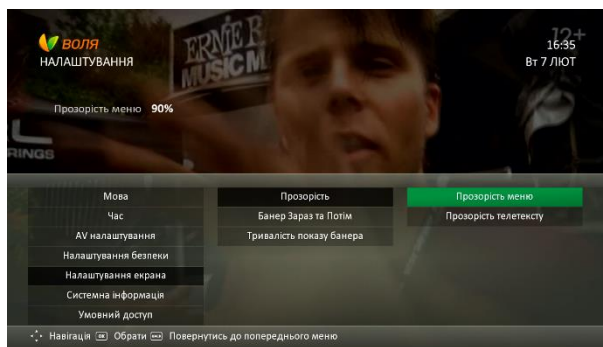
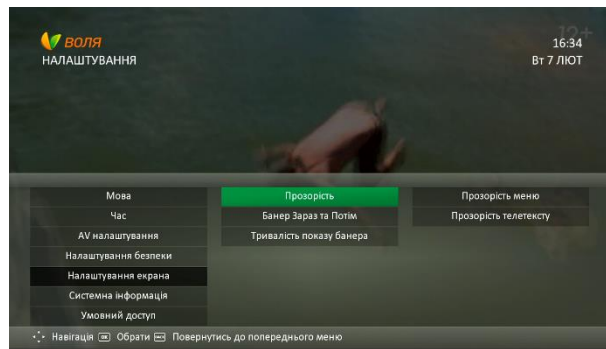

Банер Зараз та Потім

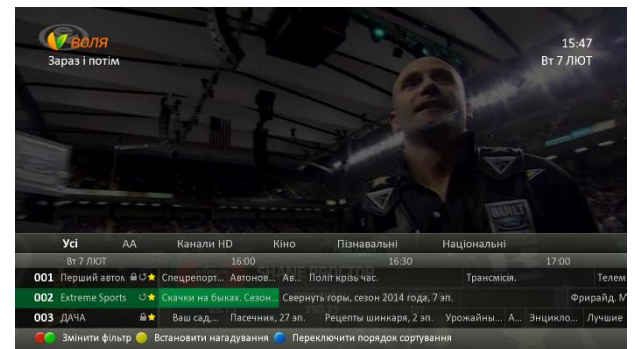
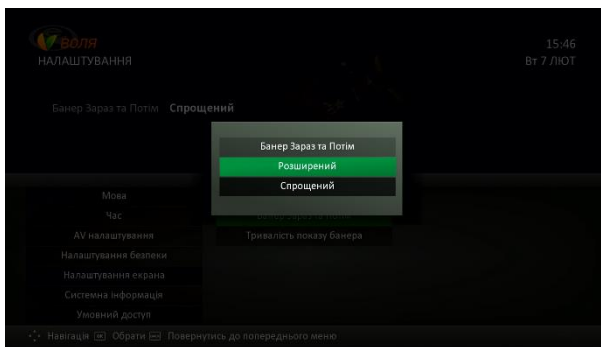
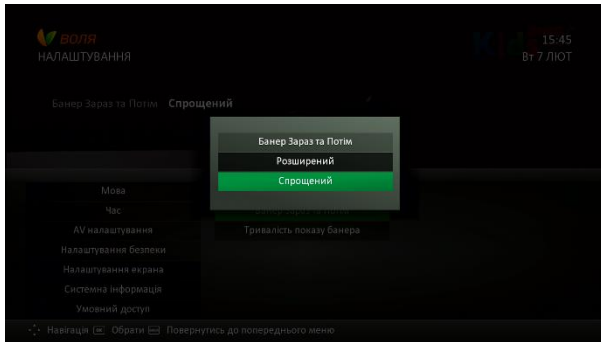
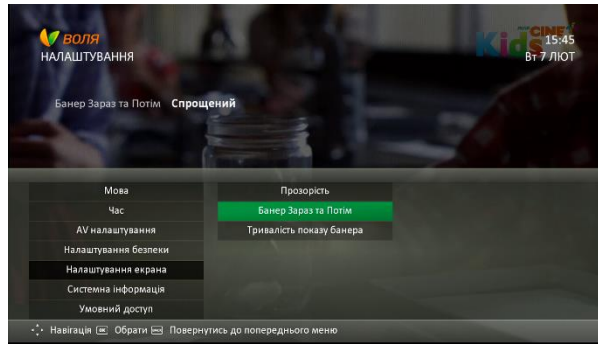

Тривалість показу банеру

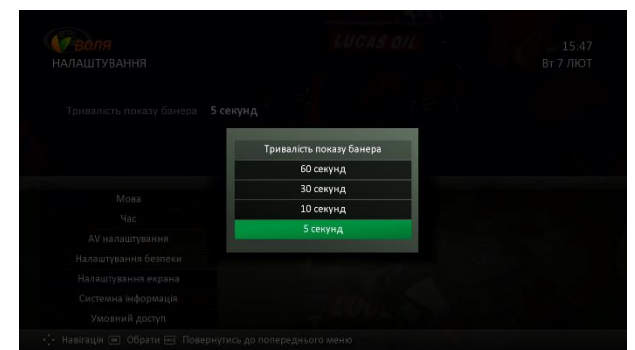
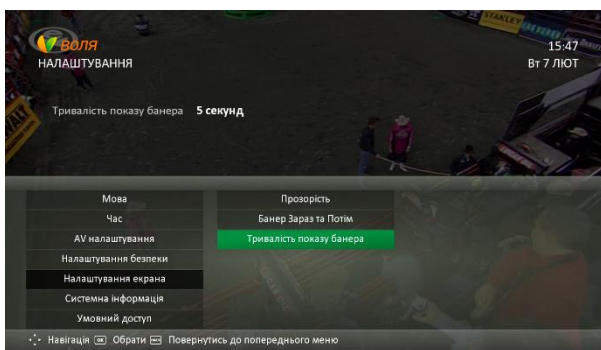

8.8.6 Системна інформація

В даному пункті меню можна ознайомитись із основною інформацією про ТВ-тюнер, а саме: найменування моделі, версія програмного забезпечення, чіпсет тощо.

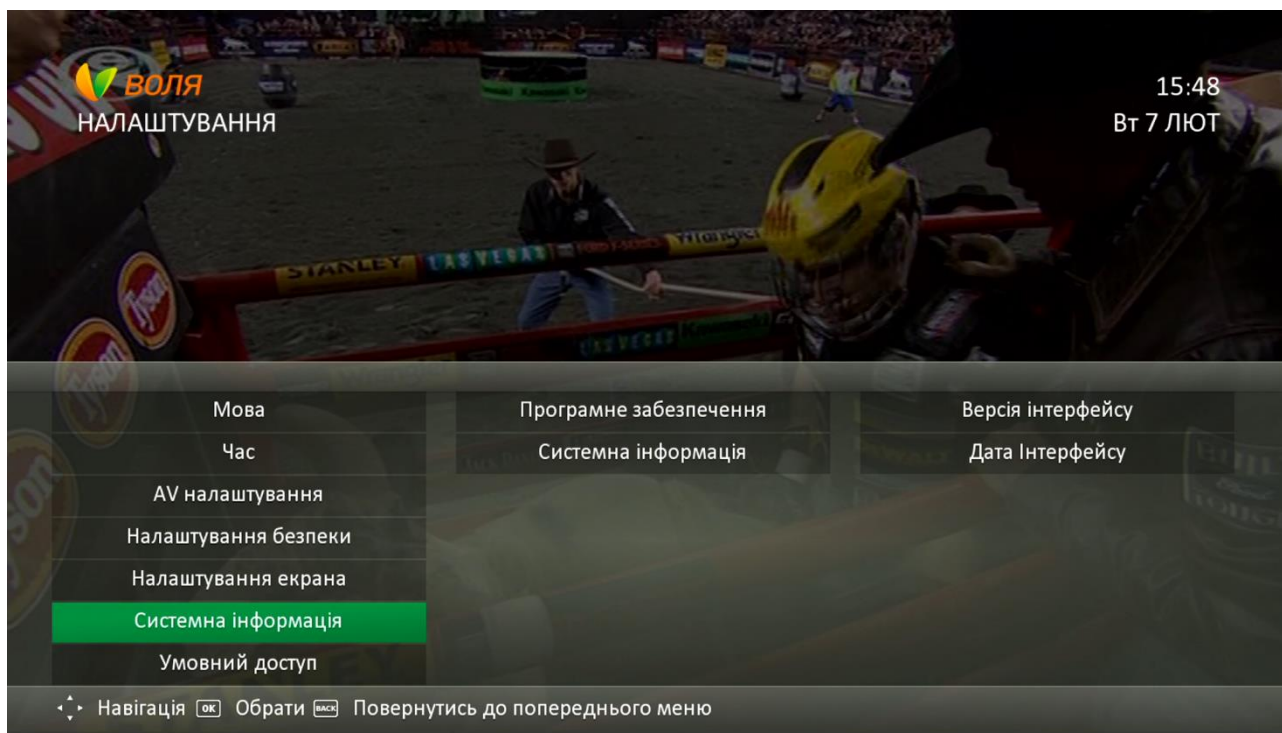

Українська	Русский	English
Програмне забезпечення	Програмное обеспечение	Software
Версія інтерфейсу	Версия интерфейса	Interface Version
Дата інтерфейсу	Дата интерфейса	Interface Date
Системна інформація	Системная информация	System info
Модель	Модель	Model
Завантажувач	Загрузчик	Loader
MAC адреса	MAC-адрес	MAC Address
IP адреса	IP адрес	IP Address
Якість Сигналу	Качество Сигнала	Signal Quality
Заводські налаштування	Заводские настройки	Factory defaults

Програмне забезпечення

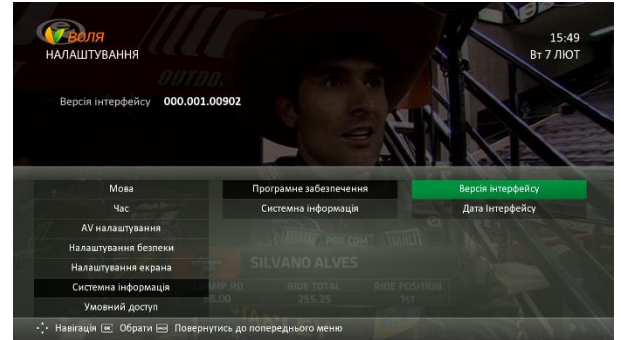
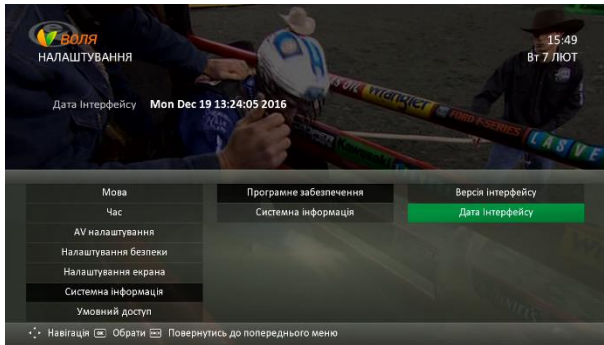
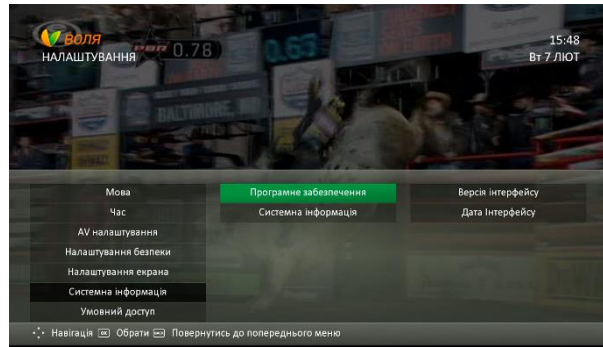

Системна інформація

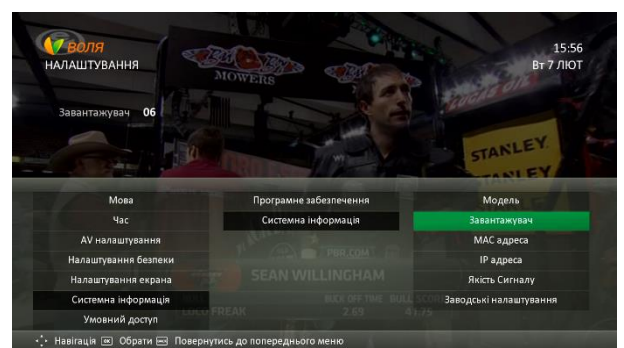
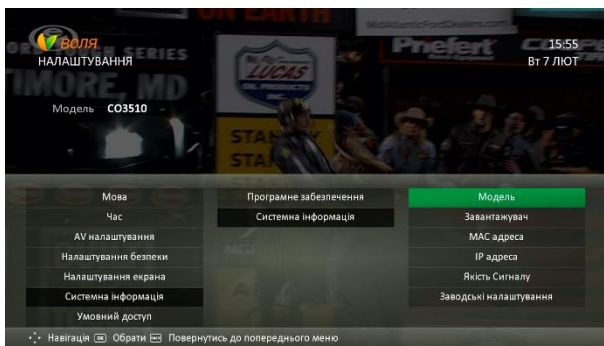
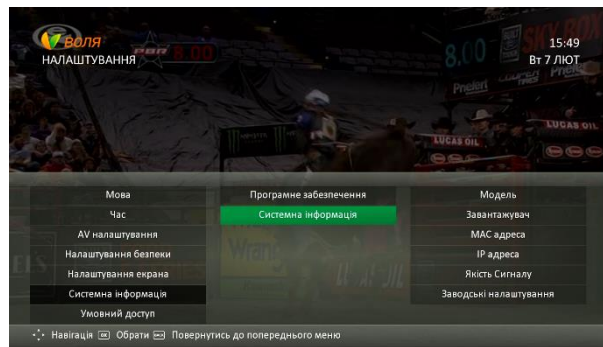

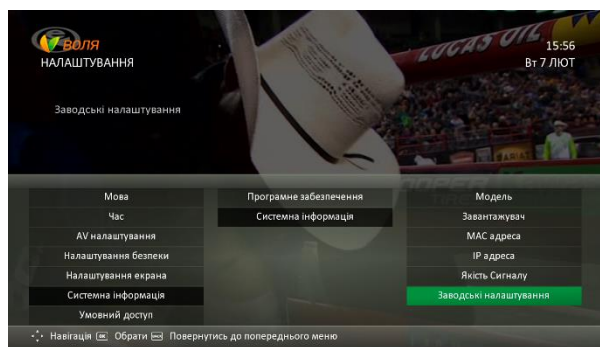
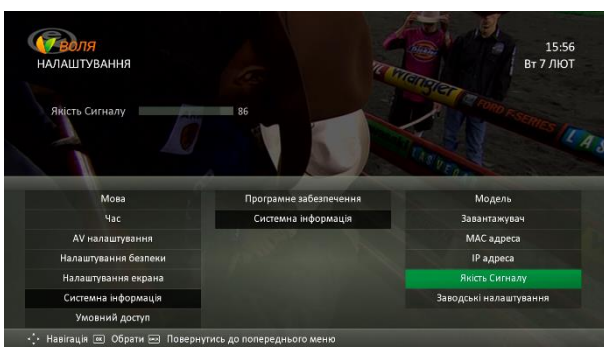
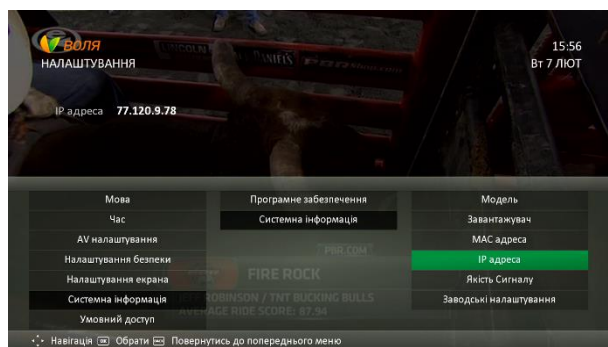
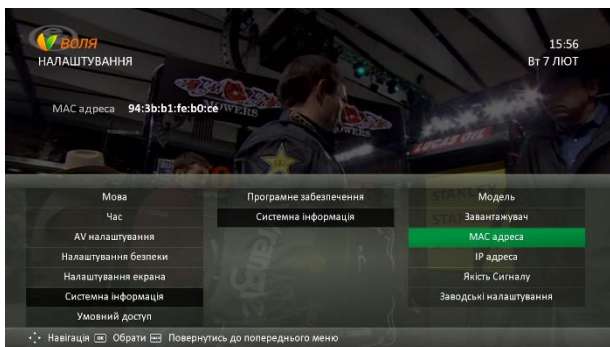

Детальніше про процес скидання користувацьких налаштувань ТВ-тюнера до заводських викладено у розділі 9.11 даної інструкції.

8.8.7 Умовний доступ

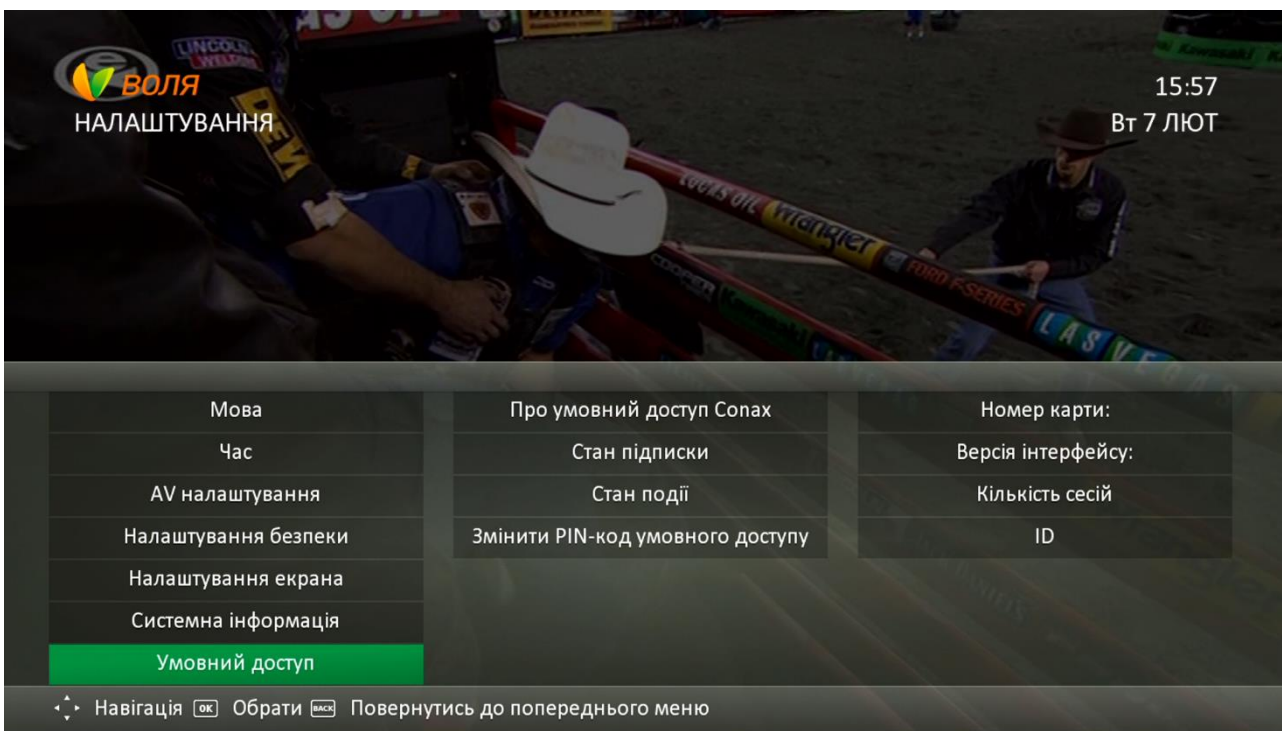

Українська	Русский	English
Про умовний доступ Conax	Об условном доступе Conax	About Conax CA
Номер карти:	Номер карты	Card Number
Версія інтерфейсу	Версия интерфейса	Interface Version
Кількість сесій	Число сессий	Number of Sissions
ID	ID	ID
Стан підписки	Состояние подписки	Subscription Status
Стан події	Состояние события	Event Status
Змінити PIN-код умовного доступу	Изменить PIN-код уловного доступа	Change CA PIN

Про умовний доступ Conax

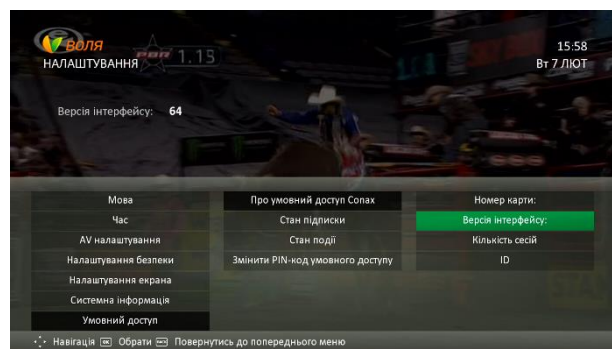
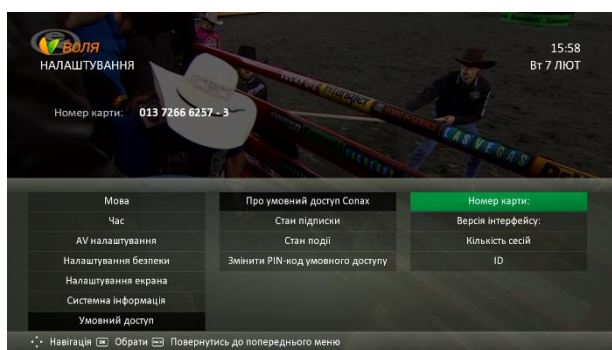
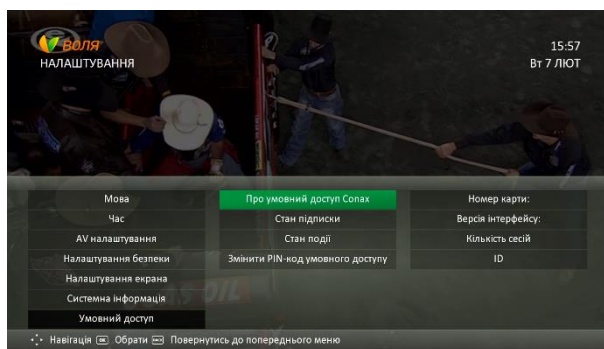

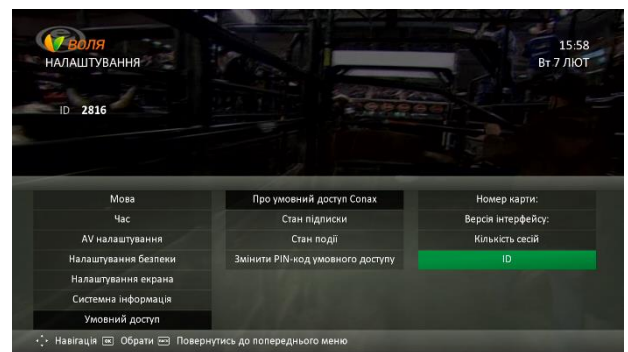
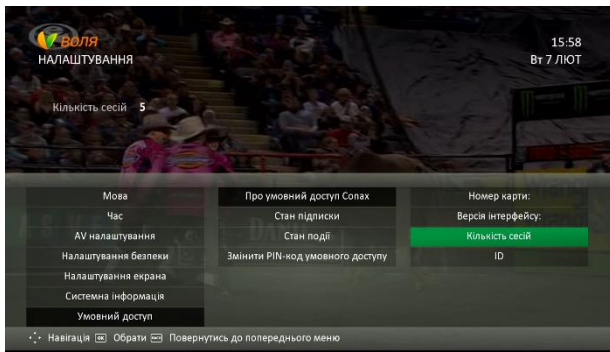

Стан підписки

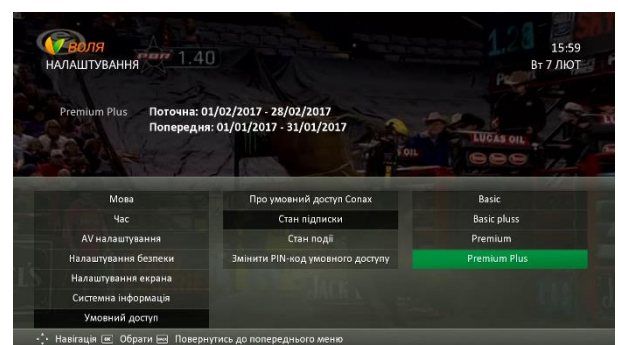
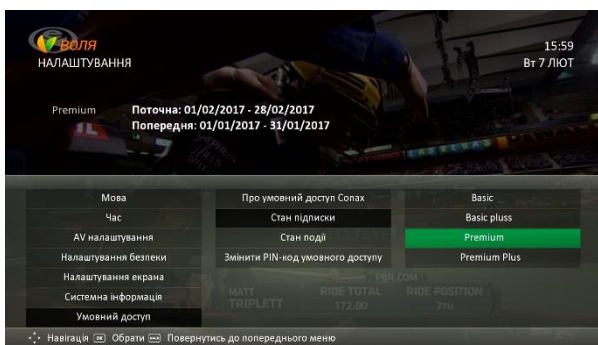
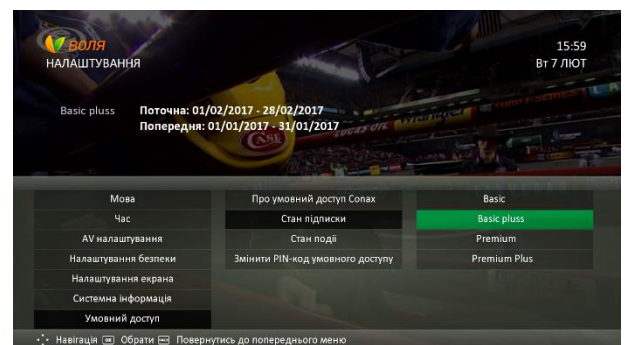
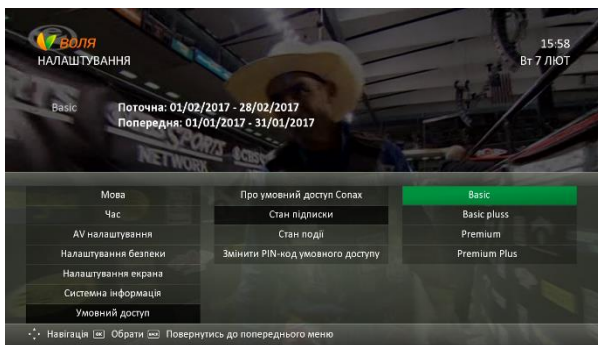
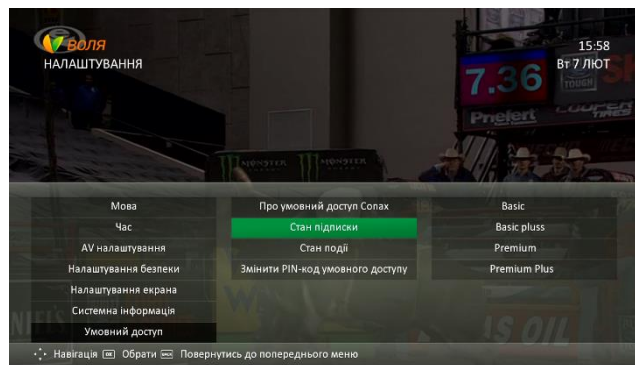

Стан події

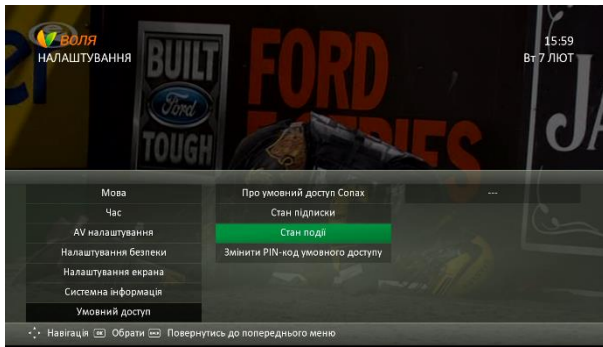

Змінити PIN-код умовного доступу

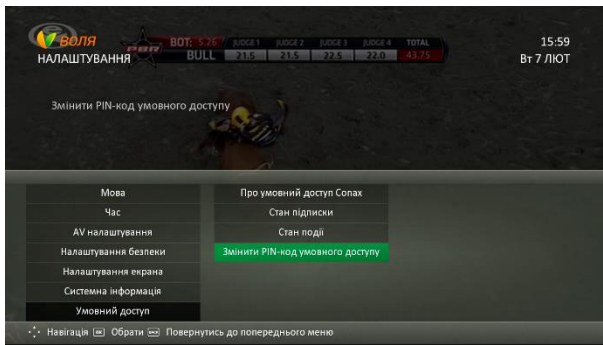

Даний PIN-код використовується при виборі та встановленні вікового цензу на канали телепередач.

9. Найбільш популярні функції ТВ-Тюнера KAON CO3510

9.1 Можливості програмного гідів TV GUIDE

9.1.1 Категоризація каналів за жанрами

Зміна переліку каналів, у відповідності до обраного користувачем жанру, можлива за допомогою пункту меню **ТВ Гід**. Для відображення на екрані телевізора EPG необхідно обрати відповідний пункт в головному Меню ТВ-тюнера або натиснути кнопку **GUIDE** «Guide» пульту дистанційного керування.

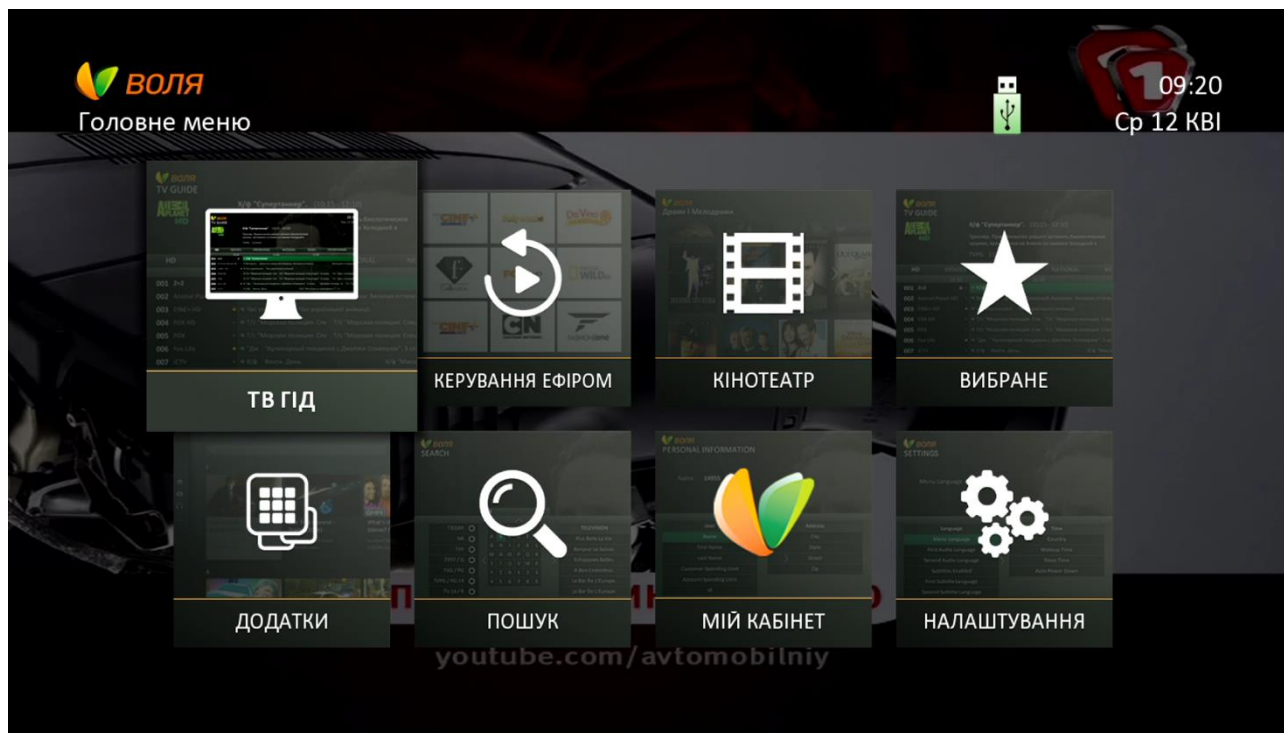

За замовчуванням, в меню ТВ ГІД відображається повний перелік каналів згідно обраного абонентом тарифного плану. Для зміни переліку каналів з урахуванням категоризації за жанрами, потрібно скористатись **червоною** та **зеленою** кнопками пульту дистанційного керування.

При цьому, **червона** використовується для переключення жанрів/списків обраних каналів вліво за списком; **зелена** - для переключення жанрів вправо за списком.

Перелік жанрів телеканалів відображено у відповідній панелі (разом із списками обраних каналів користувача).

Наразі доступні до вибору наступні категорії/жанри:

- ✓ Усі
- ✓ Канали HD
- ✓ Кіно
- ✓ Пізнавальні
- ✓ Національні
- ✓ Інформаційні
- ✓ Розважальні
- ✓ Дитячі
- ✓ Спортивні
- ✓ Музичні
- ✓ Інші

ВОЛЯ
ТВ ГІД

09:21
Ср 12 КВІ

Жизнь на островах, 1 сезон, 2 эп. Долго... (09:00 - 09:30 Ср 12 КВІ)
Будущие супруги Пабло и Мишель решили переехать в городок Хомстед на архипелаге Флорида-Кис, которы...
Розважальні, Пізнавальні, Канали SD 30хв

Усі	УЛЮБЛЕНЕ	Канали HD	Кіно	Пізнавальні	Національні
Ср 12 КВІ		09:30		10:00	10:30
001 Перший автомо	★ Профілактика.		Автонов...	Перша передача.	Спецрепортаж.
002 Extreme Sports	★ Мотофрестайл. Ночь пр...		Дью-тур. Горы. Сезон 2014, 1 эп.		Би-Эм-Икс
003 ДАЧА	★ И... Лучшие экологически...	Рецепты...	А...	Календа...	Календа... Ап... Ваш сад, 16 эп. Дачная а
004 Fine Living	★ Жизнь...	Жизнь на островах, 1 сезон, 3 э...	Большие мечты о маленьком д...	Большие мечты о мал	
005 Espresso TV	★ Про політику.		Новини.	По... Преса на...	Ч/Б шоу. Но... Ч/Б шоу.
006 Eurosportnews	★ Інформація відсутня				
007 TV XXI	★ X/ф "По ту сторону закона".			Т/с "Братья Карамазовы", 2 с.	

Змінити фільтр Встановити нагадування Переключити порядок сортування

Усі

ВОЛЯ
ТВ ГІД

09:21
Ср 12 КВІ

Жизнь на островах, 1 сезон, 2 эп. Долго... (09:00 - 09:30 Ср 12 КВІ)
Будущие супруги Пабло и Мишель решили переехать в городок Хомстед на архипелаге Флорида-Кис, которы...
Розважальні, Пізнавальні, Канали SD 30хв

Усі	УЛЮБЛЕНЕ	Канали HD	Кіно	Пізнавальні	Національні
Ср 12 КВІ		09:30		10:00	10:30
001 Перший автомо	★ Профілактика.		Автонов...	Перша передача.	Спецрепортаж.
002 Extreme Sports	★ Мотофрестайл. Ночь пр...		Дью-тур. Горы. Сезон 2014, 1 эп.		Би-Эм-Икс
003 ДАЧА	★ И... Лучшие экологически...	Рецепты...	А...	Календа...	Календа... Ап... Ваш сад, 16 эп. Дачная а
004 Fine Living	★ Жизнь...	Жизнь на островах, 1 сезон, 3 э...	Большие мечты о маленьком д...	Большие мечты о мал	
005 Espresso TV	★ Про політику.		Новини.	По... Преса на...	Ч/Б шоу. Но... Ч/Б шоу.
006 Eurosportnews	★ Інформація відсутня				
007 TV XXI	★ X/ф "По ту сторону закона".			Т/с "Братья Карамазовы", 2 с.	

Змінити фільтр Встановити нагадування Переключити порядок сортування

Канали HD

ВОЛЯ
ТВ ГІД

09:21
Ср 12 КВІ

Ювентус - Барселона. Ліга чемпіонів. 1/4 фіналу. (08:25 - 10:15 Ср 12 КВІ)
No information available

Спортивні, Канали HD 110хв

Канали HD	Кіно	Пізнавальні	Національні	Інформаційні	Розважальні
Ср 12 КВІ		09:30		10:00	10:30
101 юл 2 в HD качестве	★ Ювентус - Барселона. Ліга чемпіонів. 1/4 фіналу.				"Ніч Ліги чемпіонів".
102 Воля Cine+ HD	★ Час української анімації.				Час української анімації.
103 Воля Cine+ HD H	★ Час української анімації.				Час української анімації.
104 Fashion Television	★ Model Y... From the Runway.		Photographers.		Invitation Only.
105 FOX HD	★ Т/с... Т/с "Как избежать наказания за убийство", 1 сез... Т/с "Как сказал Джи... Т/с "Как сказал Джи...				
106 ТОНИС HD	★ Телемагазин.		"Цивілізація... Телемагазин.		
107 Футбол 1 в HD кач	★ Сталь - Волинь. Чемпіонат України. Футбол News, Live.				Боруссія Дортмунд - Монако. Ліга

Змінити фільтр Встановити нагадування Переключити порядок сортування

Кіно

ВОЛЯ
ТВ ГІД

09:22
Ср 12 КВІ

X/ф "По ту сторону закона". (08:20 - 10:00 Ср 12 КВІ)
Драма. Два брата, купив скакуну, решили заработать на скачках. Но, к сожалению, они не знают, что их жоке...
Кіно, Канали SD 100хв

Кіно	Пізнавальні	Національні	Інформаційні	Розважальні	Дитячі
Ср 12 КВІ		09:30		10:00	10:30
007 TV XXI	★ X/ф "По ту сторону закона".		Т/с "Братья Карамазовы", 2 с.		
008 AMC	★ X/ф "Бумажный лев".			X/ф "Нежность".	
009 Воля Cine+ Mix	★ X/ф "Зеленый фургон".				
015 TV 5 Europe	★ Le... TV5MONDE... Wargl.			Pique-Assiette Invite Les Che... Une Brique Dans Le	
042 Enter Film	★ Top Sh... Мультфильми.		"Криве дзеркало".		X/ф "Г
076 Вінтаж-ТВ	★ Інтерактивний ефір.		X/ф "Велика порожняча".		
081 Бигуди	★ Красу... Телемагазин.				

Змінити фільтр Встановити нагадування Переключити порядок сортування

Пізнавальні

ВОЛЯ
ТВ ГІД

09:22
Ср 12 КВІ

Идеи для жизни. (09:21 - 09:25 Ср 12 КВІ)
No information available

Пізнавальні, Канали SD 4хв

Пізнавальні	Національні	Інформаційні	Розважальні	Дитячі	Спортивні
Ср 12 КВІ		09:30		10:00	10:30
003 ДАЧА	★ Лучшие экологически...	Рецепты...	А...	Календа...	Календа... Ап... Ваш сад, 16 эп. Дачная а
004 Fine Living	★ Жизнь... Жизнь на островах, 1 сезон, 3 э...	Большие мечты о маленьком д...	Большие мечты о мал		
010 Travel Channel	★ Оли... Жизнь на пляже. Пират в раю.	Отель. Миссия невыполнима. Вооружены и опасны.			
032 DISCOVERY CHAN	★ Склады: битва в К... Битва за недвижимость, 2... Реальные дальнобойщики, 2 сезон, 6 эп.				
033 Animal Planet	★ Меконг: душа реки, 2 эп. Камбоджа.		Аквариумный бизнес, 4 сезон, 15 эп. Севанс для мед		
034 Discovery Scienc	★ Экотехнология, 2 эп. Новая э... Как это сделано?, 10 сез... Пищевая фабрика, 3 сез... Как устроена Б				
035 OTX	★ Клуб любителей колл... Клуб любителей колл... Крутой миниг, 8 сезон, 7 эп. Ford Thunderbird 15				

Змінити фільтр Встановити нагадування Переключити порядок сортування

Національні

VOЛЯ ТВ ГІД 09:22 Ср 12 КВІ

"Ранок. Гроші. RTI". Ранкове економічн... (09:00 - 10:00 Ср 12 КВІ)
No information available

Національні, Канали SD 60хв

Національні	Інформаційні	Розважальні	Дитячі	Спортивні	Музичні
Ср 12 КВІ	09:30	10:00	10:30		
017 RTI	* "Ранок. Гроші. RTI". Ранкове економічн...	* "Ранок. Гроші. RTI". Ранкове економічн шоу.			
041 Інтер	* "Давай одружимося".				
045 Новий канал	* Т/с "Друзі", 6 сезон, 6-11 с.				
046 ТЕТ	* М/с "Дора-мандівниця".	Х/ф "Нічна тусовка".			
047 Україна	* Зірковий шлях.				
048 5-й канал	* Інформаційний день.	Погода... Час новин...			
051 СТБ	* "Все буде с...".	"За живе!".			

Змінити фільтр Встановити нагадування Переключити порядок сортування

Інформаційні

VOЛЯ ТВ ГІД 09:22 Ср 12 КВІ

Про політику. (09:00 - 09:55 Ср 12 КВІ)
No information available

Інформаційні, Канали SD 55хв

Інформаційні	Розважальні	Дитячі	Спортивні	Музичні	Інші
Ср 12 КВІ	09:30	10:00	10:30		
005 Еспресо TV	* Про політику.	Новини. По... Преса на... Ч/Б шоу.			Но... Ч/Б шоу.
006 Eurosportnews	* Інформація відсутня				
011 CNN	* CNN Newzroom.	CNN Newzroom.			
012 Euronews	* Новос... Новини, Бізн... Новини, Спор... Новини, Бізн... Новос...				
013 УНІАН-ТВ	* Такти. Телемагазин.				
021 UATV	* Новос... ПроART.	Інформаціо... Новини... Сделано в Укр... Інформ...			Ровесник (на...)
023 DW	* DW News.	DW News.			Drive It! - The Motor Ma...

Змінити фільтр Встановити нагадування Переключити порядок сортування

Розважальні

VOЛЯ ТВ ГІД 09:23 Ср 12 КВІ

Жизнь на острове, 1 сезон, 2 эп. Долго... (09:00 - 09:30 Ср 12 КВІ)
Будущие супруги Пабло и Мишель решили пережить в городе Хомстеда на архипелаге Флорида-Кис, которы...

Розважальні, Пізнавальні, Канали SD 30хв

Розважальні	Дитячі	Спортивні	Музичні	Інші
Ср 12 КВІ	09:30	10:00	10:30	
004 Fine Living	* Жизнь.	Жизнь на острове, 1 сезон, 3 э... Большие мечты о маленьком д... Большие мечты о мале...		
019 Travel Channel	* Оли... Жизнь на пляже. Пират в раю. Отель. Миссия невыполнима. Вооружены и опасны.			
010 Food Network	* Домашние блюда от Три... Домашние блюда от Три... Босоногая графиня: прост... Босоногая графиня...			
035 DTX	* Клуб любителей колл... Клуб любителей колл... Крутой тюнинг, 8 сезон, 7 эп. Ford Thunderbird 15...			
050 Zoom	* Хіта Х... Top 20. Зворотний відлік.			
051 СТБ	* "Все буде с...".	"За живе!".		
053 ТОНІС	* Телемагазин.	"Цивілізація І...".	Телемагазин.	

Змінити фільтр Встановити нагадування Переключити порядок сортування

Дитячі

VOЛЯ ТВ ГІД 09:23 Ср 12 КВІ

Дитячі

Дитячі	Спортивні	Музичні	Інші
Ср 12 КВІ	09:30	10:00	10:30
025 LALE	* Інформація відсутня		
026 Nickelodeon	* М/с "Санджей и... М/с "Санджей и Кр... М/с "Черпашки-ниндзя"... М/с "Черпашки-ниндзя"...		
028 МУЛЬТИМАНИЯ	* М/с "... М/с "Прик... М/с "Прик... М/с "Бо... М/с "Боб... М/с "Л... М/с "Техн... М/с "Техн..."		
030 Gulli Girl	* М/с "В... М/с "Волшебная семейка... М/с "Удивительные шл... М/с "Маленький зоомагазин".		
031 Воля CINЕ+ KIDS	* Час української анімації.		
043 Пиксель	* М/с "Диво острів... М/с "Чарівна карусель... М/с... М/с "Октонавти".		
061 ПЛЮСПЛЮС	* М/с "К... М/с "Клуб Міккі Мауса".	М/с "Джейк і пирати з Небувалі... М/с "Лікар Плюшева".	

Змінити фільтр Встановити нагадування Переключити порядок сортування

Спортивні

VOЛЯ ТВ ГІД 09:23 Ср 12 КВІ

Профілактика. (09:00 - 10:00 Ср 12 КВІ)
No information available

Спортивні, Канали SD 60хв

Спортивні	Музичні	Інші
Ср 12 КВІ	09:30	10:00
001 ерший автомобі	* Профілактика.	Автонов... Перша передача. Спецрепортаж.
002 Extreme Sports	* Мотофітстайл. Ночь п... Дью-тур. Горы. Сезон 2014, 1 эп.	Бі-Эм-Інс р...
006 Eurosportnews	* Інформація відсутня	
018 Футбол 1	* Сталь - Волинь. Чемпіонат України.	Футбол News. Live. Боруссія Дортмунд - Монако. Ліга...
098 Футбол 2	* Ювентус - Барселона. Ліга чемпіонів. 1/4 фіналу.	"Нй Ліг чемпіонів".
101 Футбол 2 в HD каче	* Ювентус - Барселона. Ліга чемпіонів. 1/4 фіналу.	"Нй Ліг чемпіонів".
107 Футбол 1 в HD каче	* Сталь - Волинь. Чемпіонат України.	Футбол News. Live. Боруссія Дортмунд - Монако. Ліга...

Змінити фільтр Встановити нагадування Переключити порядок сортування

Музичні

VOЛЯ ТВ ГІД 09:23 Ср 12 КВІ

Музичні

Музичні	Інші
Ср 12 КВІ	09:30
024 A-One Украина	* Інформація відсутня
029 Mezzo	* Інтер... Бах "Страсти по Іоанну". Дирижер: Рене Якобс.
040 EU MUSIC	* Кліпи.
056 M2	* Хип Non-Stop.
065 OTB	* Interactive.
080 Music Box UA	* Wake Up!
135 EU MUSIC HD	* Кліпи.

Змінити фільтр Встановити нагадування Переключити порядок сортування

Інші

VOЛЯ ТВ ГІД 09:23 Ср 12 КВІ

Інші

Інші	
Ср 12 КВІ	
016 Караван ТВ	* Інформація відсутня
020 CGTN4	* On the Way.
036 Бутик ТВ	* Інформація відсутня
037 Телеканал Возрож	* Інформація відсутня
044 ГЛАС	* Грома... Те... Життя святих. Преподоби... Сп... Жи... Пр... Так починався великий Купрін (сурдоп...
062 Культура	* Прямостояння. Василь Стус.
064 Махі TV	* Джунглі шоу-бін... Ф-Стиль.

Змінити фільтр Встановити нагадування Переключити порядок сортування

9.1.2 Можливість встановити нагадування про подію

Для встановлення нагадування на обрану програму телепередач (фільм, серіал, шоу тощо) необхідно:

- 1) Відкрити програмний гід «EPG», натиснувши кнопку «*Guide*» пульта дистанційного керування або обрати відповідний пункт «**ТВ ГІД**» головного меню тюнера, послідовно натиснувши кнопку «**Menu**» та «**OK**»

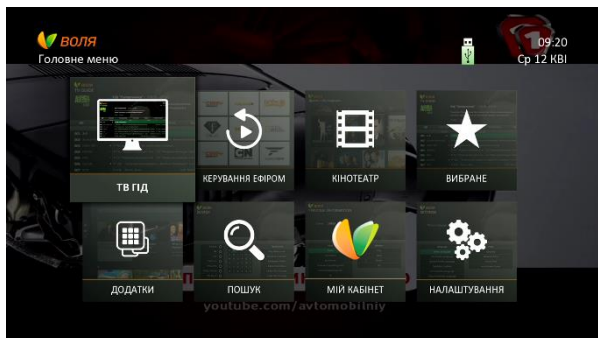

- 2) В переліку телепередач в майбутньому обрати бажану

Усі	УЛЮБЛЕНЕ	Канали HD	Кіно	Пізнавальні	Національні
Ср 12 KBI	11:00		11:30		12:00
001 Перший автомо	Перший тест.		Тест-драйв.		Автоновини. Телемагазин.
002 Extreme Sports	Би-Эм-Икс революция, 2 сезон, 3 эп.		Фрирайд. Мировой тур. С...		Путешествую на лыжах, 1 сезон,
003 ДАЧА	Дач... Готовим на да...	События, 22 эп.		Лучшие экологические...	Сокровища сада, 6 э... Урох
004 Fine Living	Охотники за недвижимостью,...		Охотники за недвижимостью,...		Джада у себя дома, 3 сезон, 22..
005 Espresso TV	Новини. Ч/Б шоу.		Но... Ч/Б шоу.		Новини. Ч/Б шоу.
006 Eurosportnews	Інформація відсутня				
007 TV XXI	Х/ф "Бодибилдер".				

Змінити фільтр Встановити нагадування Переключити порядок сортування

- 3) Натиснути *Жовту* кнопку пульта дистанційного керування

- 4) Ознайомившись з інформацією в діалоговому вікні, що з'явиться слідом, натиснути «ОК»

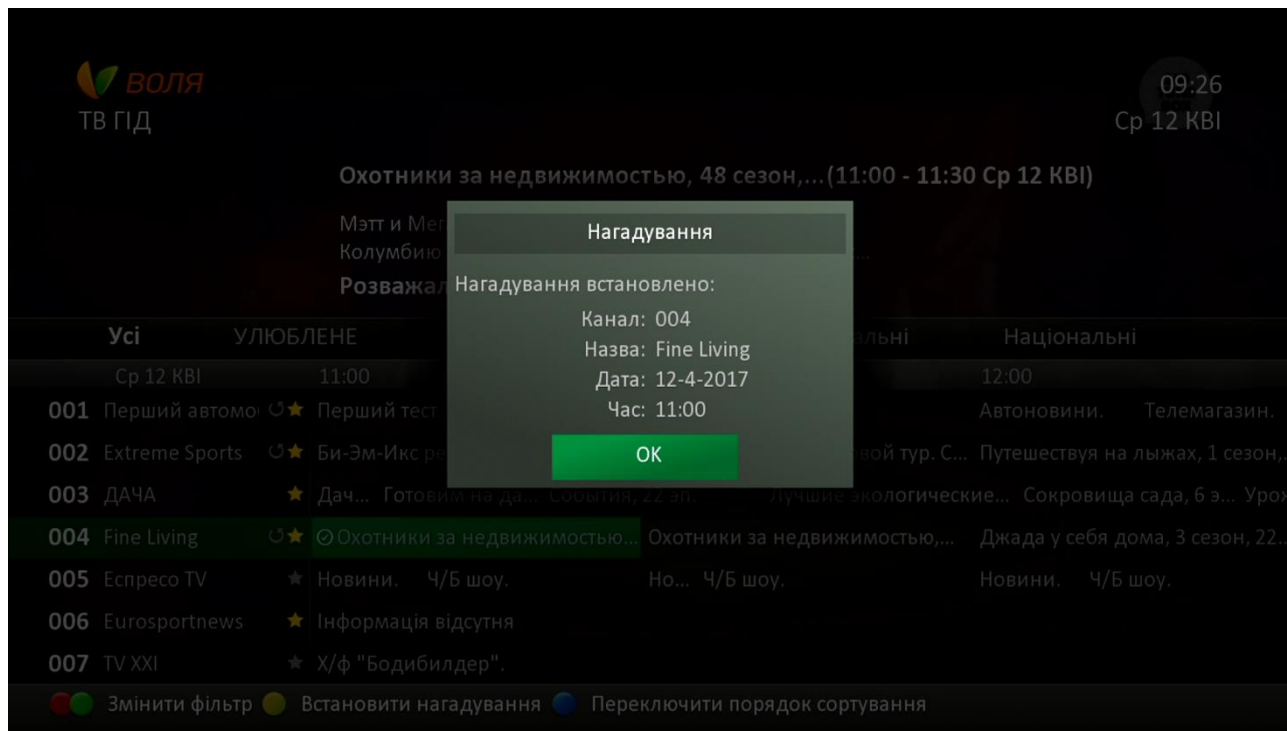

У випадку, якщо обрано телепередачу, що триває в поточний час, з'явиться інформаційне вікно з відповідним повідомленням:

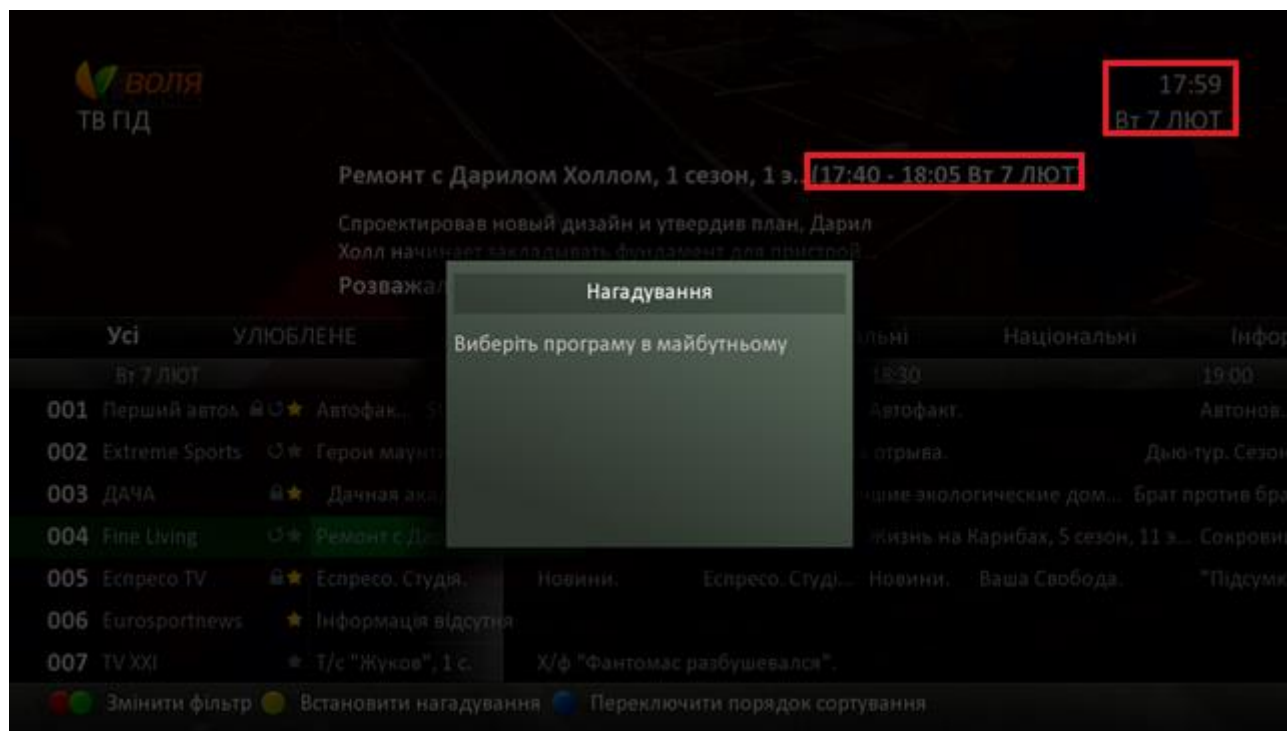

- 5) Після встановлення нагадування, обрана подія буде відзначена відповідною піктограмою 

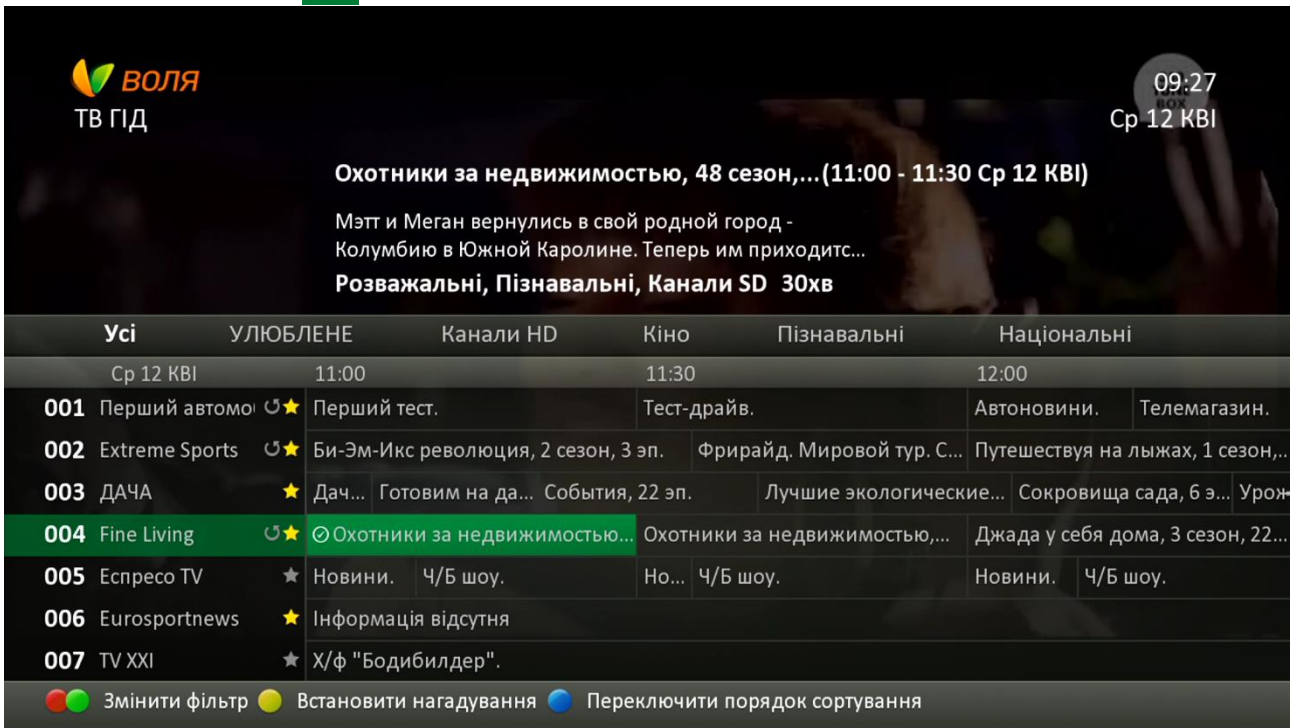

ВОЛЯ
ТВ ГІД

09:27
Ср 12 КВІ

Охотники за недвижимостью, 48 сезон, ... (11:00 - 11:30 Ср 12 КВІ)

Мэтт и Меган вернулись в свой родной город - Колумбию в Южной Каролине. Теперь им приходитс...

Розважальні, Пізнавальні, Канали SD 30хв

Усі	УЛЮБЛЕНЕ	Канали HD	Кіно	Пізнавальні	Національні
Ср 12 КВІ	11:00		11:30		12:00
001 Перший автомо	☆	Перший тест.	Тест-драйв.	Автоновини.	Телемагазин.
002 Extreme Sports	☆	Би-Эм-Икс революция, 2 сезон, 3 эп.	Фрирайд. Мировой тур. С...	Путешествую на лыжах, 1 сезон,...	
003 ДАЧА	☆	Дач... Готовим на да... События, 22 эп.	Лучшие экологические...	Сокровища сада, 6 э...	Урож...
004 Fine Living	☆	Охотники за недвижимостью...	Охотники за недвижимостью,...	Джада у себя дома, 3 сезон, 22...	
005 Espresso TV	☆	Новини.	Ч/Б шоу.	Но... Ч/Б шоу.	Новини.
006 Eurosportnews	☆	Інформація відсутня			
007 TV XXI	☆	Х/ф "Бодибилдер".			

Змінити фільтр Встановити нагадування Переключити порядок сортування

- 6) За 3 (три) хвилини до початку обраної події, на екрані телевізора з'явиться інформаційне повідомлення-попередження про скорий початок події. Після натискання кнопки «ОК» пульта дистанційного керування, буде виконано переключення на канал обраної телепередачі.

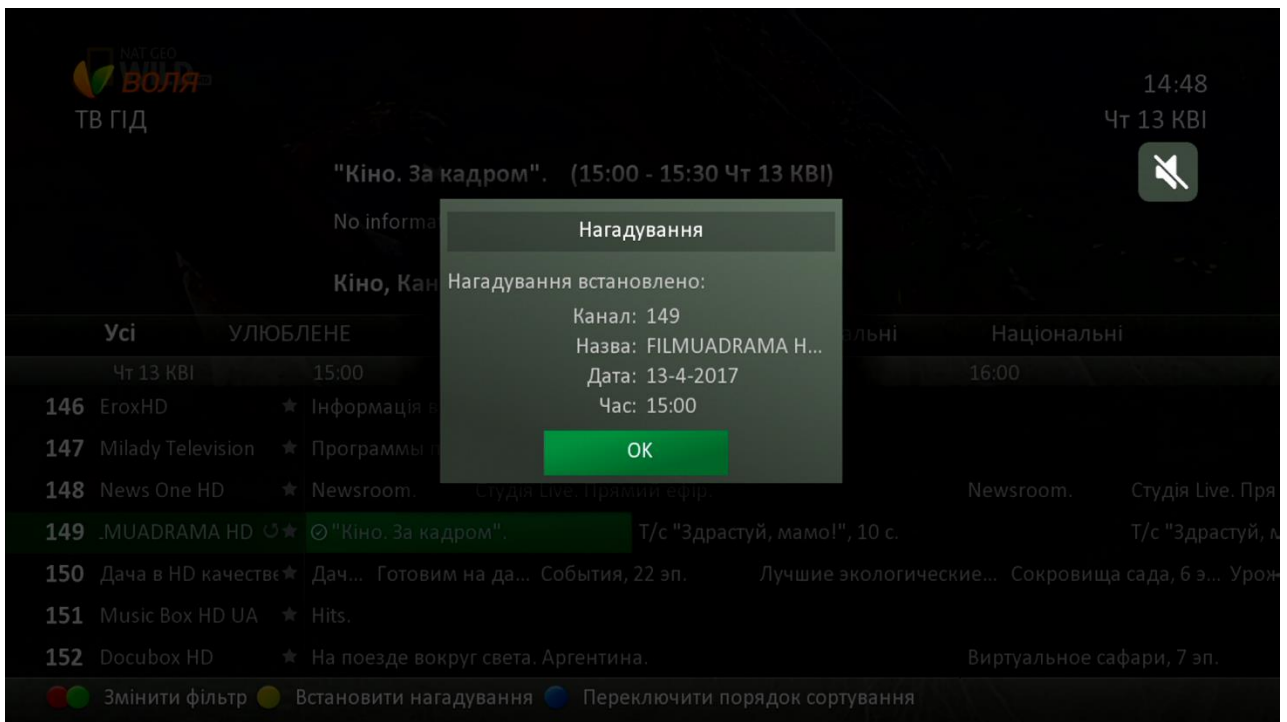

ВОЛЯ
ТВ ГІД

14:48
Чт 13 КВІ

"Кіно. За кадром". (15:00 - 15:30 Чт 13 КВІ)

No informa

Кіно, Кан

Нагадування

Нагадування встановлено:

Канал: 149

Назва: FILMUADRAMA H...

Дата: 13-4-2017

Час: 15:00

ОК

Усі	УЛЮБЛЕНЕ	Канали HD	Кіно	Пізнавальні	Національні
Чт 13 КВІ	15:00				16:00
146 EgoxHD	☆	Інформація			
147 Milady Television	☆	Программы			
148 News One HD	☆	Newsroom.	Студія Live. Прямий ефір.	Newsroom.	Студія Live. Пря
149 .MUADRAMA HD	☆	"Кіно. За кадром".	Т/с "Здрастуй, мамо!", 10 с.	Т/с "Здрастуй, м	
150 Дача в HD качестве	☆	Дач... Готовим на да... События, 22 эп.	Лучшие экологические...	Сокровища сада, 6 э...	Урож...
151 Music Box HD UA	☆	Hits.			
152 DocuBox HD	☆	На поезде вокруг света. Аргентина.		Виртуальное сафари, 7 эп.	

Змінити фільтр Встановити нагадування Переключити порядок сортування

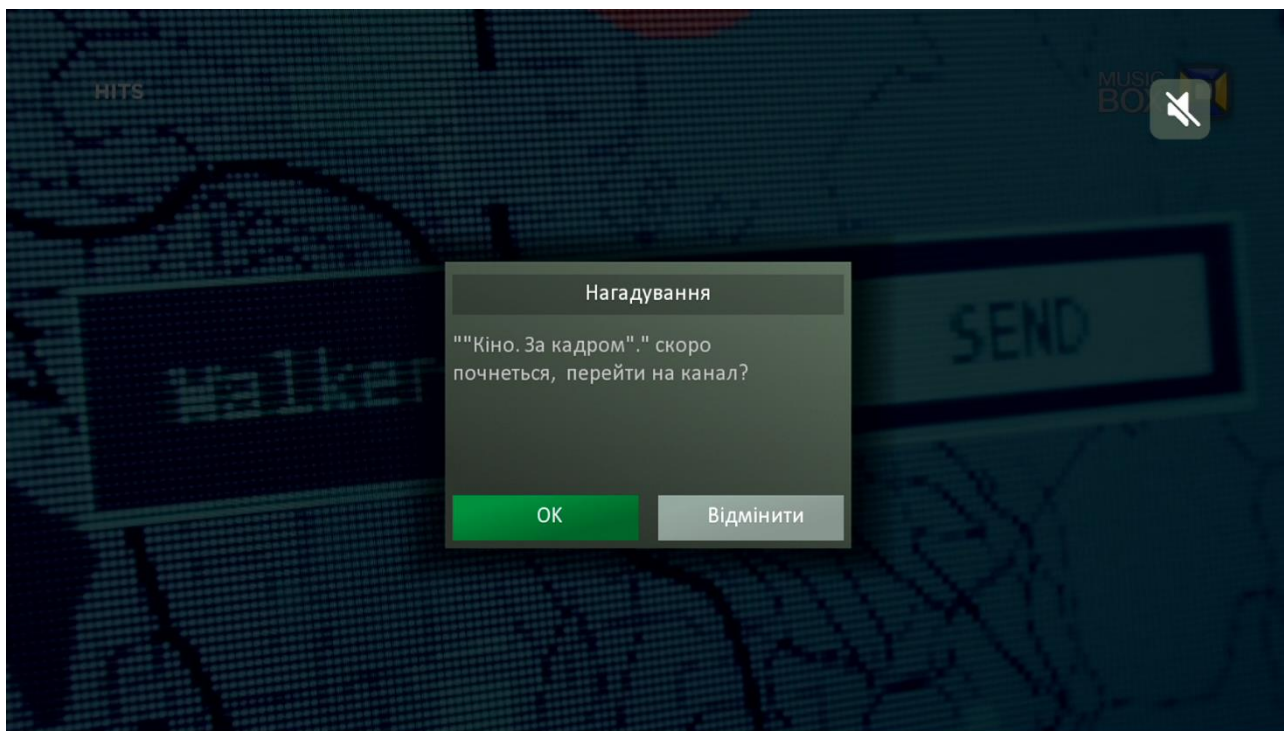

Натиснувши «ОК» - переходимо на канал трансляції обраної раніше події.



- 7) У випадку вибору та встановлення нового нагадування при наявності раніше запланованого, на екрані телевізора з'явиться інформаційне вікно-попередження

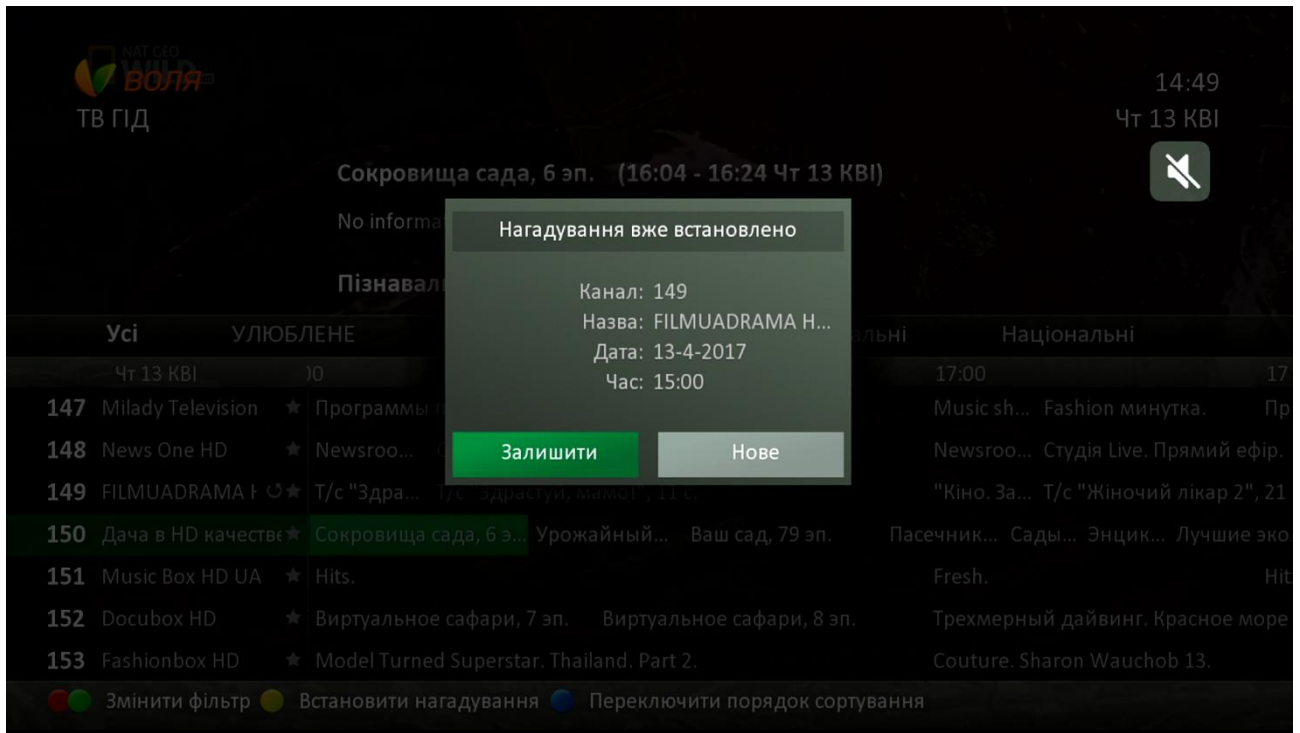

Обравши «Залишити» нове нагадування не буде встановлено. Єдиним актуальним залишитися раніше встановлене нагадування.

Обравши «Нове», система видалить створене раніше нагадування та створить нове, що буде позначено відповідним значком в телевізійному гіді EPG

Інформаційне вікно попередження

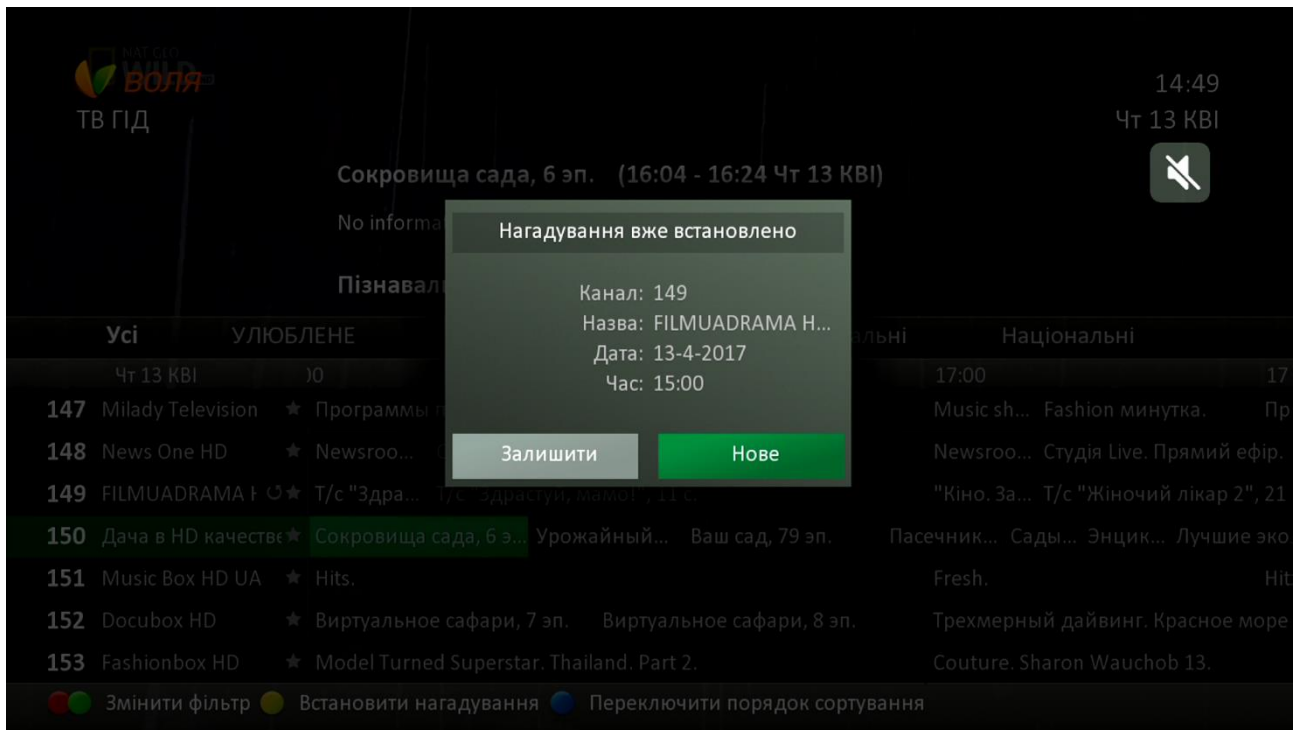

Інформація про нове нагадування

The screenshot shows a TV guide interface for the channel "VOЛЯ HD" (NAT GEO). A notification dialog box is displayed in the center, titled "Нагадування" (Reminder). The dialog contains the following information:

- Нагадування встановлено: (Reminder set)
- Канал: 151 (Channel: 151)
- Назва: Music Box HD UA (Name: Music Box HD UA)
- Дата: 13-4-2017 (Date: 13-4-2017)
- Час: 17:00 (Time: 17:00)

An "OK" button is visible at the bottom of the dialog. The background shows a list of TV programs with columns for channel, category, and time.

Відмітка про нагадування в EPG

The screenshot shows the same TV guide interface, but with a reminder mark in the EPG. The notification dialog is no longer present. The background shows a list of TV programs with columns for channel, category, and time. The program "Music Box HD UA" at 17:00 is highlighted in green, indicating the reminder.

- 8) Для видалення встановленого раніше нагадування необхідно обрати подію в меню телевізійного гідів та повторно натиснути **жовту** кнопку пульта керування. Піктограму нагадування буде видалено.

VOЛЯ
ТВ ГІД

09:27
Ср 12 КВІ

Охотники за недвижимостью, 48 сезон, ... (11:00 - 11:30 Ср 12 КВІ)
Мэтт и Меган вернулись в свой родной город - Колумбию в Южной Каролине. Теперь им приходится...
Розважальні, Пізнавальні, Канали SD 30хв

Усі	УЛЮБЛЕНЕ	Канали HD	Кіно	Пізнавальні	Національні
Ср 12 КВІ	11:00		11:30		12:00
001 Перший автомо	★ Перший тест.		Тест-драйв.		Автоновини. Телемагазин.
002 Extreme Sports	★ Би-Эм-Икс революция, 2 сезон, 3 эп.		Фрирайд. Мировой тур. С...		Путешествую на лыжах, 1 сезон,...
003 ДАЧА	★ Дач... Готовим на да...	События, 22 эп.		Лучшие экологические...	Сокровища сада, 6 э... Урож
004 Fine Living	★ Охотники за недвижимостью,...		Охотники за недвижимостью,...		Джада у себя дома, 3 сезон, 22...
005 Espresso TV	★ Новини.	Ч/Б шоу.	Но...	Ч/Б шоу.	Новини. Ч/Б шоу.
006 Eurosportnews	★ Інформація відсутня				
007 TV XXI	★ Х/ф "Бодибилдер".				

Змінити фільтр Встановити нагадування Переключити порядок сортування

- 9) Альтернативним варіантом встановлення нагадування є використання функції меню «Пошук». Для цього необхідно:

- Обрати за допомогою кнопок навігації в блоці «Телебачення» потрібну телепередачу в майбутньому. Натиснути «ОК»

VOЛЯ
ПОШУК

17:00
Вт 11 КВІ

Американские лесорубы, 1 сезон, 7 эп.... (21:15 - 22:00 Вт 11 КВІ)
Трудолюбивые братья Пелатье продолжают семейную традицию и валят лес на бескрайних просторах Севе...
Розважальні, Пізнавальні, Канали HD 45хв

ЛЕСО

Сьогодні	Очисти Пробіл	Телебачення	КІНОТЕАТР
Завтра	А Б В Г Д Е	Американские лесорубы, 1 сезон, 6...	Опасности лесов
Фільми	Є Ж З И І Ї	Американские лесорубы, 1 сезон, 7...	
2015-2017	Й К Л М Н О		
Аудиторія 0+	П Р С Т У Ф		
13+	Х Ц Ч Ш Щ Ъ		
18+	Ю Я 0 1 2 3		
	4 5 6 7 8 9		

Змінити мову клавіатури Навігація Обрати Повернутись до попереднього меню

- В інформаційному вікні, що з'явиться, обрати пункт «Встановити нагадування» та натиснути «ОК»

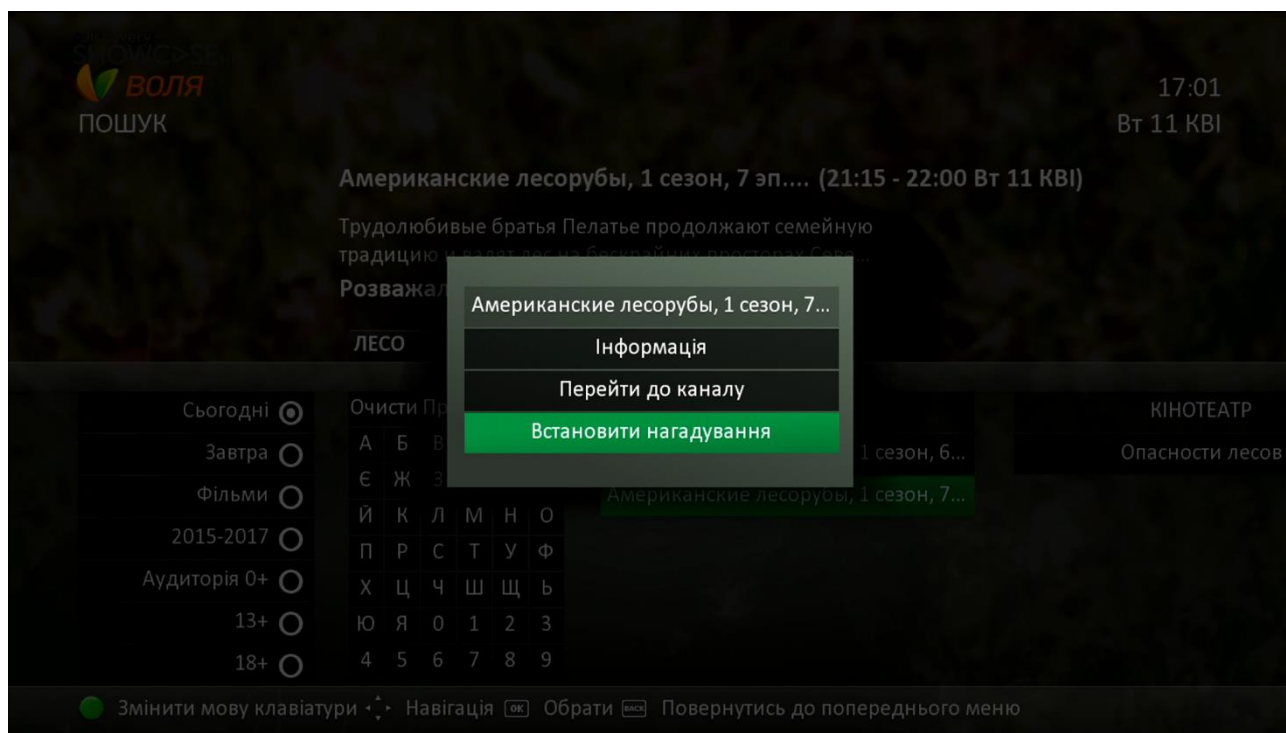

- Обрана подія буде відмічена піктограмою нагадування, що можна побачити перейшовши в меню ТВ ГІД

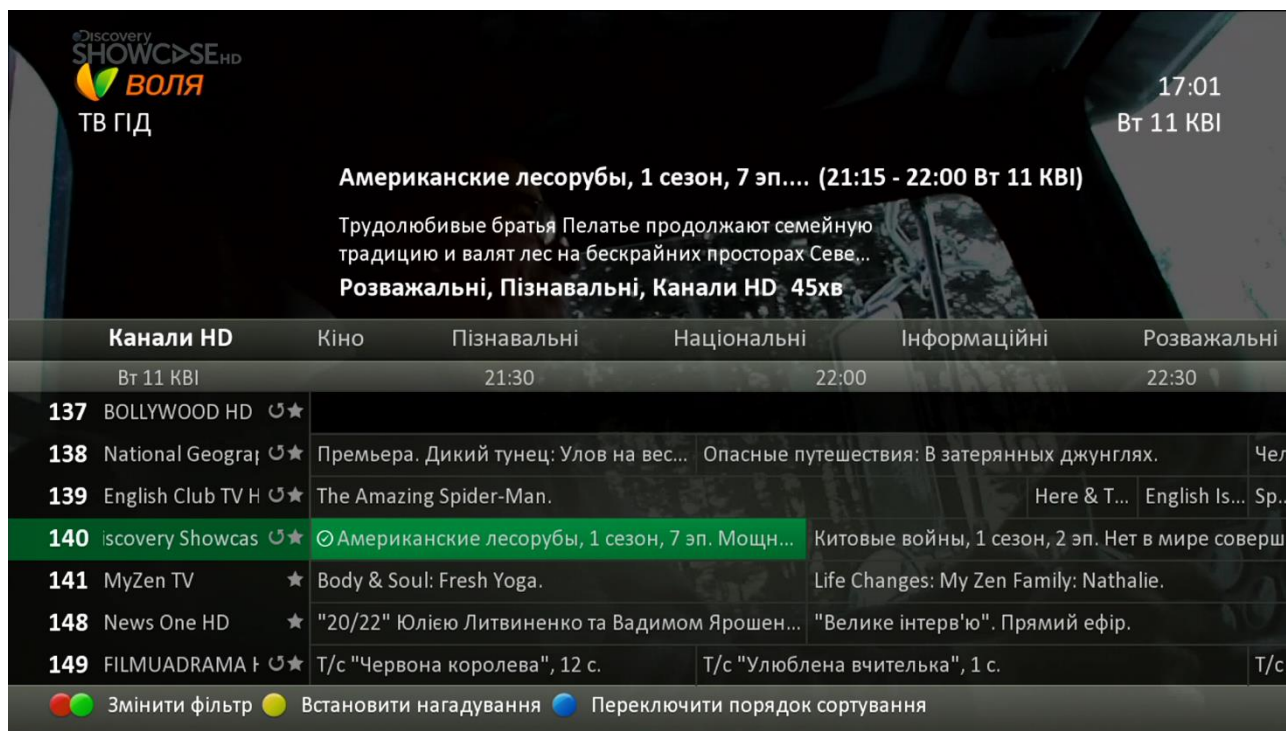

- Аналогічно через меню «Пошук» можна і видалити встановлене раніше нагадування. Для цього необхідно повторно натиснути кнопку «ОК» пульта керування та обрати пункт «CANCEL_REMINDER»

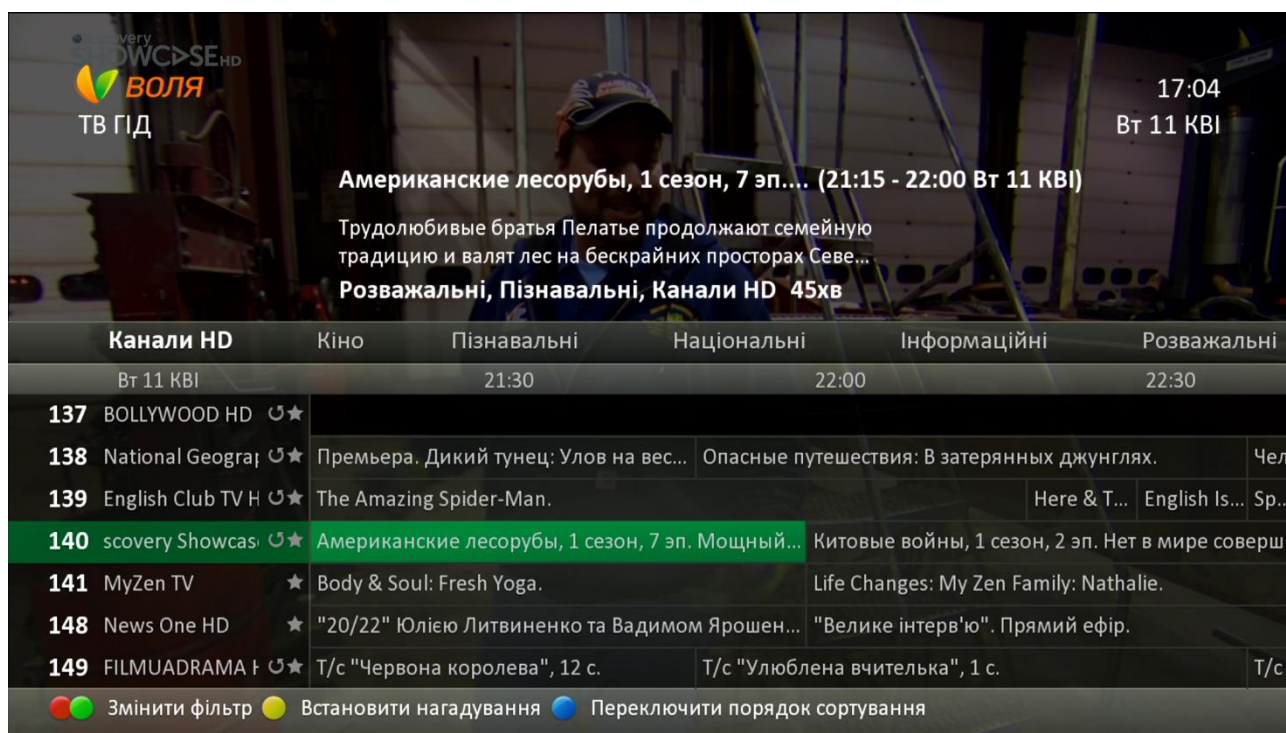
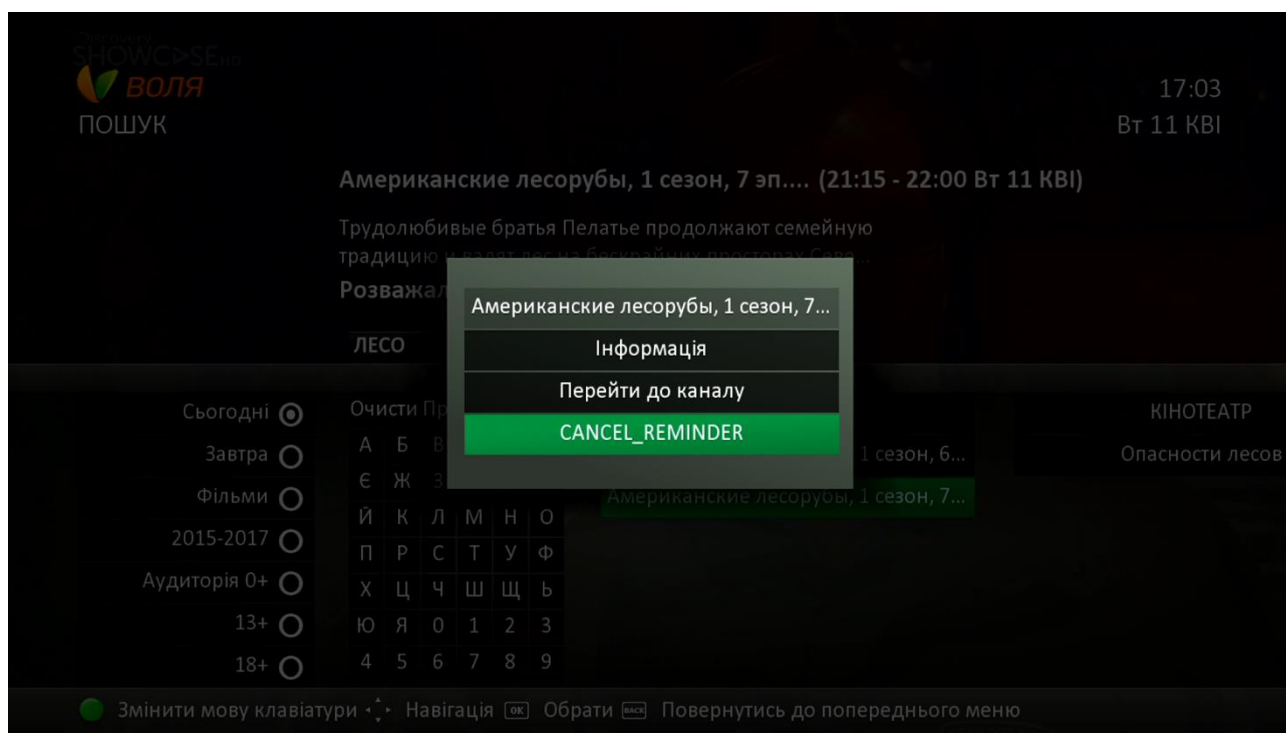

9.1.3 Сортування каналів за алфавітом чи по нумерації

Послідовно процес зміни порядку сортування каналів в телевізійному гіді EPG виглядає наступним чином:

- 1) Відкрити програмний гід «EPG», натиснувши кнопку «**Guide**» пульта дистанційного керування або обрати відповідний пункт «**ТВ ГІД**» головного меню тюнера, послідовно натиснувши кнопку «**Menu**» та «**OK**»

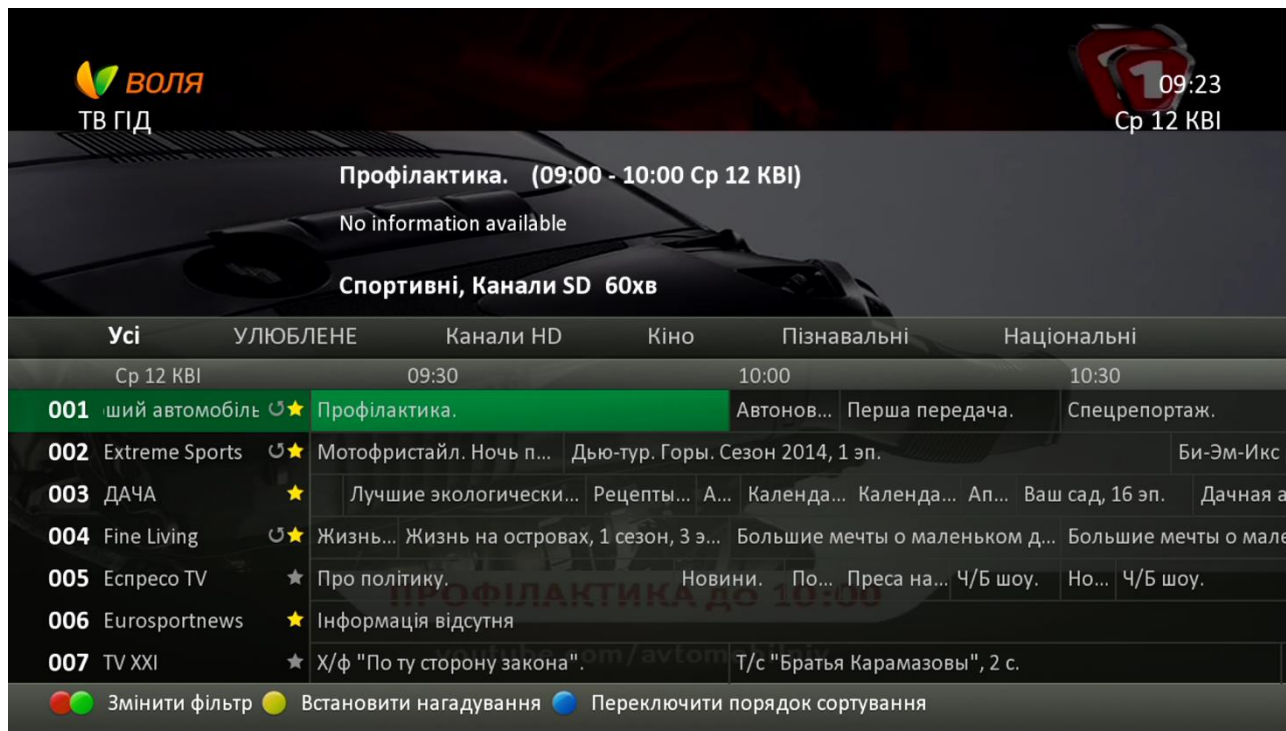

- 2) Натиснути **синю** кнопку пульта дистанційного керування (скориставшись інформаційною підказкою в нижній частині екрану меню).

При цьому:

- Перше натискання – сортування за алфавітом (А-З-А-Я)
- Друге натискання – сортування за порядковим номером каналу у списку (1-1000)

Зміна порядку сортування можлива для будь-якого зі списків каналів: повного переліку («Усі»); автоматично встановлених відповідно до жанрів («Канали HD», «Кіно» тощо); будь-якого з користувацьких списків обраних каналів

За алфавітом

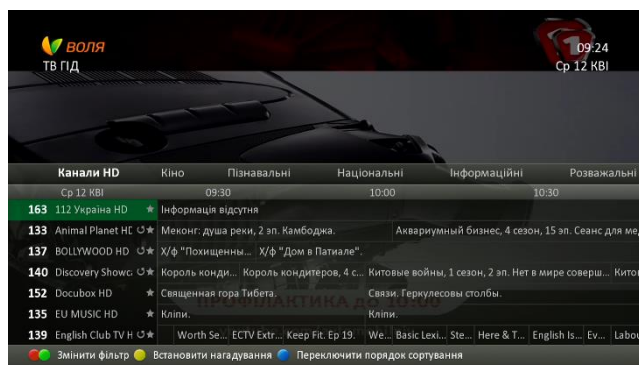

По нумерації

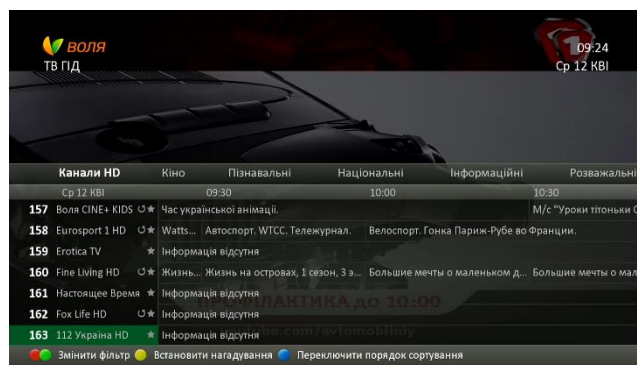

9.1.4 Керування ефіром в режимі LIVE TV

Для повноцінного керування ефіром в режимі перегляду телепередач наживо необхідно:

- 1) Натиснути кнопку «**Guide**» пульта дистанційного керування або обрати відповідний пункт «**ТВ ГІД**» головного меню тюнера, послідовно натиснувши кнопку «**Menu**» та «**OK**»

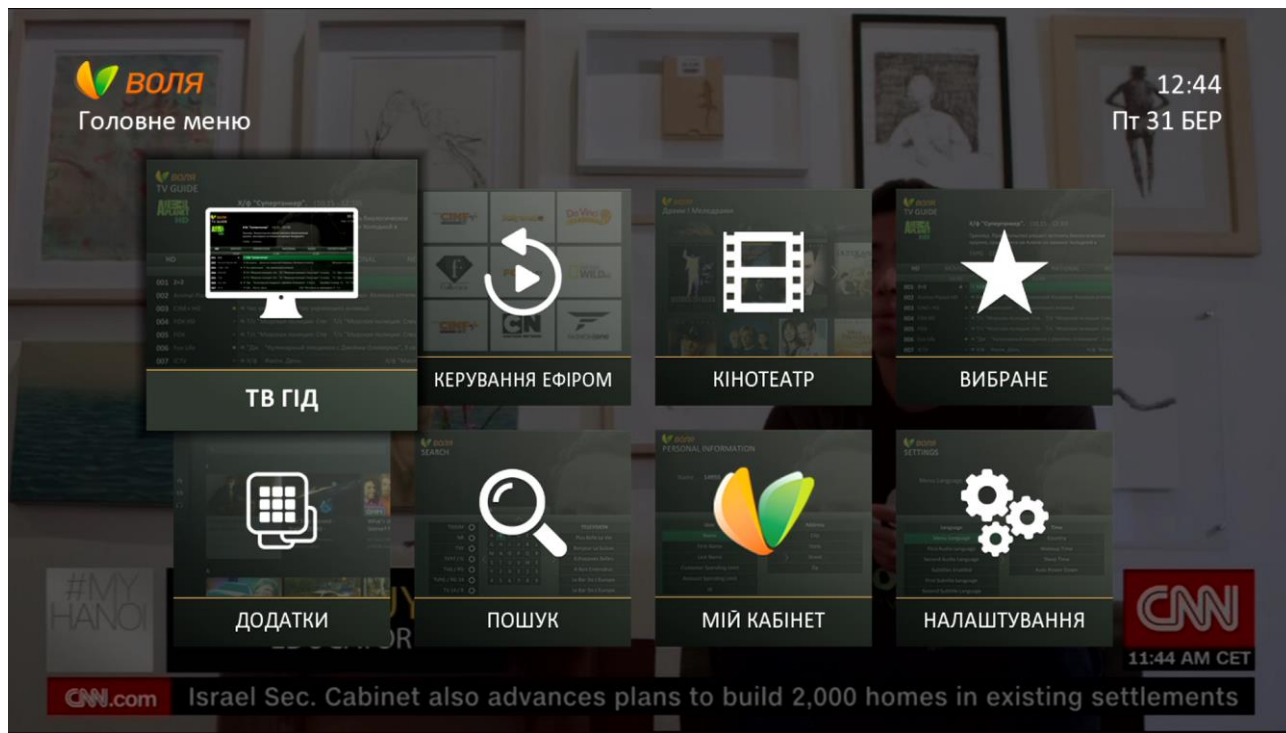

- 2) Обрати канал з підтримкою функції керування ефіром, що виділені спеціальною піктограмою 

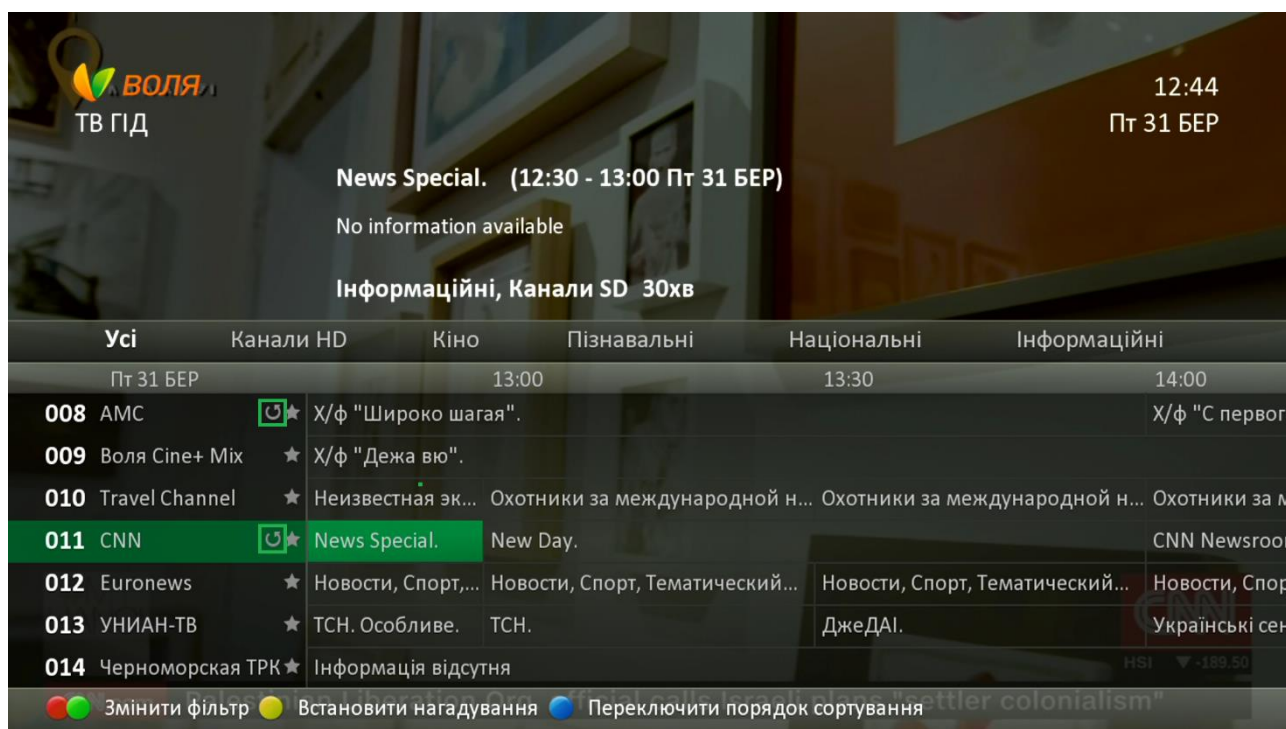

- 3) За допомогою кнопок управління медіаконтентом пульта дистанційного керування можливо призупинити поточну телепередачу, поставивши на паузу, перемотувати назад/вперед, розпочати з початку, повернутись до режиму Live



REPLAY - рестарт поточної передачі



SKIP - повернення в режим прямої трансляції



REW - перемотування назад



Play \ Pause відтворення чи призупинення трансляції



STOP зупинка відтворення/повернення в режим прямої трансляції



FF - перемотування вперед

При натисканні на будь-яку з вищеназваних кнопок на екрані телевізора з'являється полоса прокрутки/відтворення, що показує назву обраної передачі (1), час початку трансляції (2), поточне місце відтворення (3), місце відтворення в режимі прямої трансляції (4) та час закінчення (5).

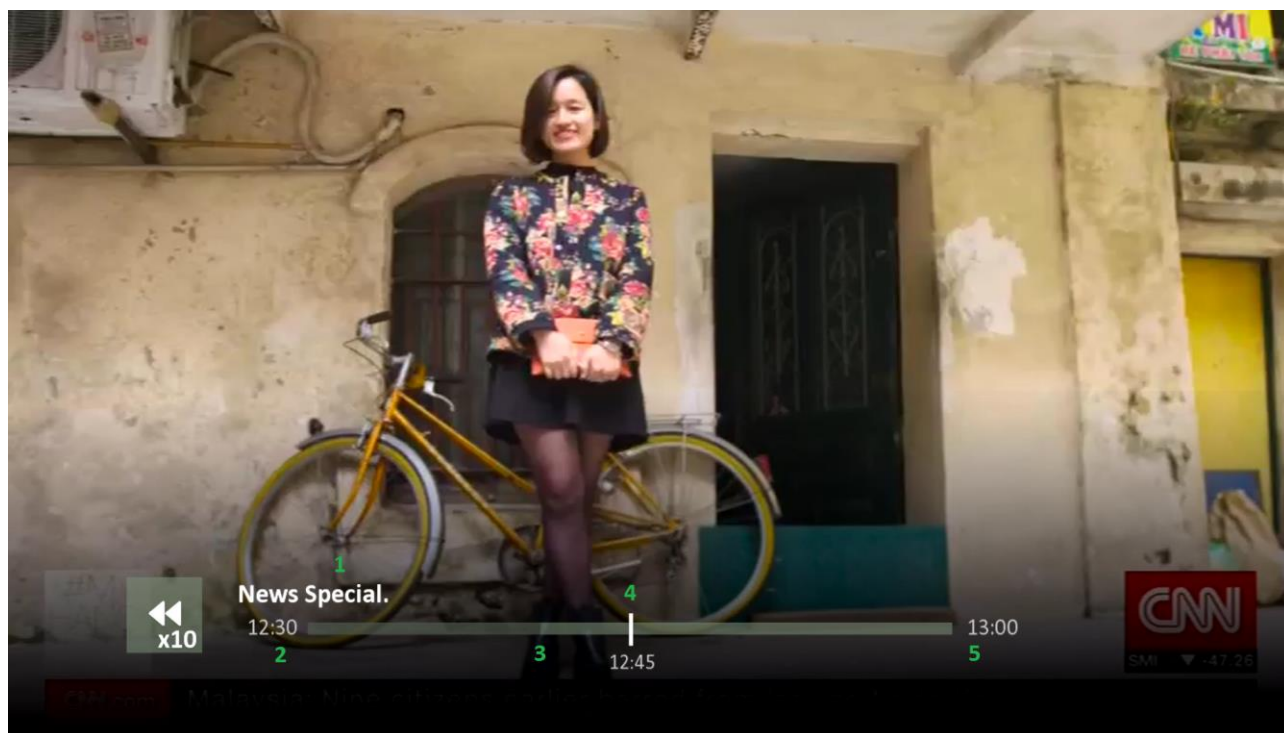

Пауза

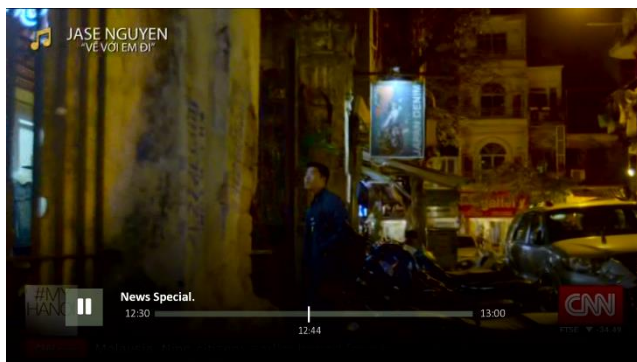

Перемотування назад x2



Перемотування назад x5

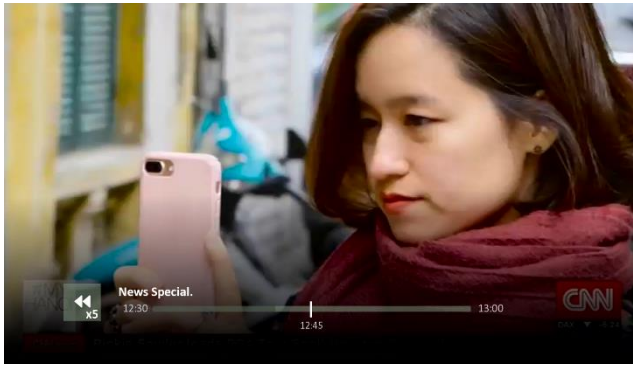

Перемотування назад x10

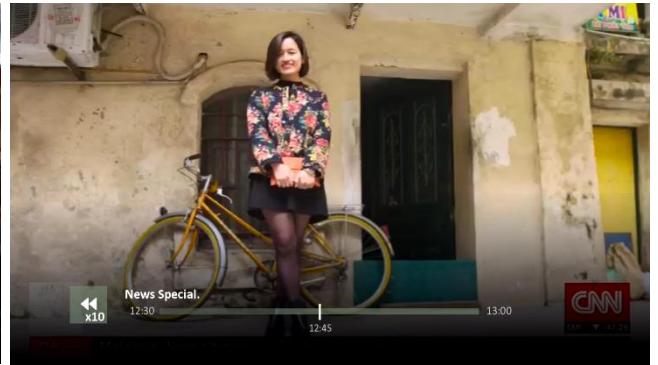

Перемотування вперед x2



Перемотування вперед x5



Перемотування вперед x10

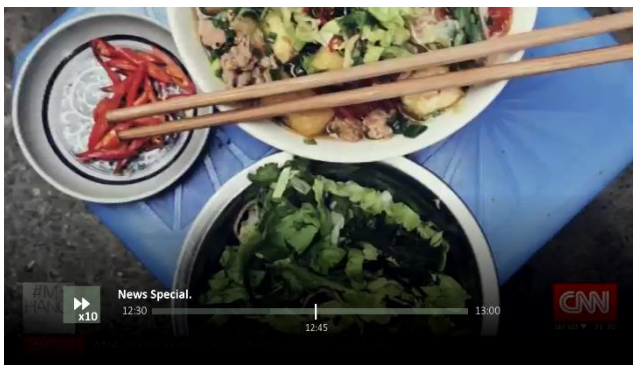

Повернення в режим Live TV

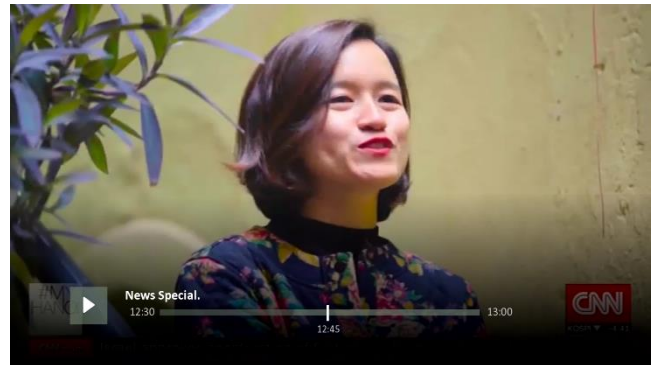

Процес підготовки до рестарту поточної передачі

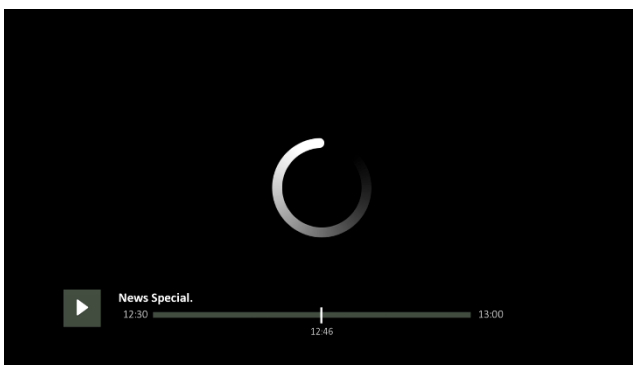

Відтворення з початку поточної передачі



9.2 Керування ефіром / ТВ Архів

Функція керування ефіром та перегляд ТВ-передач з архіву доступна за допомогою пункту «Керування ефіром» головного меню тюнера. Фактично, даний пункт містить в собі ТВ-Архів програм передач певної частини каналів за 7 останніх днів віщання (каналів, виділених відповідною піктограмою  в меню EPG.

Послідовно процес перегляду передачі з ТВ-архіву виглядає наступним чином.

- 1) В режимі перегляду ТВ необхідно натиснути кнопку «**Menu**» пульта дистанційного управління (ПДУ) тюнера, викликавши основне меню тюнера.
- 2) В переліку основних функцій меню необхідно обрати пункт меню «**Керування ефіром**». Натиснути кнопку «**ОК**».

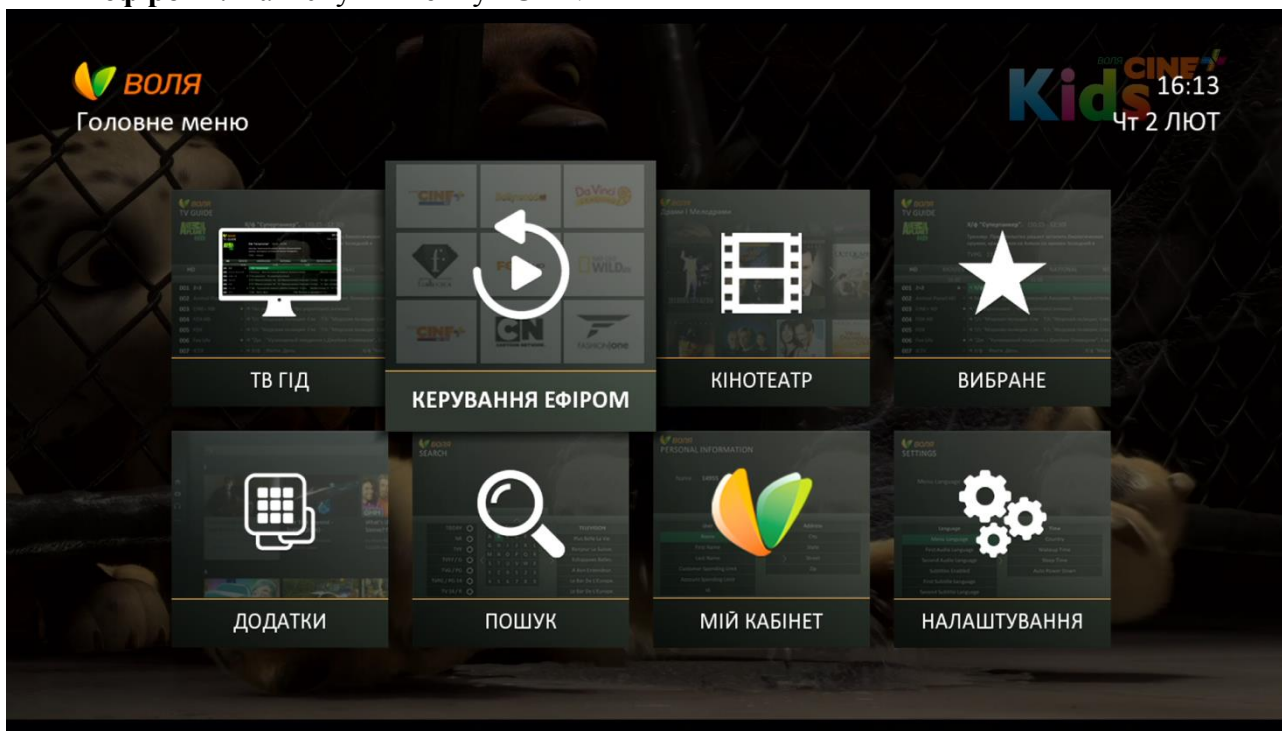

- 3) У вікні, що з'явиться, можливо обрати один із наявних фільтрів відбору передач, що доступні до перегляду:
 - «По каналу» (встановлено за замовчуванням)
 - «По Передачі»
 - «За Датою»

При цьому, переключення між автоматичними фільтрами можливе за допомогою **червоної** та **зеленої** кнопок пульта дистанційного керування (про це свідчить інформаційне повідомлення/підказка в нижній частині екрану):

Червона - для переключення жанрів у ліво за списком;

Зелена - для переключення жанрів в право за списком;

По Каналу	По Передачі	За Датою
<p>AMC</p> <p>"Большой экран".</p> <p>Д/ф "Вестсайдская история: фильм...</p> <p>Т/с "Во все тяжкие", 3 сезон, 1 с.</p> <p>Т/с "Во все тяжкие", 3 сезон, 10 с.</p> <p>Т/с "Во все тяжкие", 3 сезон, 11 с.</p> <p>Т/с "Во все тяжкие", 3 сезон, 12 с.</p>	<p>Animal Planet</p> <p>Аквариумный бизнес, 2 сезон, 1 эп....</p> <p>Аквариумный бизнес, 2 сезон, 2 эп....</p> <p>Аквариумный бизнес, 2 сезон, 3 эп....</p> <p>Аквариумный бизнес, 2 сезон, 3 эп....</p> <p>Аквариумный бизнес, 2 сезон, 4 эп....</p> <p>Аквариумный бизнес, 2 сезон, 5 эп....</p>	<p>Animal Planet HD</p> <p>Аквариумный бизнес, 2 сезон, 1 эп....</p> <p>Аквариумный бизнес, 2 сезон, 2 эп....</p> <p>Аквариумный бизнес, 2 сезон, 3 эп....</p> <p>Аквариумный бизнес, 2 сезон, 3 эп....</p> <p>Аквариумный бизнес, 2 сезон, 4 эп....</p> <p>Аквариумный бизнес, 2 сезон, 5 эп....</p>

Змінити фільтр Навігація [OK] Обрати Повернутись до попереднього меню

4) Фільтрація « По Каналу» відображає перелік доступних до відтворення програм передач з архіву у розрізі каналів віщання. При цьому, сортування встановлено «А - Z» та «А - Я»

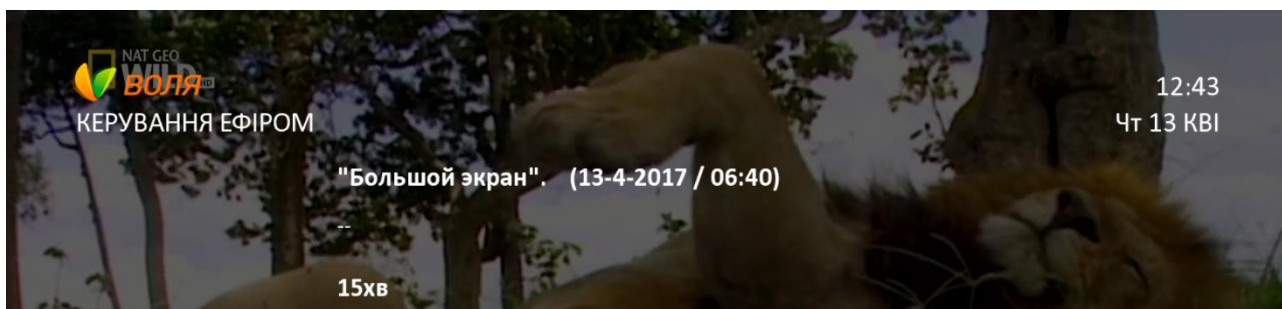

ВОЛЯ 12:43
КЕРУВАННЯ ЕФІРОМ Чт 13 КВІ

"Большой экран". (13-4-2017 / 06:40)

15хв

По Каналу	По Передачі	За Датою
<p>AMC</p> <p>"Большой экран".</p> <p>К/ф "Белый автобус".</p> <p>Т/с "Бойтесь ходячих мертвецов", 2...</p> <p>Т/с "Бойтесь ходячих мертвецов", 2...</p> <p>Т/с "Бойтесь ходячих мертвецов", 2...</p> <p>Т/с "Бойтесь ходячих мертвецов", 2...</p>	<p>Animal Planet</p> <p>Аквариумный бизнес, 4 сезон, 11 э...</p> <p>Аквариумный бизнес, 4 сезон, 12 э...</p> <p>Аквариумный бизнес, 4 сезон, 13 э...</p> <p>Аквариумный бизнес, 4 сезон, 14 э...</p> <p>Аквариумный бизнес, 4 сезон, 15 э...</p> <p>Аквариумный бизнес, 4 сезон, 16 э...</p>	<p>Animal Planet HD</p> <p>Аквариумный бизнес, 4 сезон, 11 э...</p> <p>Аквариумный бизнес, 4 сезон, 12 э...</p> <p>Аквариумный бизнес, 4 сезон, 13 э...</p> <p>Аквариумный бизнес, 4 сезон, 14 э...</p> <p>Аквариумный бизнес, 4 сезон, 15 э...</p> <p>Аквариумный бизнес, 4 сезон, 16 э...</p>

Змінити фільтр Навігація [OK] Обрати Повернутись до попереднього меню

Приклади фільтрації по каналу

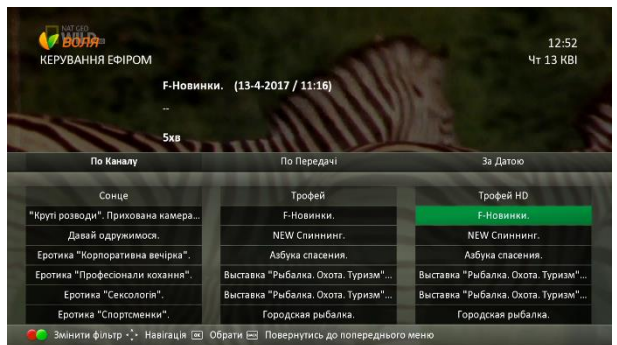
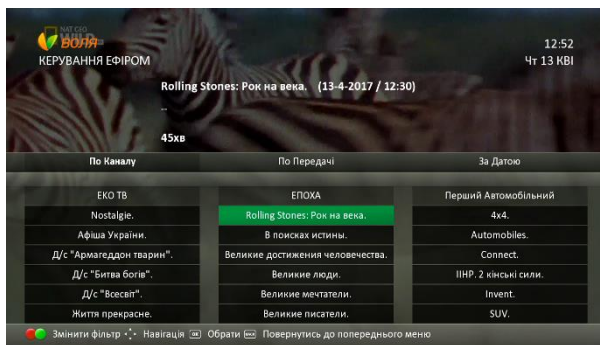
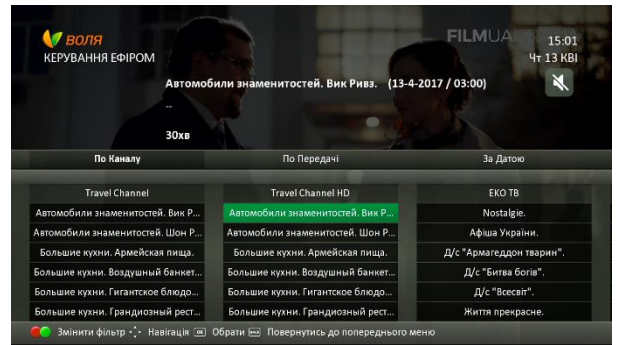
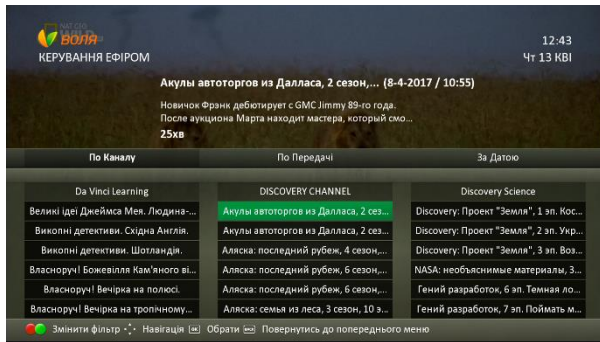

Увага! Кількість каналів доступних до перегляду в меню «Керування ефіром» (ТВ Архів) постійно збільшується.

- 5) Фільтрація «По Передачі» відображає перелік доступних до відтворення програм передач з архіву відсортувавши їх по назві. При цьому, сортування встановлено у порядку «А - Z» та «А - Я» (розділено для зручності на менші групи). Також в окрему групу виділено передачі з назвою, що починається із символів чи цифр.

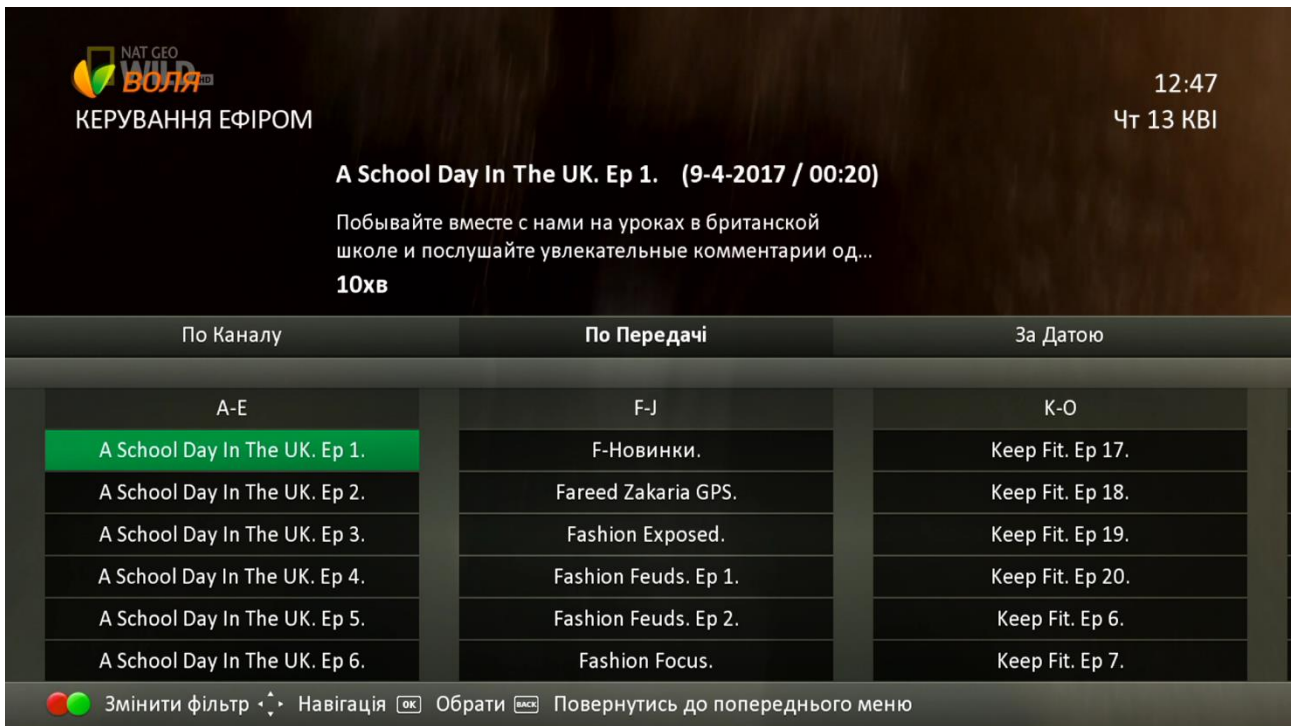

Приклади фільтрації «По передачі»

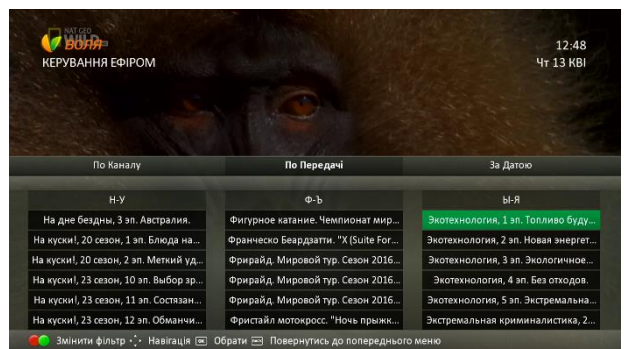
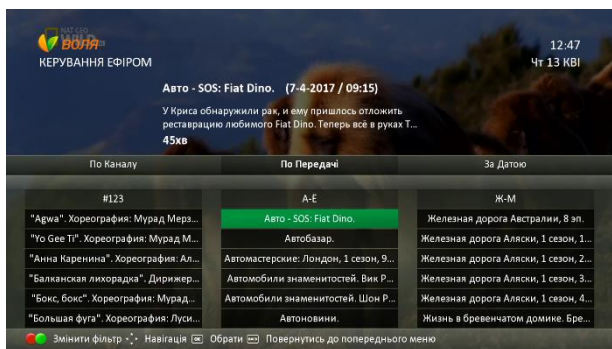
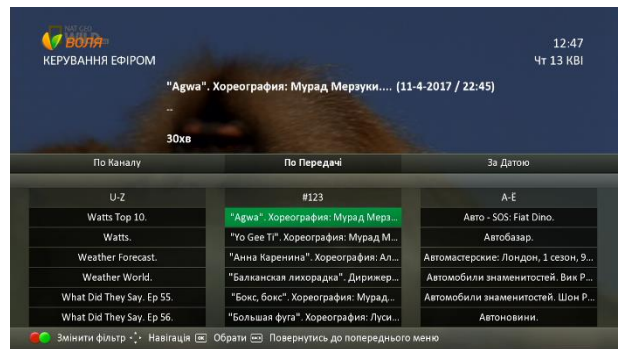

б) Фільтрація « За датою » відображає перелік доступних до відтворення програм передач з архіву, розділивши їх за датою. При цьому, сортування в межах обраної дати автоматично встановлено за наступним порядком:

1. Символи
2. Цифри
3. «А - Z»
4. «А - Я»

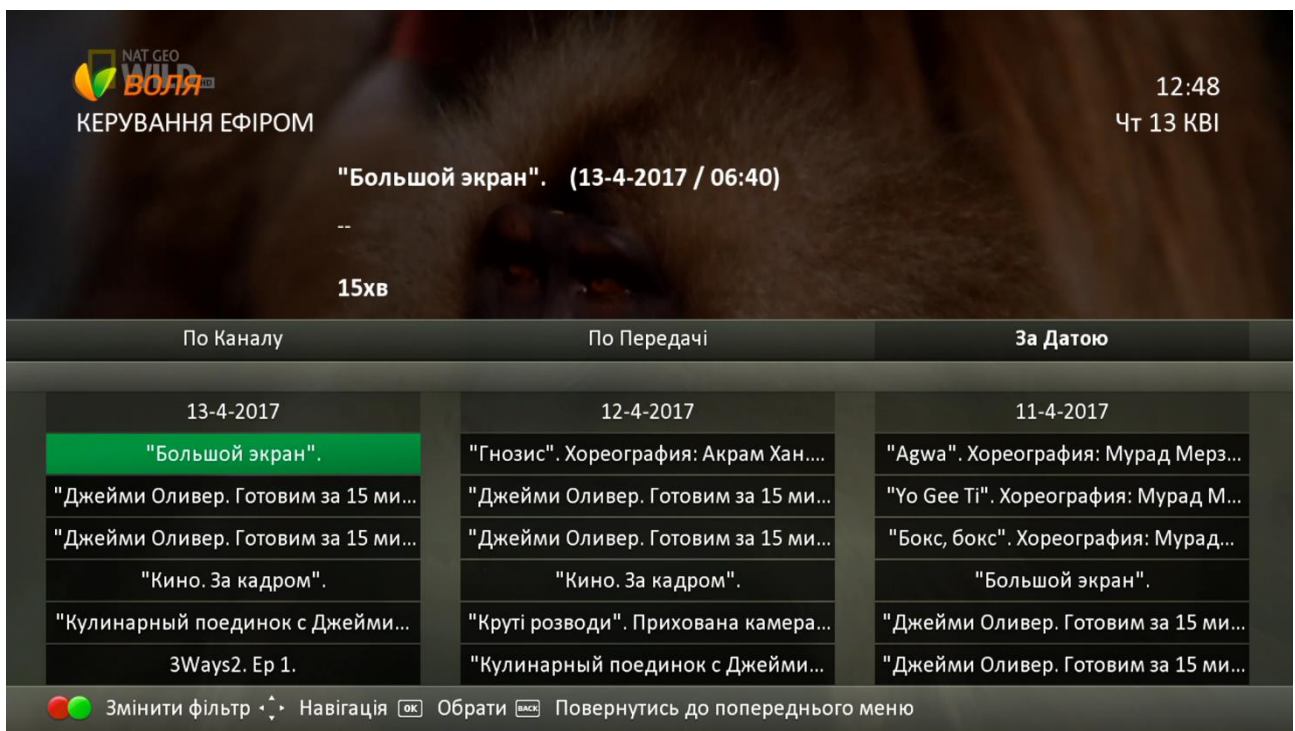

Приклади фільтрації «За Датою»

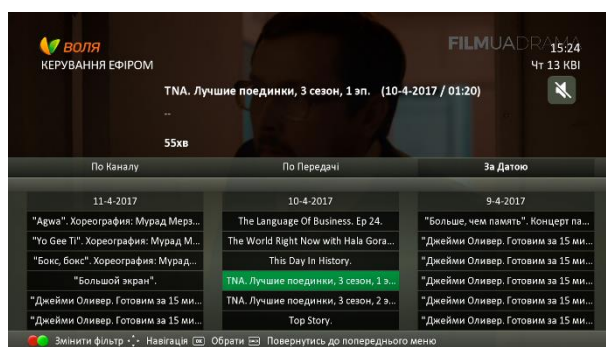
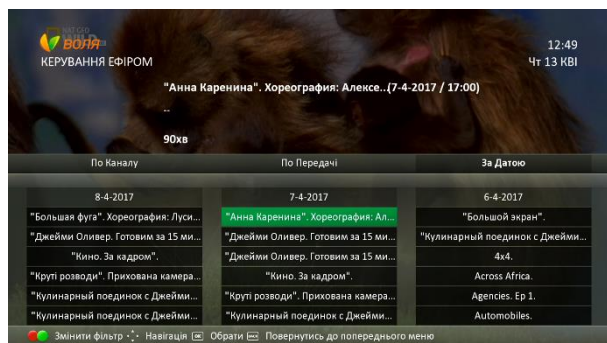

У випадку, якщо обрана телепрограма (при фільтрі «За датою») була присутня в ефірі кілька раз за вказаний день, на екрані телевізора з'явиться додаткове інформаційне вікно, що дозволить обрати потрібну

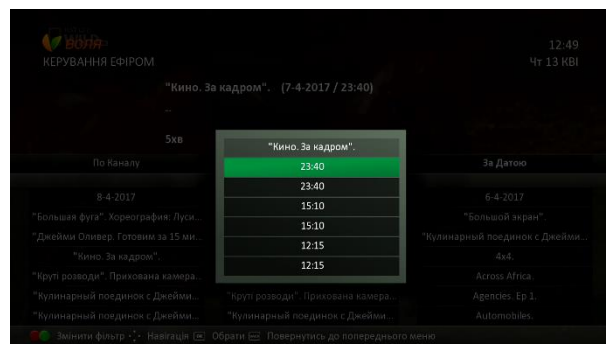

7) Обравши потрібну телепередачу, натискаємо ОК. З'явиться інформаційне вікно з наступною інформацією:

- назва
- час відтворення в ефірі
- зміст
- тривалість

Якщо передача відтворюється вперше, до вибору буде доступне тільки поле «Відтворити»

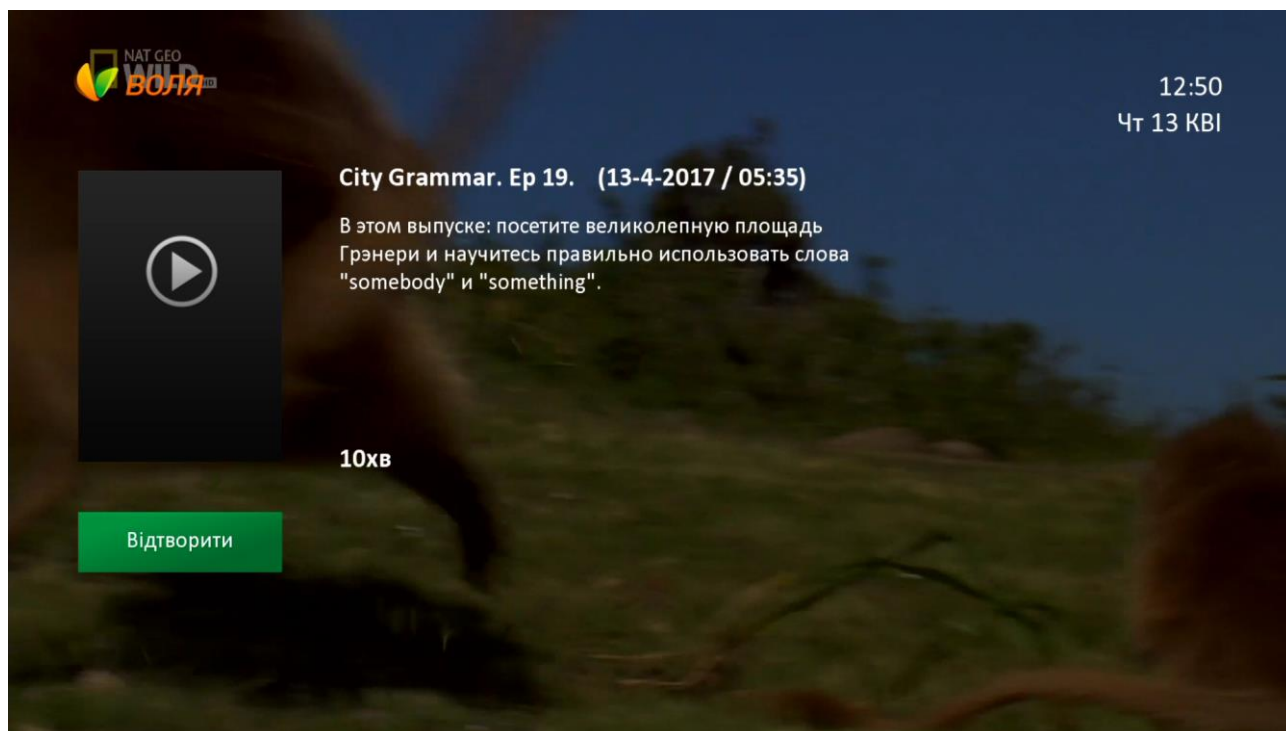

У разі ж, якщо обрана телепередача з архіву переглядалась раніше, разом із полем «Відтворити» буде доступно до вибору поле «Поновити», що дозволяє розпочати перегляд телепередачі з місця попередньої зупинки.

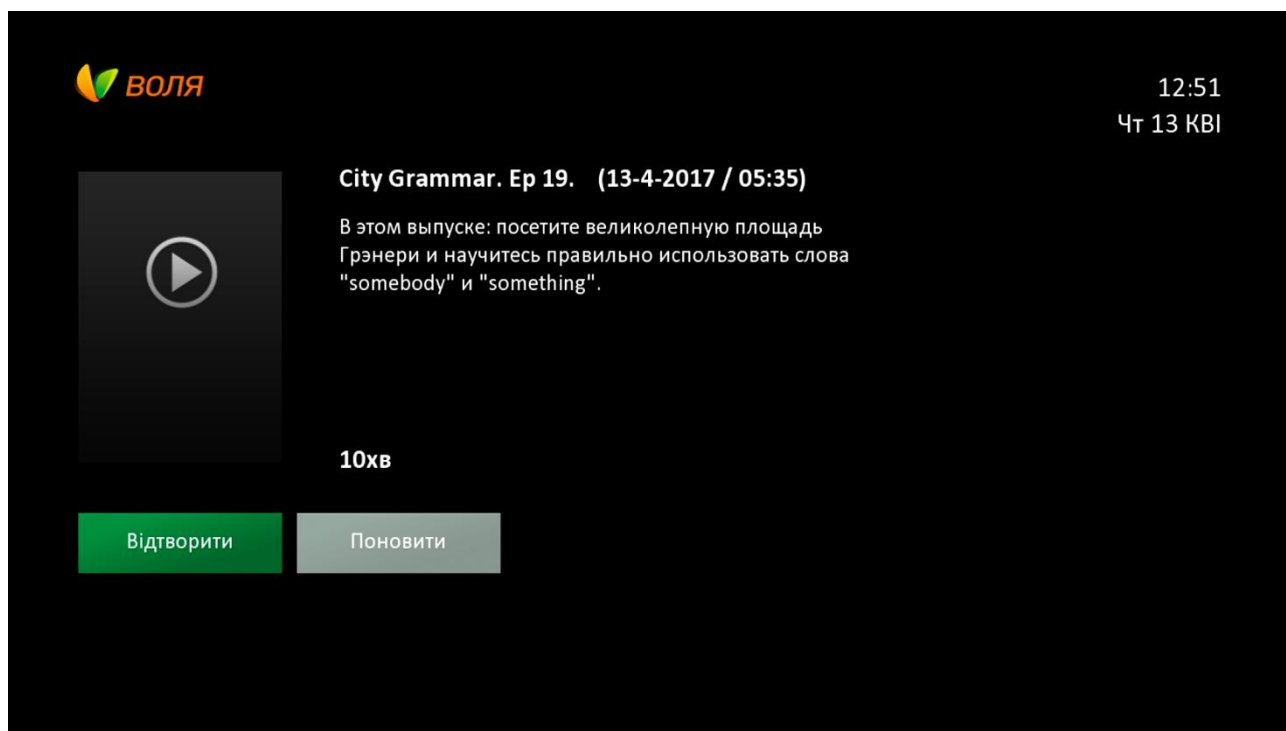

8) Натиснувши «Відтворити» переходимо в режим перегляду програми з архіву.

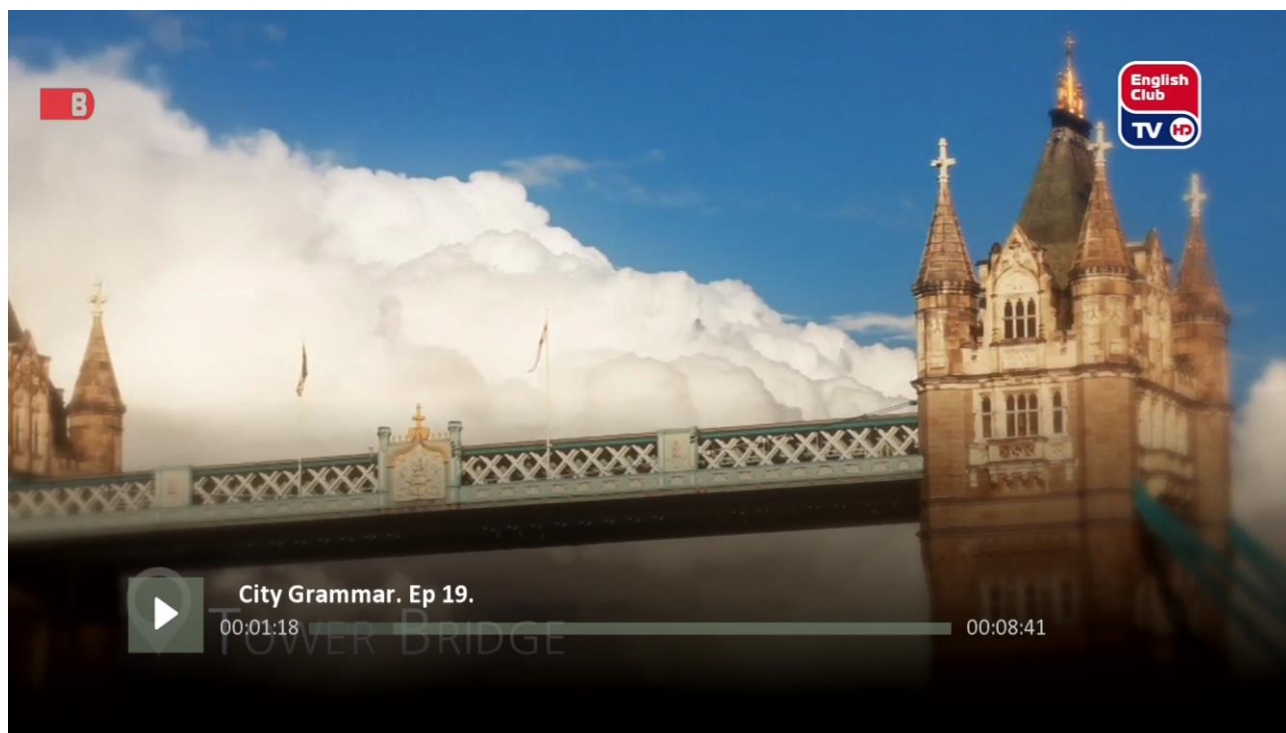

При цьому, управління обраною телепрограмою а також функції відтворення, паузи, перемотування та зупинки здійснюються за допомогою кнопок керування медіаконтентом пульта дистанційного керування.



9.3 Пошук, перегляд та купівля медіаконтенту в меню «Кінотеатр»

Послідовно процес пошуку та перегляду медіаконтенту в меню Кінотеатр виглядає наступним чином:

1. Для входу у кінотеатр необхідно натиснути кнопку «**Menu**» та обрати відповідну іконку «Кінотеатр», натиснувши кнопку «**Ок**».

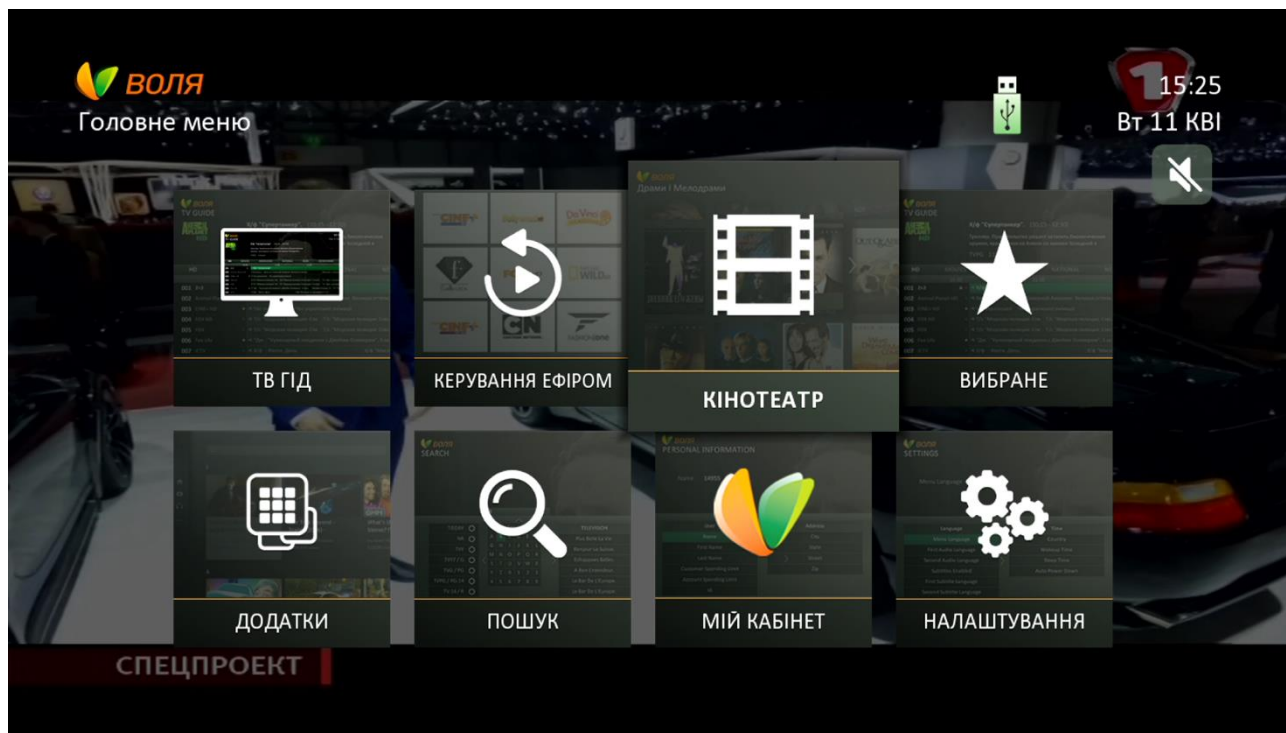

2. У наступному вікні з'явиться перелік доступних кінотеатрів / каталогів фільмів відповідно до умов Вашого договору. Для входу в обраний кінотеатр / фільмовий каталог необхідно натиснути кнопку ОК.

На даний час, меню Кінотеатр (в максимальному наповненні відповідно до тарифного плану абонента або додаткових сервісів) містить наступні фільмові каталоги:

- ВОЛЯ Cinema
- МЕГАХІТ
- Disney
- ABC
- MEGOGO.NET
- AMC

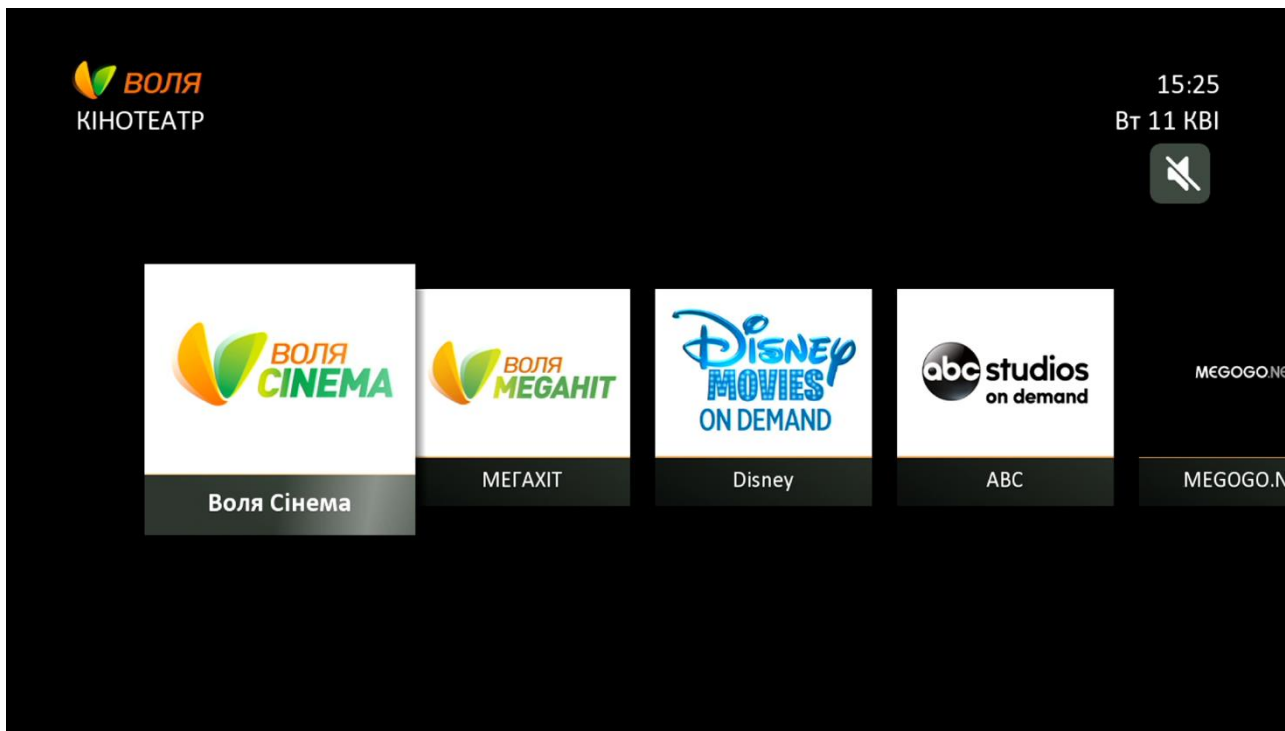

3. Пошук фільмів, серіалів, шоу та передач можливо здійснювати:

а. або за допомогою кнопок навігації пульта дистанційного керування, переходячи з одного підкаталогу до іншого та переглядаючи наявні та доступні в ньому файли. Рухаючись по іконкам файлів можна ознайомитись із детальною інформацією про файл, такою як: короткий зміст, назва, рік випуску, жанр, ім'я режисера та акторів.

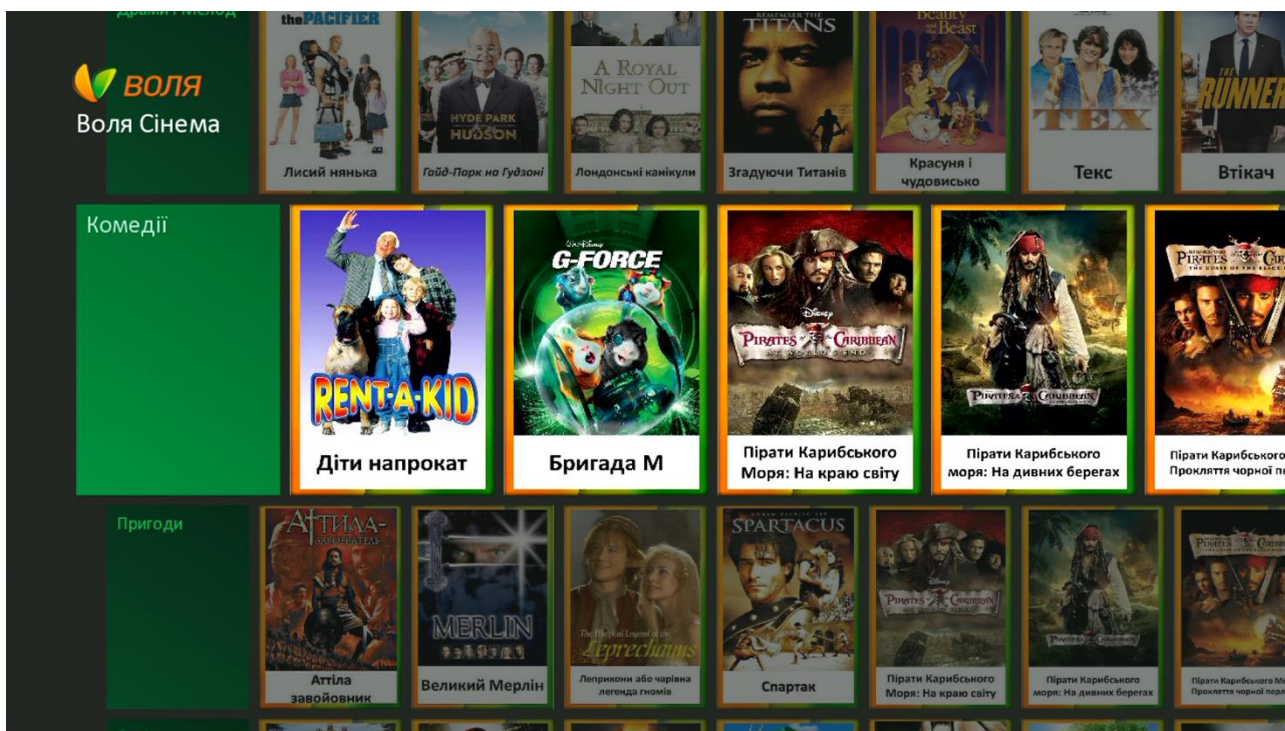

ВОЛЯ
МЕГАХІТ - Прем'єри кіно



2

Піта

У пошуках Дорі

У пошуках Дорі (2016) 40 грн

Дорі привітна і добродушна рибка-хірург, яка є загальною улюбленицею і завжди залишається душею компанії. Однак, саму Дорі часто турбує те, що вона не пам'ятає своєї сім'ї і не знає нічого про своє минуле. Справа в тому, що вона страждає н...

Other 103хв

Directed by: Ендрю Стентон, Енгус МакЛейн

Увага! Обсяг інформації може бути різний для різних файлів, так як інформаційні матеріали надаються постачальником медіаконтенту.

в. або за допомогою екранної клавіатури, що викликається або натисканням кнопки «вгору», перебуваючи на верхній строчці каталогу, або ж натисканням **синьої** кнопки пульта дистанційного керування.

При цьому, на екрані телевізора з'явиться віртуальна клавіатура з можливістю зміни мови введення (доступні до вибору: українська, російська, англійська мови).

ВОЛЯ
МЕГАХІТ

● Змінити мову клавіатури ● Жанри

Очисти	Пробіл	<	Немає результатів		
А	Б	В	Г	Д	Е
Є	Ж	З	И	І	Ї
Й	К	Л	М	Н	О
П	Р	С	Т	У	Ф
Х	Ц	Ч	Ш	Щ	Ь
Ю	Я	0	1	2	3
4	5	6	7	8	9

Прем'єри кіно



За допомогою кнопок навігації пульта керування необхідно ввести пошуковий запит. Пошук розпочнеться автоматично після введення 3-го символу.

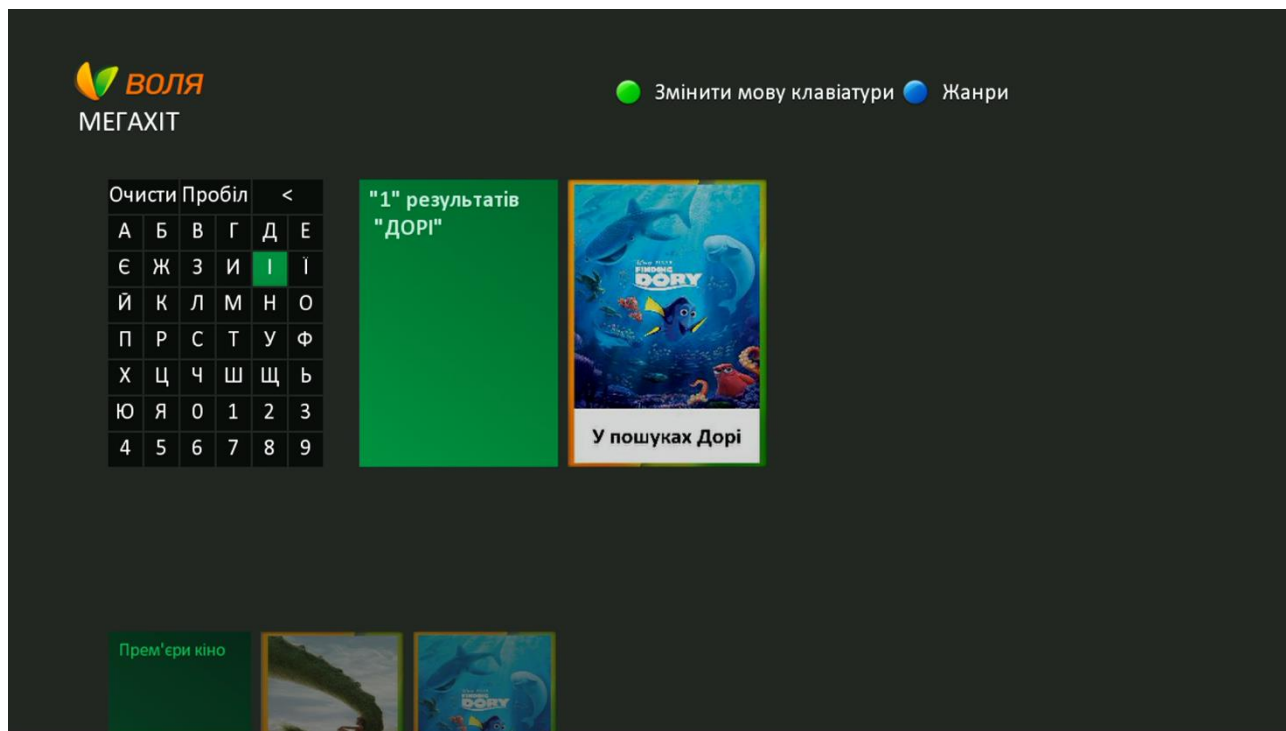

Кнопками навігації перейти до переліку знайдених медіафайлів, обрати бажаний та натиснути «ОК»



4. У випадку, якщо обраний файл належить до безкоштовної бібліотеки фільмів або до бібліотеки, що передбачена Вашим тарифним планом чи додатковим сервісом, достатньо натиснути кнопку «ОК» на обраному фільмі.

Воля
Воля Сінема - Комедії

1

Діти напрокат

Діти напрокат (1995)

На День Подяки керуючий дитячим будинком відправляється у відпустку і просить свого батька його підмінити. І тут, у голову батьку, успішному підприємцю, приходить грандіозна, комерційна ідея - а чому б не здати дітей у прокат?

комедія 85хв

Starring: Леслі Нільсен, Крістофер Ллойд, Мет МакКой, Шері Міллер

Directed by: Фред Гербер

При появі інформаційного вікна з пунктом «Відтворити» підтвердити вибір натиснувши «ОК»

Воля
Воля Сінема - Комедії

1

Діти напрокат

Діти напрокат (1995)

На День Подяки керуючий дитячим будинком відправляється у відпустку і просить свого батька його підмінити. І тут, у голову батьку, успішному підприємцю, приходить грандіозна, комерційна ідея - а чому б не здати дітей у прокат?

комедія 85хв

Starring: Леслі Нільсен, Крістофер Ллойд, Мет МакКой, Шері Міллер

Directed by: Фред Гербер

Відтворити

Розпочнеться трансляція фільму з можливістю керування переглядом за допомогою відповідних кнопок пульта дистанційного керування.



Initial Entertainment Group, Inc. Presents



Діти напрокат

00:00:02

01:25:53

При необхідності повної зупинки файлу, при повторному пошуку та виборі, з'явиться інформаційне вікно з пропозицією або відтворити файл з початку або поновити з моменту зупинки.



ПОШУК - "ДІТ"



Діти напрокат (1995)

На День Подяки керуючий дитячим будинком відправляється у відпустку і просить свого батька його підмінити. І тут, у голову батьку, успішному підприємцю, приходить грандіозна, комерційна ідея - а чому б не здати дітей у прокат?

комедія 85хв



Відтворити

Поновити

Starring: Леслі Нільсен, Крістофер Ллойд, Мет МакКой, Шері Міллер

Directed by: Фред Гербер

5. У випадку, якщо ж обраний файл належить до платної бібліотеки, при виборі бажаного фільму, з'явиться інформаційне вікно з повідомленням про можливість «Орендувати» файл

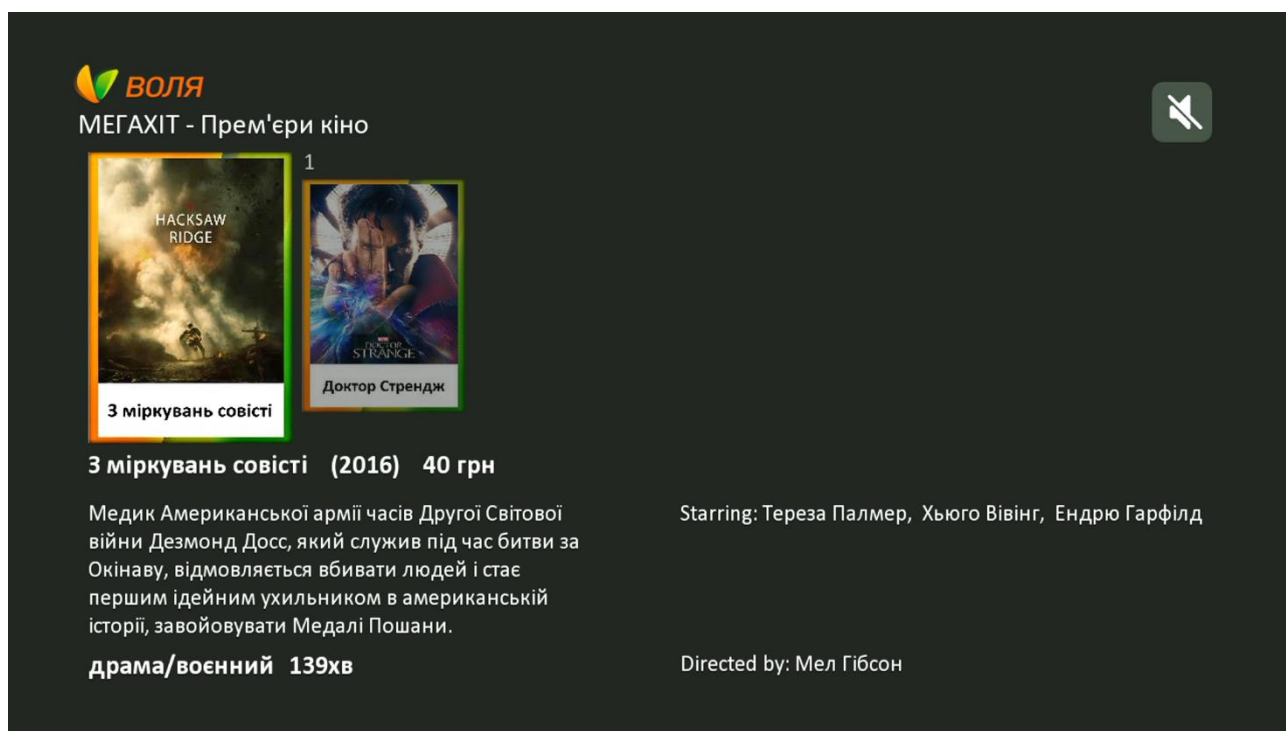

VOYA
МЕГАХІТ - Прем'єри кіно

1

3 міркувань совісті

3 міркувань совісті (2016) 40 грн

Медик Американської армії часів Другої Світової війни Дезмонд Досс, який служив під час битви за Окінаву, відмовляється вбивати людей і стає першим ідейним ухильником в американській історії, завойовувати Медалі Пошани.

драма/воєнний 139хв

Starring: Тереза Палмер, Хьюго Вівінг, Ендрю Гарфілд

Directed by: Мел Гібсон

Увага! Платний контент у випадку його оренди, лоступний до перегляду впродовж 48 годин з моменту замовлення.

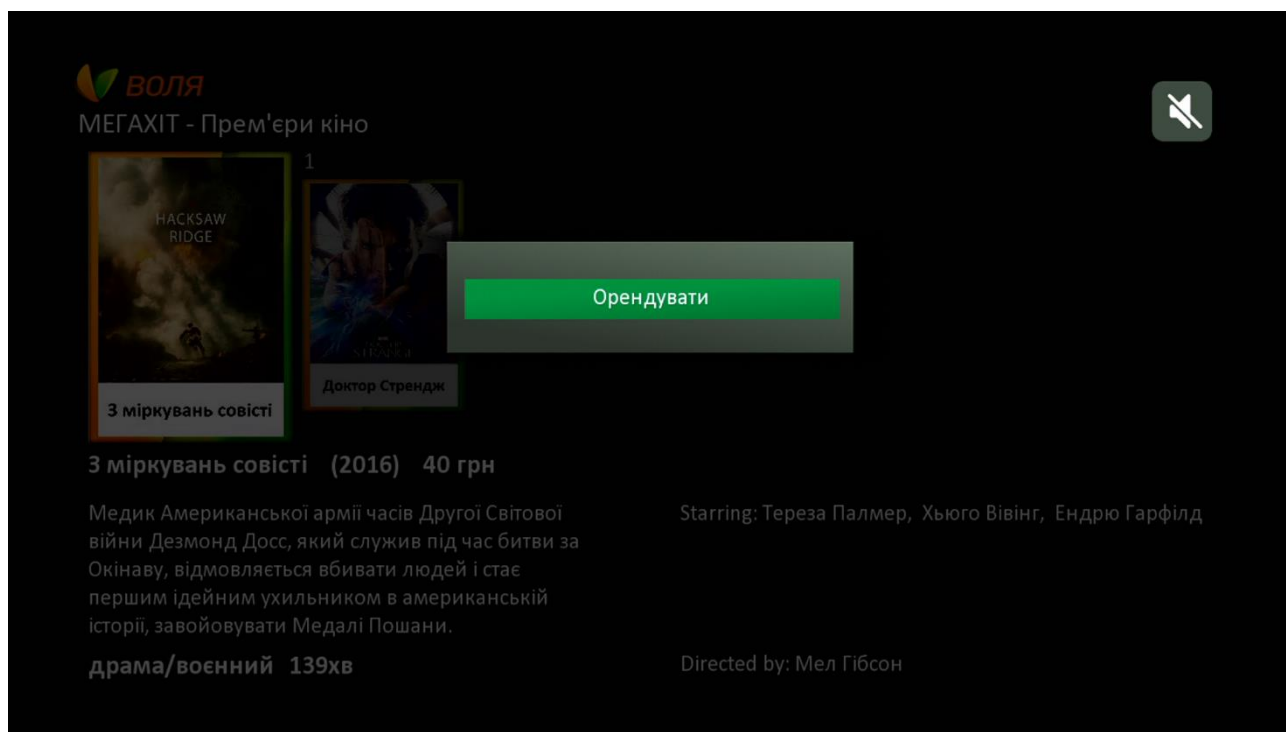

VOYA
МЕГАХІТ - Прем'єри кіно

1

3 міркувань совісті

3 міркувань совісті (2016) 40 грн

Медик Американської армії часів Другої Світової війни Дезмонд Досс, який служив під час битви за Окінаву, відмовляється вбивати людей і стає першим ідейним ухильником в американській історії, завойовувати Медалі Пошани.

драма/воєнний 139хв

Starring: Тереза Палмер, Хьюго Вівінг, Ендрю Гарфілд

Directed by: Мел Гібсон

Орендувати

6. Після натискання кнопки «ОК» пульта керування, на екрані з'явиться вікно введення секретного PIN-коду.

Увага! PIN-код за замовчуванням – 1234. Але може бути змінений користувачем за допомогою відповідного меню «Налаштування безпеки – Зміна PIN-коду» меню «Налаштування».

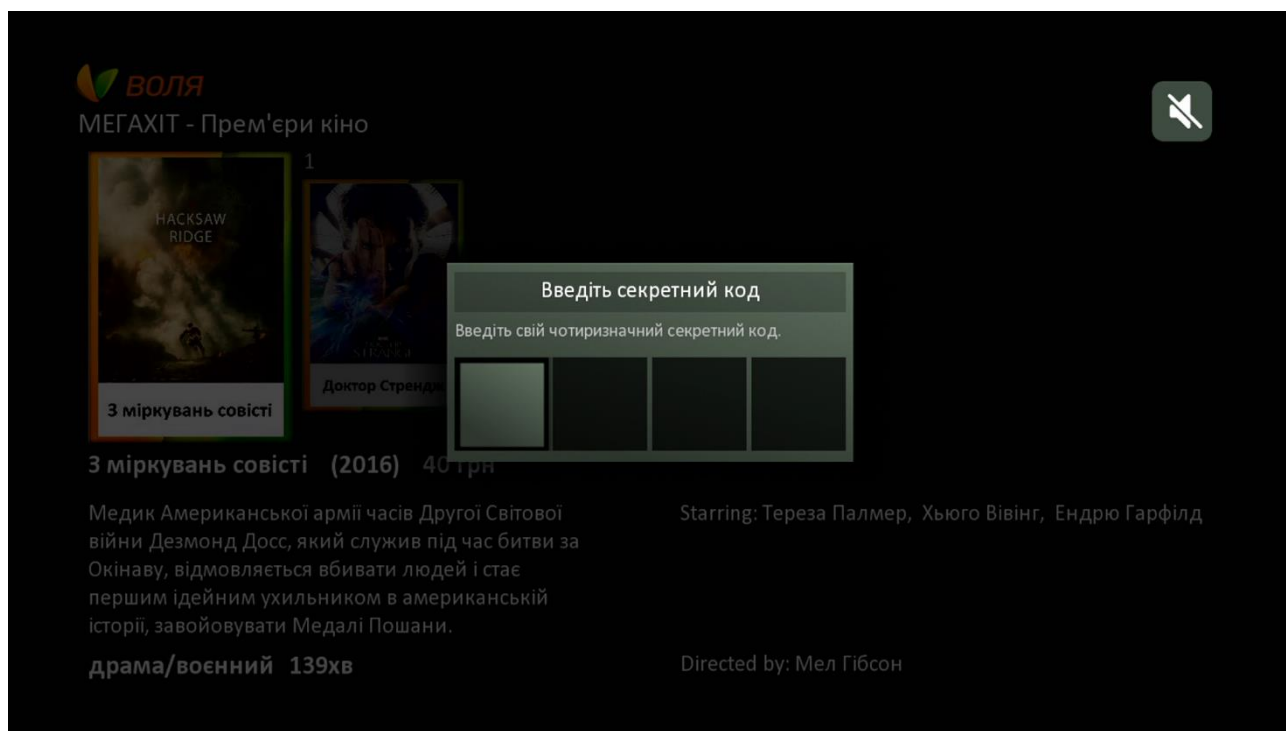

7. Після введення секретного коду, на екрані телевізора з'явиться інформаційне повідомлення з інформацією про вартість обраного фільму.

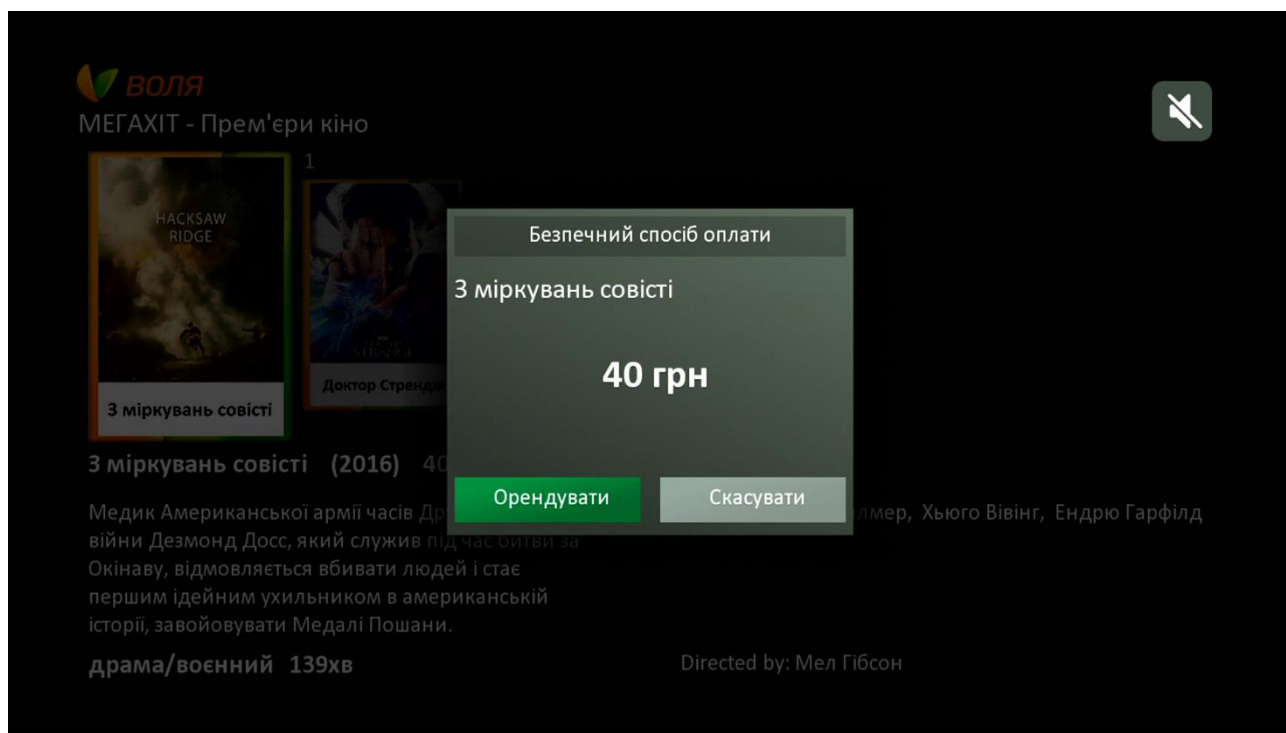

8. Натиснувши «Скасувати» можна повернутись до попереднього меню пошуку та вибору фільмів.
9. Для підтвердження оренди фільму необхідно обрати пункт «Орендувати» та натиснути кнопку «ОК».
У випадку достатньої суми на особовому рахунку розпочнеться трансляція обраного фільму. Якщо ж на особовому рахунку коштів бракуватиме, система повідомить про недостатність коштів для здійснення даної операції.

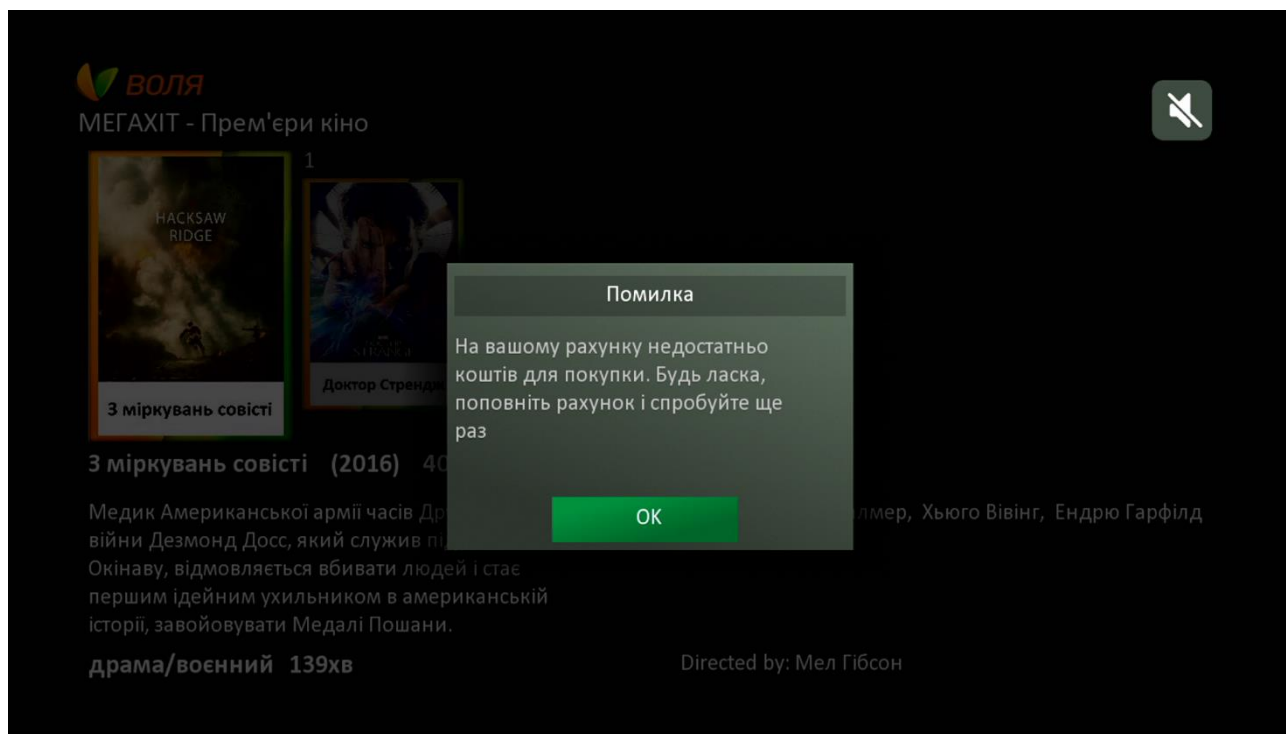

У випадку необхідності зупинки перегляду, при поверненні до обраного файлу впродовж дії платної оренди (48 годин з моменту замовлення) можливо як відтворити файл з самого початку так і поновити з моменту попередньої зупинки.

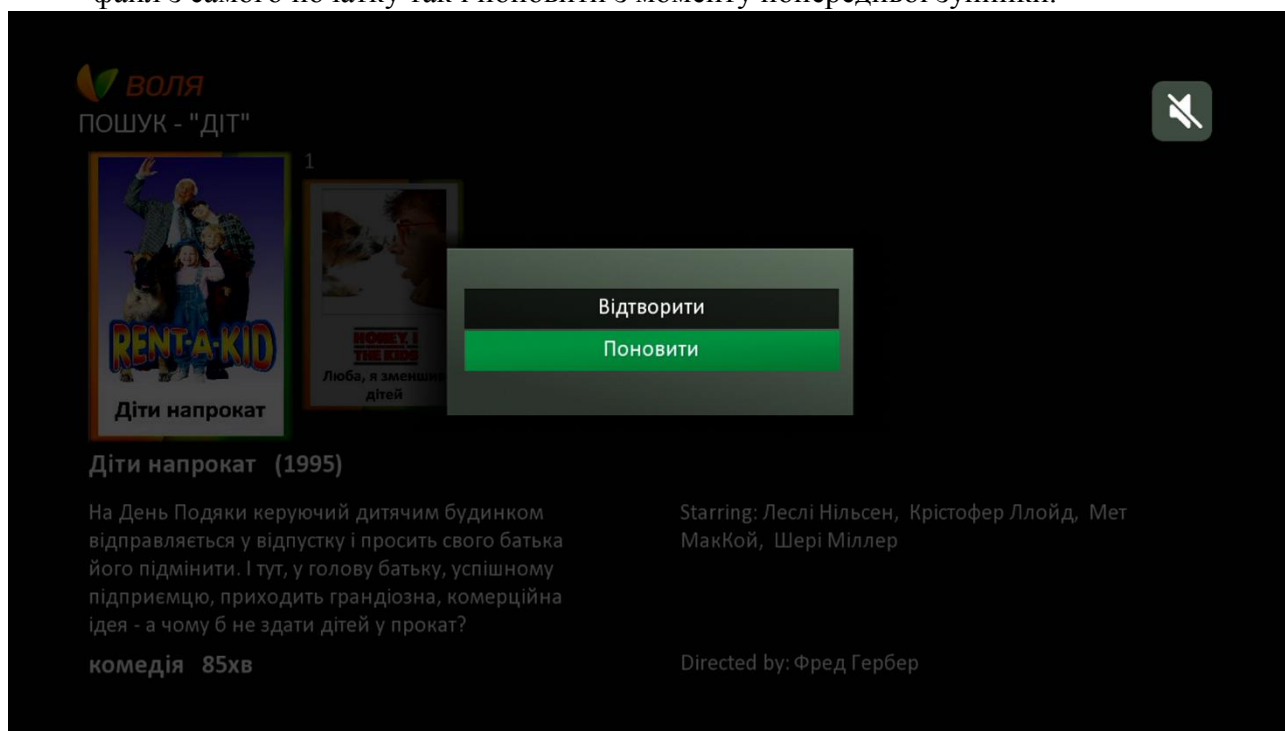

9.4 Створення списків обраних каналів

Послідовно процес створення списку обраних каналів виглядає наступним чином:

- 1) В режимі перегляду ТВ необхідно натиснути кнопку «**Menu**» пульта дистанційного керування тюнера, викликавши основне меню тюнера.

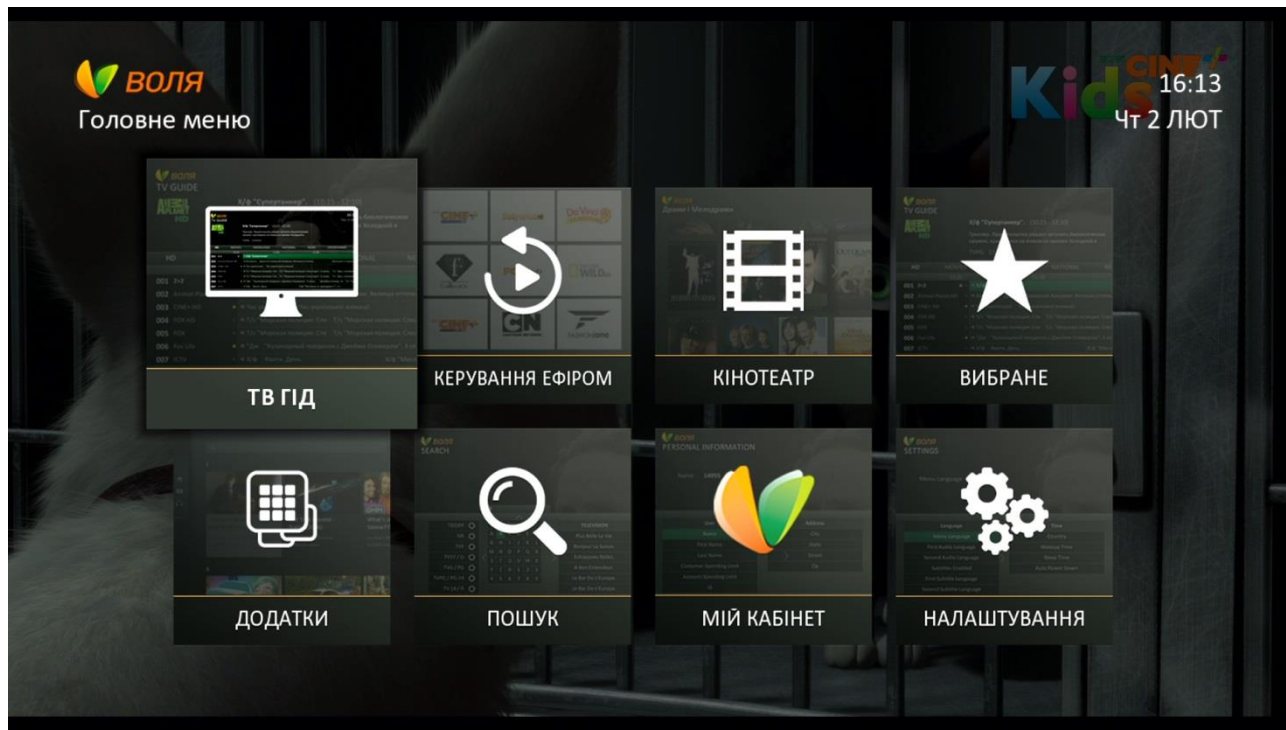

- 2) В переліку основних функцій меню необхідно обрати пункт меню «**Вибране**». Натиснути кнопку «**OK**».

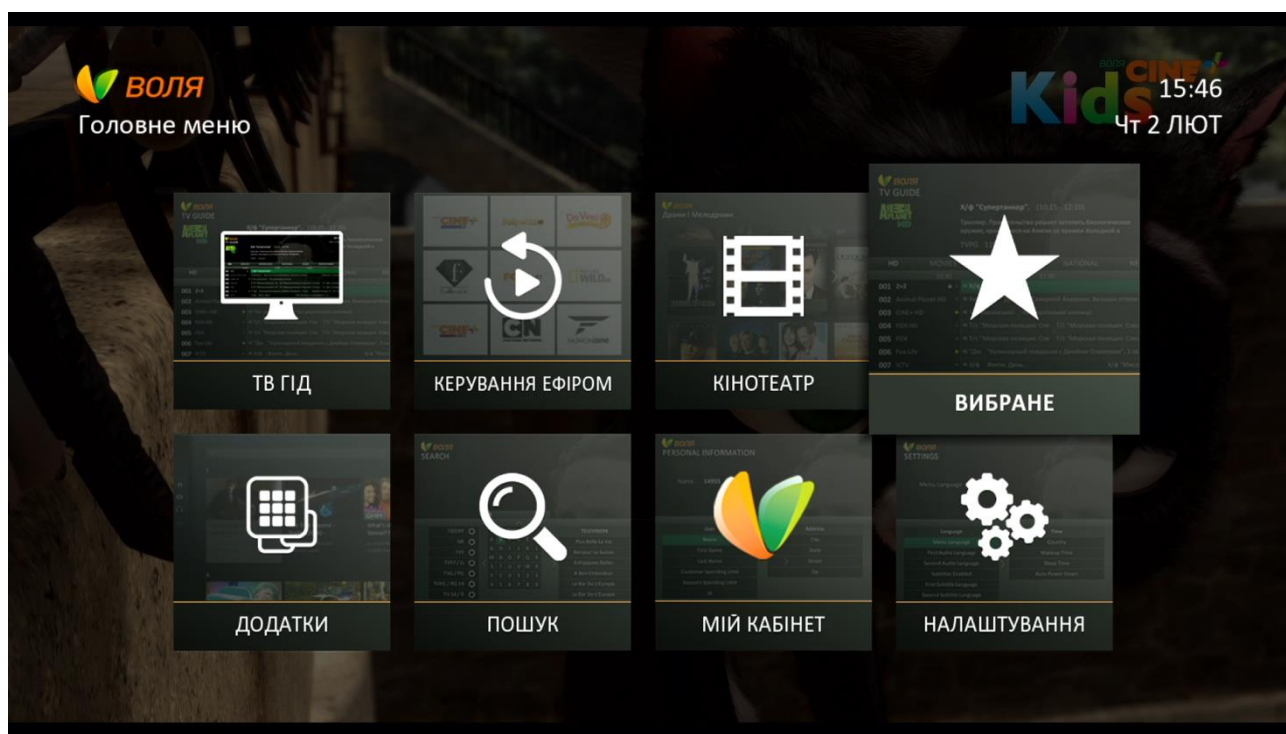

3) В меню, що з'являється:

а. можна обрати для редагування один із вже створених списків обраних



б. або обрати пункт меню «Новий список» для створення нового.



- 4) При натисканні на пункті меню «Новий список» з'являється віртуальна клавіатура, в якій за допомогою пульта керування можна ввести бажану назву нового переліку

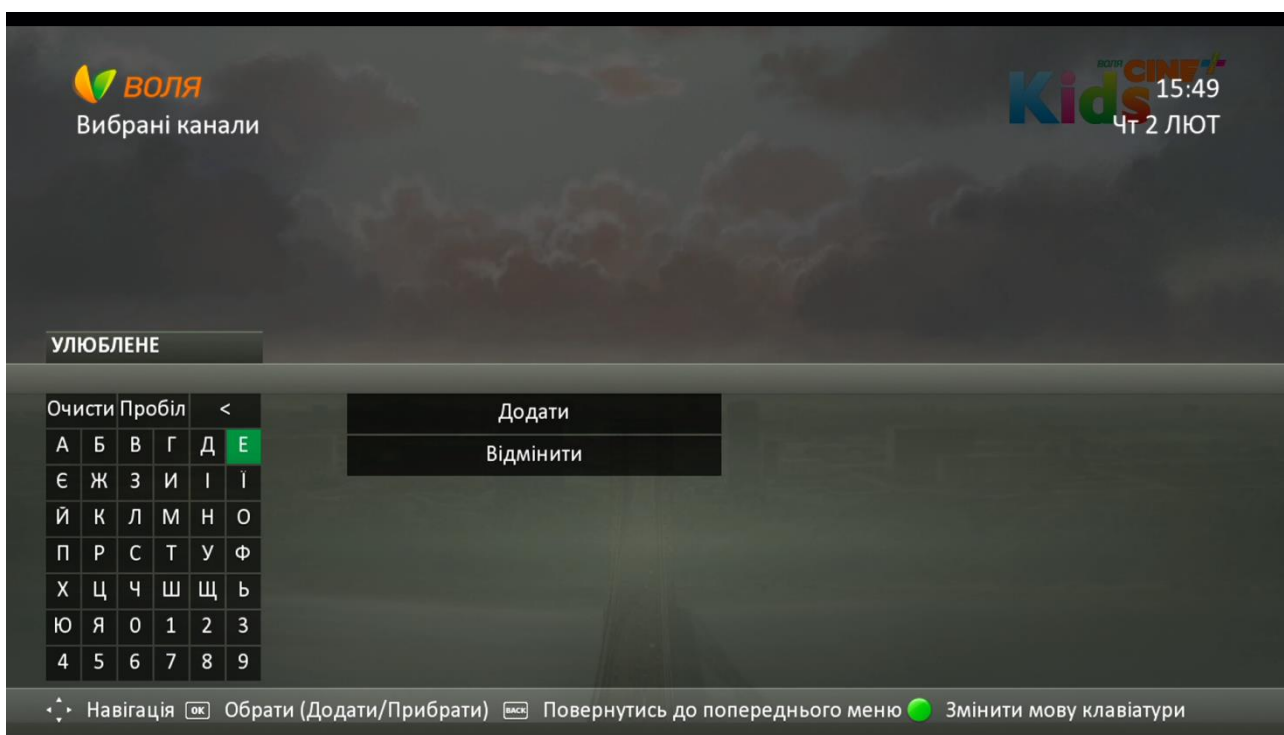
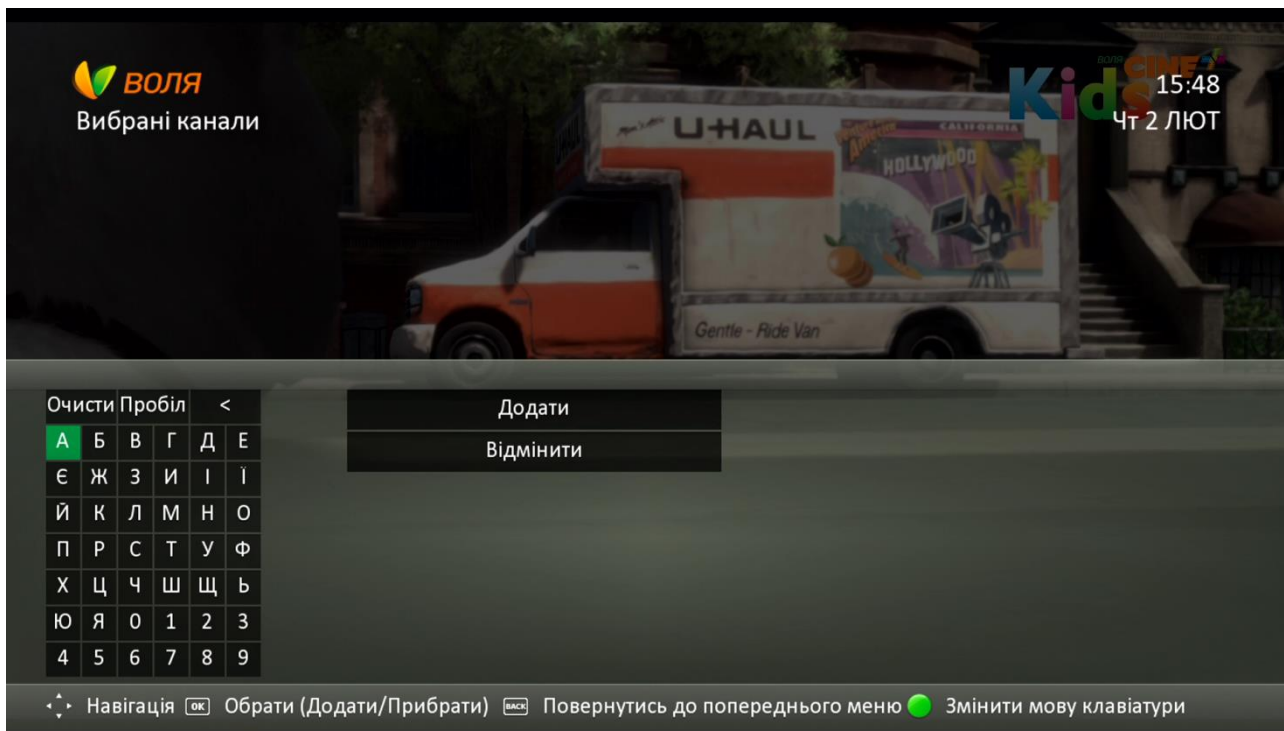

- 5) Після закінчення редагування назви, необхідно натиснути на пункт «Додати». У випадку відміни – пункт «Відмінити» або одну з кнопок «Back» чи «Exit» ПДУ.

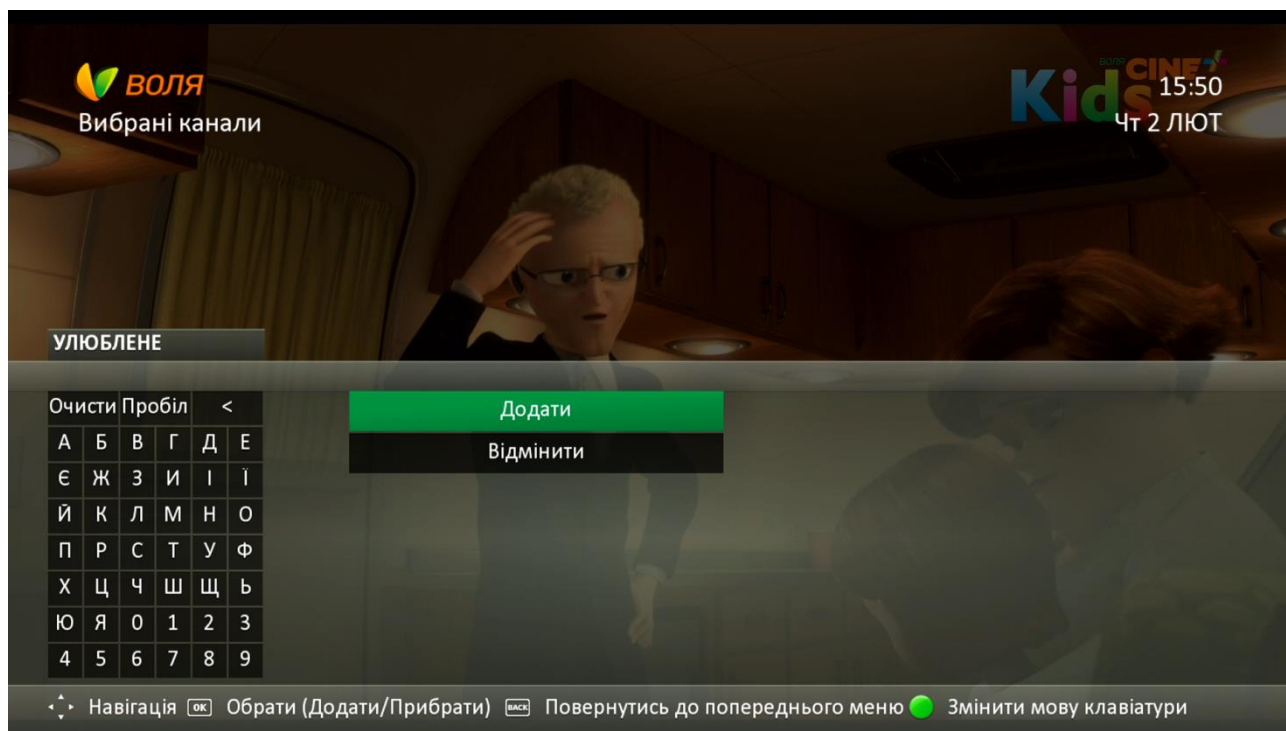

- 6) В переліку списків обраних каналів з'явиться щойностворений список (у нашому випадку «Улюблене») а також блок «Усі канали» з можливістю виділення потрібних до відбору каналів.



- 7) Перейшовши до відповідного блоку, виділяємо потрібні до відбору канали (при переході на канал, він виділяється зеленою заливкою), натискаючи кнопку «ОК» ПДУ. При обранні каналу значок поряд із назвою каналу змінюється на відповідний . При цьому, в крайньому правому блоці вікна меню (під назвою переліку каналів що створюється або редагується) з'явиться назва обраного каналу.



В режимі вибору каналів до списку обраних можливо змінити порядок сортування каналів, натиснувши на **синю** функціональну клавішу пульта керування. При цьому, порядок сортування зміниться з автоматичного (почастотного) на алфавітний.



8) Після закінчення редагування переліку каналів, можна повернутись до режиму перегляду за допомогою кнопки «Exit» пульта, або послідовно двічі натиснувши кнопку «Back».

9) Для перегляду створених списків обраних каналів потрібно:

1. обрати пункт меню «ТВ Гід» основного меню

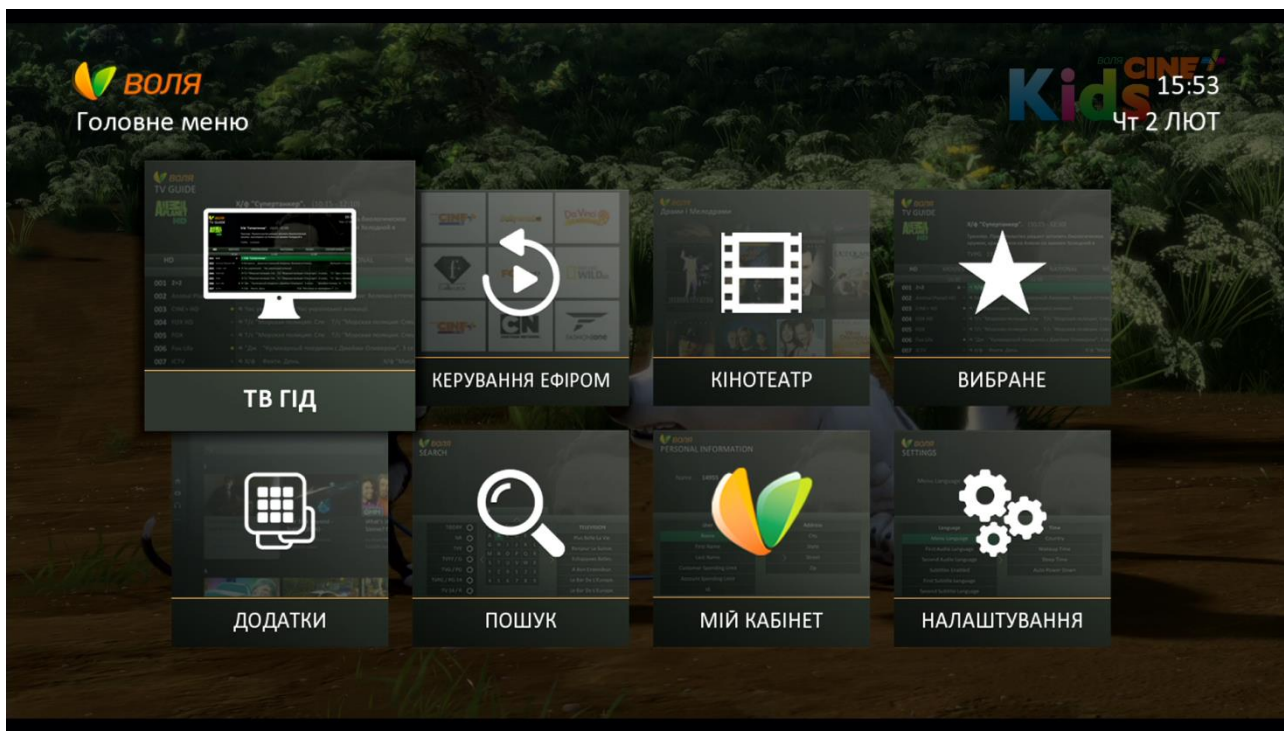

2. За замовчуванням, відображається перелік усіх наявних каналів.

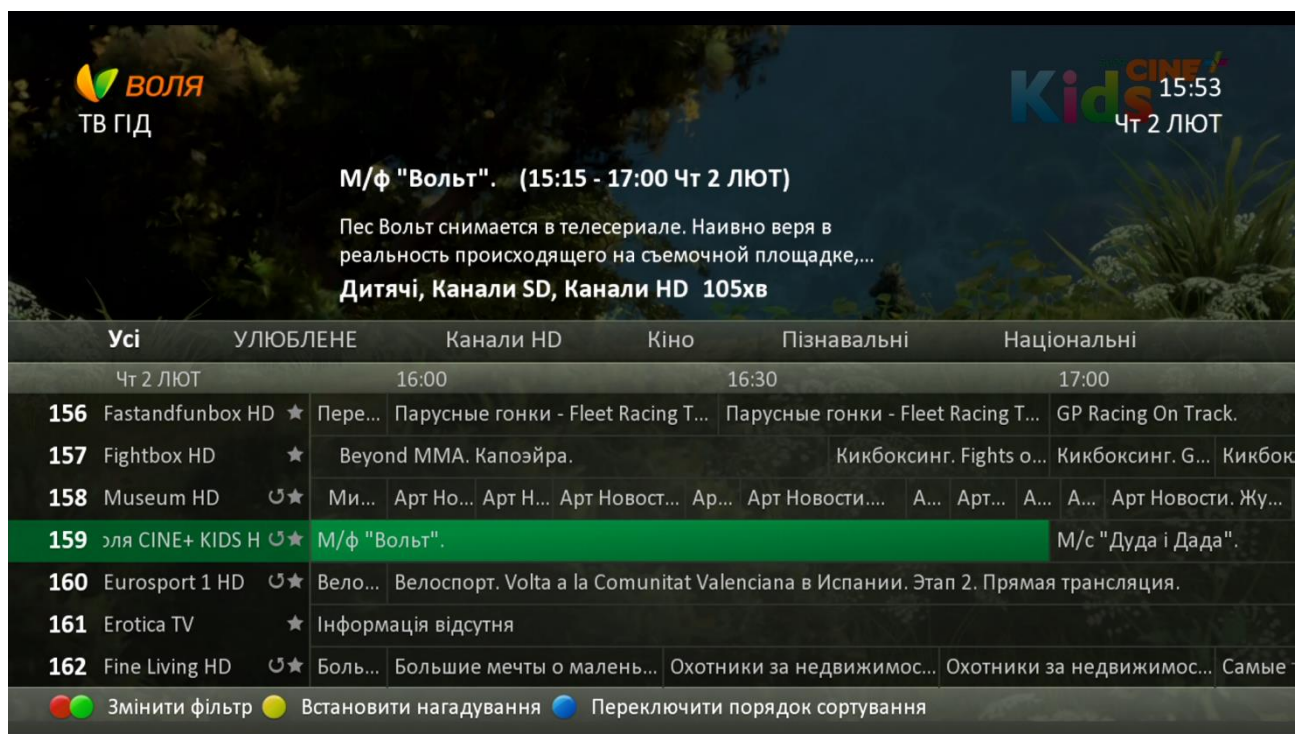

VOYA
ТВ ГІД

Kids CINE+ KIDS HD 15:53
Чт 2 ЛЮТ

М/ф "Вольт". (15:15 - 17:00 Чт 2 ЛЮТ)
Пес Вольт снимається в телесериалі. Наивно веряє в реальність происходящего на съемочной площадке,...

Дитячі, Канали SD, Канали HD 105хв

Усі	УЛЮБЛЕНЕ	Канали HD	Кіно	Пізнавальні	Національні
Чт 2 ЛЮТ	16:00	16:30	17:00		
156 Fastandfunbox HD ★	Пере...	Парусные гонки - Fleet Racing T...	Парусные гонки - Fleet Racing T...	GP Racing On Track.	
157 Fightbox HD ★	Beyond MMA. Капоэйра.		Кикбоксинг. Fights о...	Кикбоксинг. G...	Кикбок
158 Museum HD ☆★	Ми...	Арт Но...	Арт Н...	Арт Новост...	Ар... Арт Новост...
159 ля CINE+ KIDS HD ☆★	М/ф "Вольт".			М/с "Дуда і Дада".	
160 Eurosport 1 HD ☆★	Вело... Велоспорт. Volta a la Comunitat Valenciana в Іспанії. Етап 2. Прямая трансляция.				
161 Erotica TV ★	Інформація відсутня				
162 Fine Living HD ☆★	Боль...	Большие мечты о малень...	Охотники за недвижимос...	Охотники за недвижимос...	Самые

Змінити фільтр Встановити нагадування Переключити порядок сортування

Канали, що обрані до того чи іншого переліку обраних, виділені у загальному переліку за допомогою спеціального знаку – жовта зірка ★

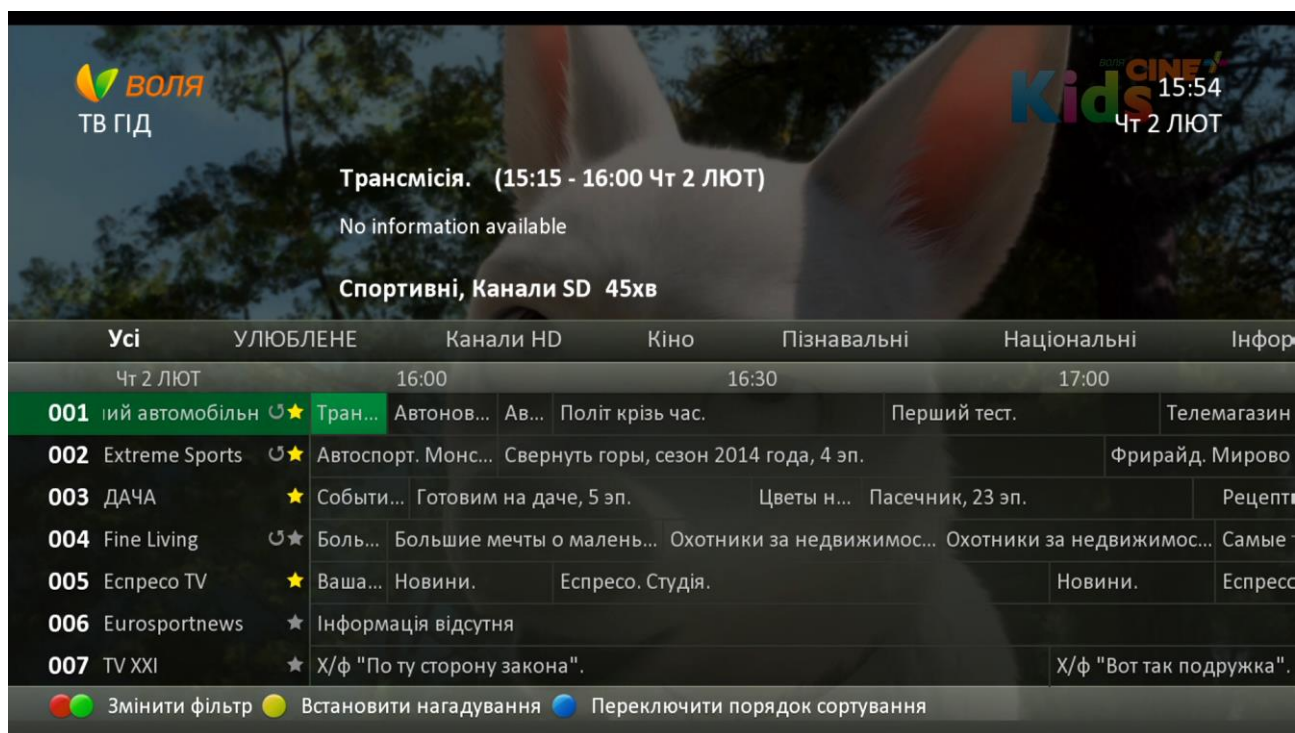

VOYA
ТВ ГІД

Kids CINE+ KIDS HD 15:54
Чт 2 ЛЮТ

Трансмісія. (15:15 - 16:00 Чт 2 ЛЮТ)
No information available

Спортивні, Канали SD 45хв

Усі	УЛЮБЛЕНЕ	Канали HD	Кіно	Пізнавальні	Національні	Інфор
Чт 2 ЛЮТ	16:00	16:30	17:00			
001 ий автомобільн ☆★	Тран...	Автонов...	Ав...	Політ крізь час.	Перший тест.	Телемагазин
002 Extreme Sports ☆★	Автоспорт. Монс...		Свернуть горы, сезон 2014 года, 4 эп.		Фрирайд. Мирово	
003 ДАЧА ★	Событи...	Готовим на даче, 5 эп.		Цветы н...	Пасечник, 23 эп.	Рецепт
004 Fine Living ☆★	Боль...	Большие мечты о малень...	Охотники за недвижимос...	Охотники за недвижимос...	Самые	
005 Espresso TV ★	Ваша...	Новини.	Еспресо. Студія.		Новини.	Еспресс
006 Eurosportnews ★	Інформація відсутня					
007 TV XXI ★	Х/ф "По ту сторону закона".			Х/ф "Вот так подружка".		

Змінити фільтр Встановити нагадування Переключити порядок сортування

- Для вибору одного із персональних фаворитних списків користувача серед наявного переліку списків обраних каналів («Усі», «Канали HD», «Кіно» тощо), необхідно скористатись червоною чи зеленою функціональною кнопкою пульта дистанційного керування

Зелена кнопка – зміна фільтру та перехід між списками вправо;

Червона кнопка – зміна фільтру та перехід між списками вліво.

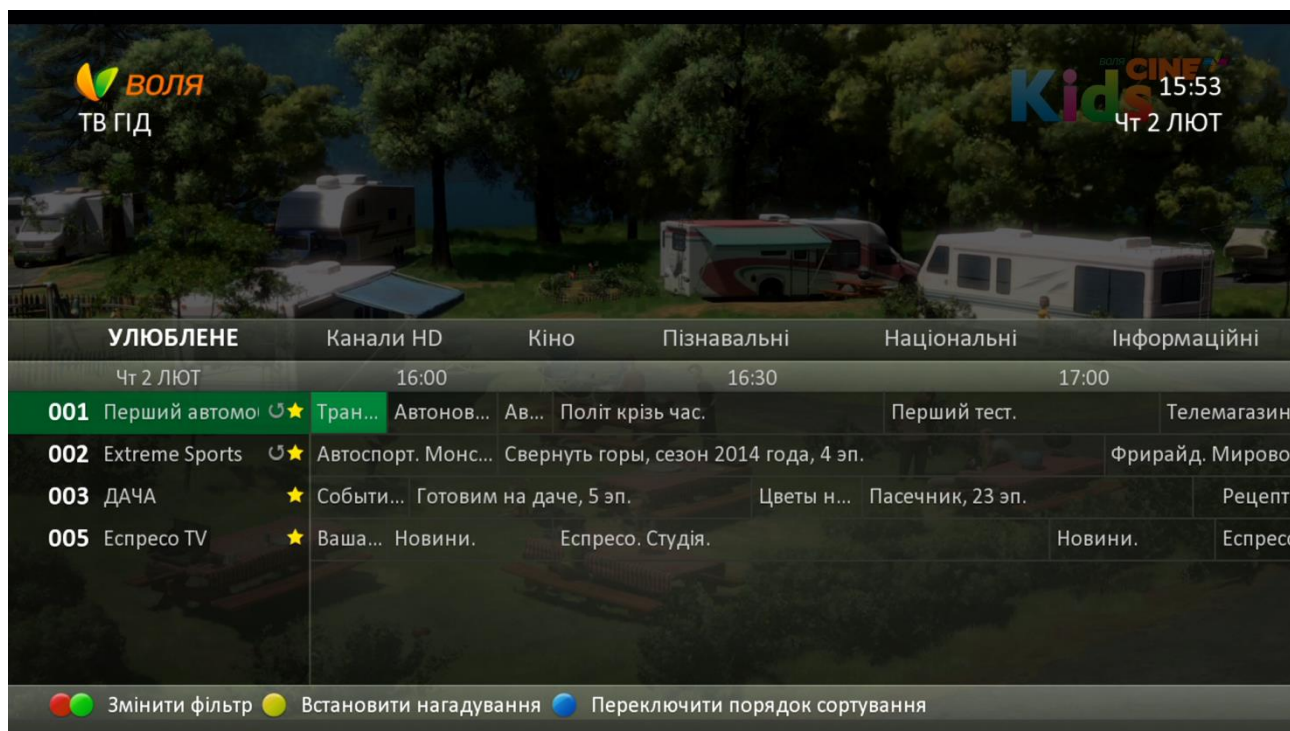

- Для можливості переключення каналів тільки серед обраних (без використання меню ТВ Гід, за допомогою кнопок переключення каналів ПДУ) необхідно змінити інформаційний банер меню зі «скороченого», що встановлюється за замовчуванням, на «розширений». Для цього потрібно виконати наступні дії:

- В головному меню тюнера обрати пункт «**Налаштування**»

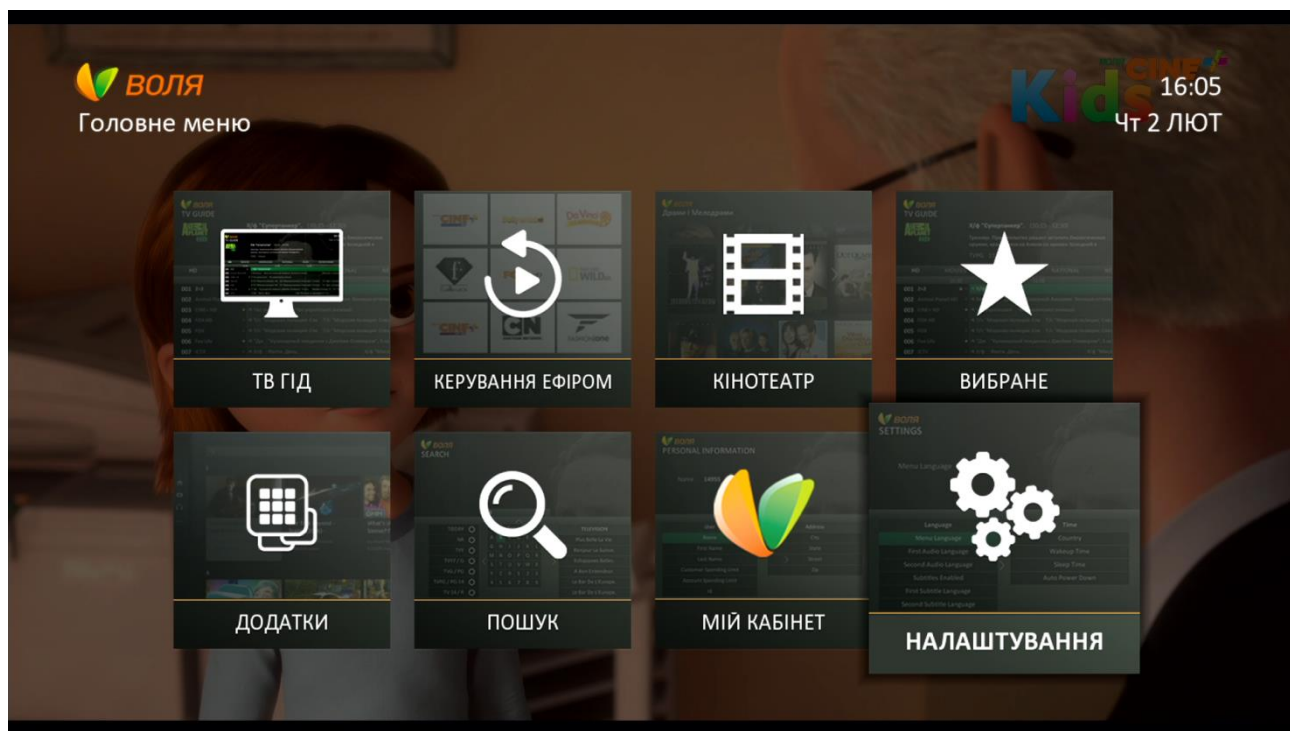

б. Обрати пункт меню «Налаштування екрана»

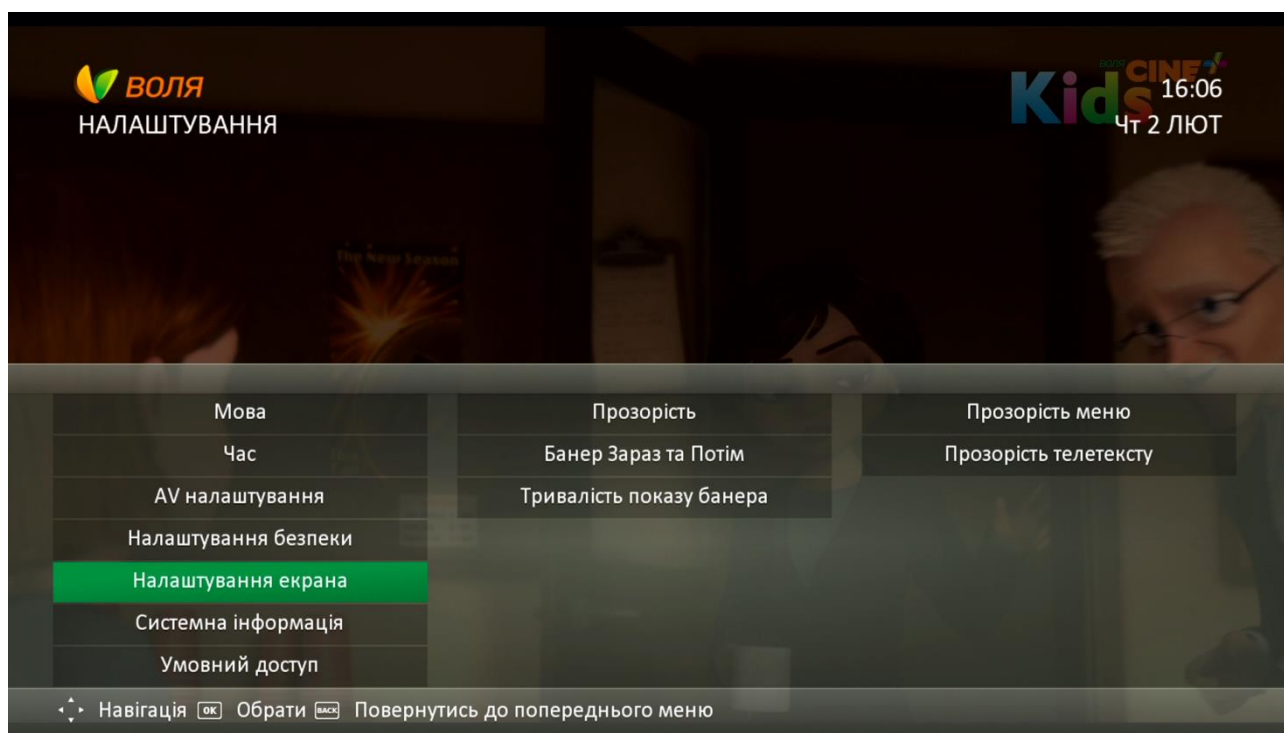

с. Обираємо підпункт «Банер Зараз та Потім». У верхній частині вікна меню відображено поточне налаштування – «Спрощений»

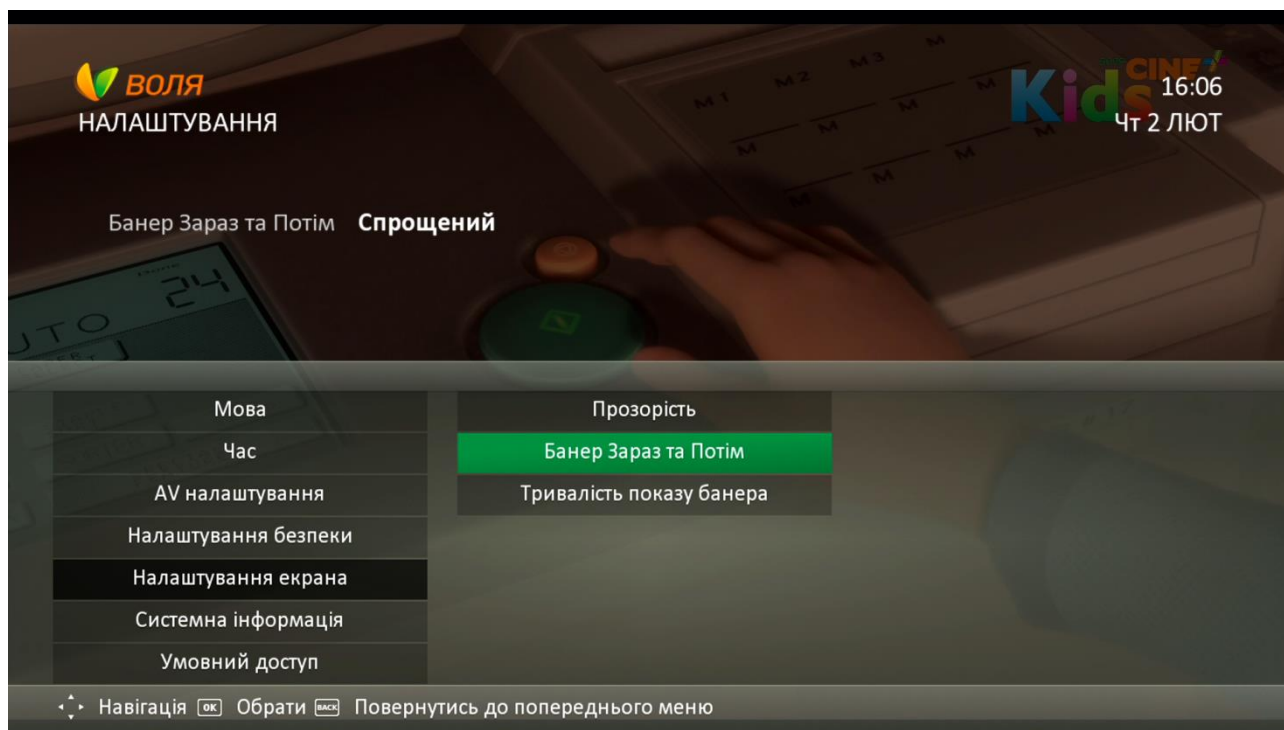

d. При натисканні «ОК» на даному підпункті, з'являються два варіанти на вибір користувача: «Спрощений» та «Розширений»

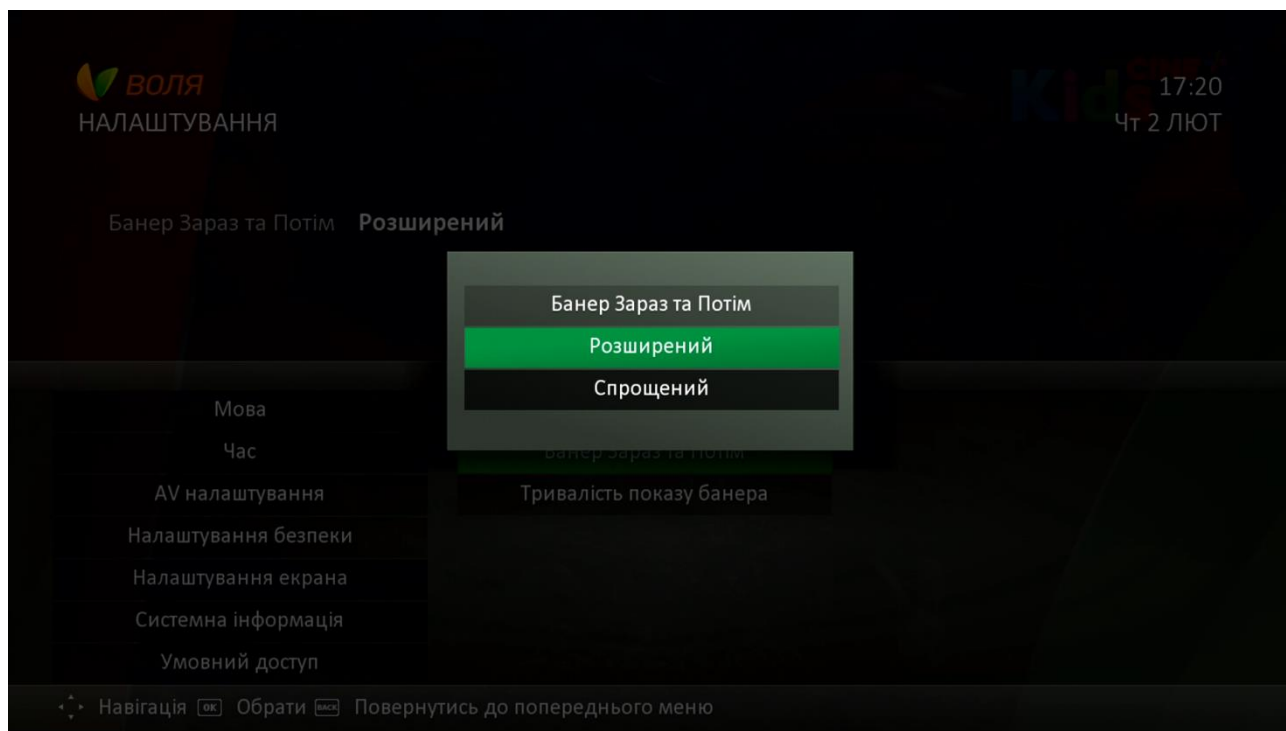

e. Після натискання кнопки «ОК» ПДУ, на екрані з'явиться розширене інформаційне вікно з поточними та майбутніми передачами, що, певною мірою, відображає скорочений варіант ТВ Гіду.

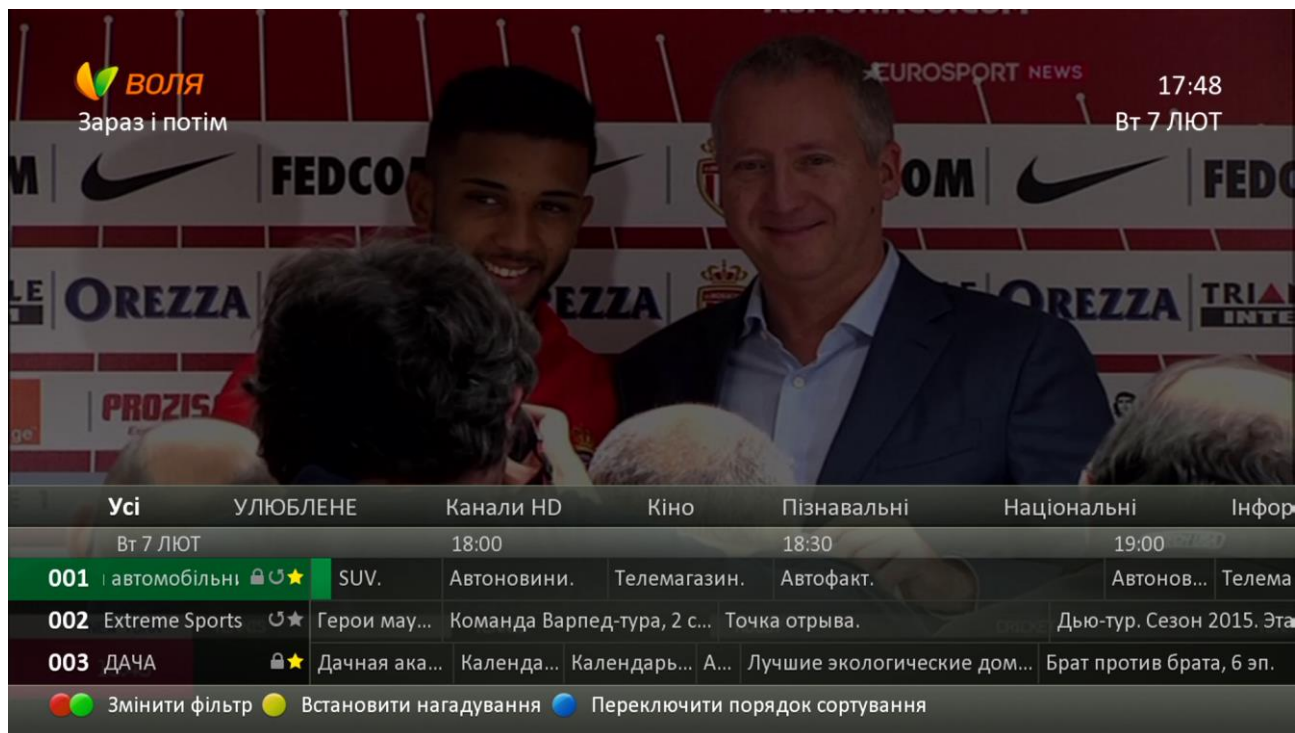

- f. Скориставшись функціональними кнопками ПДУ (червона або зелена), необхідно обрати один із фаворитних списків (в нашому випадку, він один – «Улюблене»)



- g. В такому режимі інформаційного вікна можливо переключати канали тільки серед обраних раніше, використовуючи стандартні клавіші переключення каналів <P>.

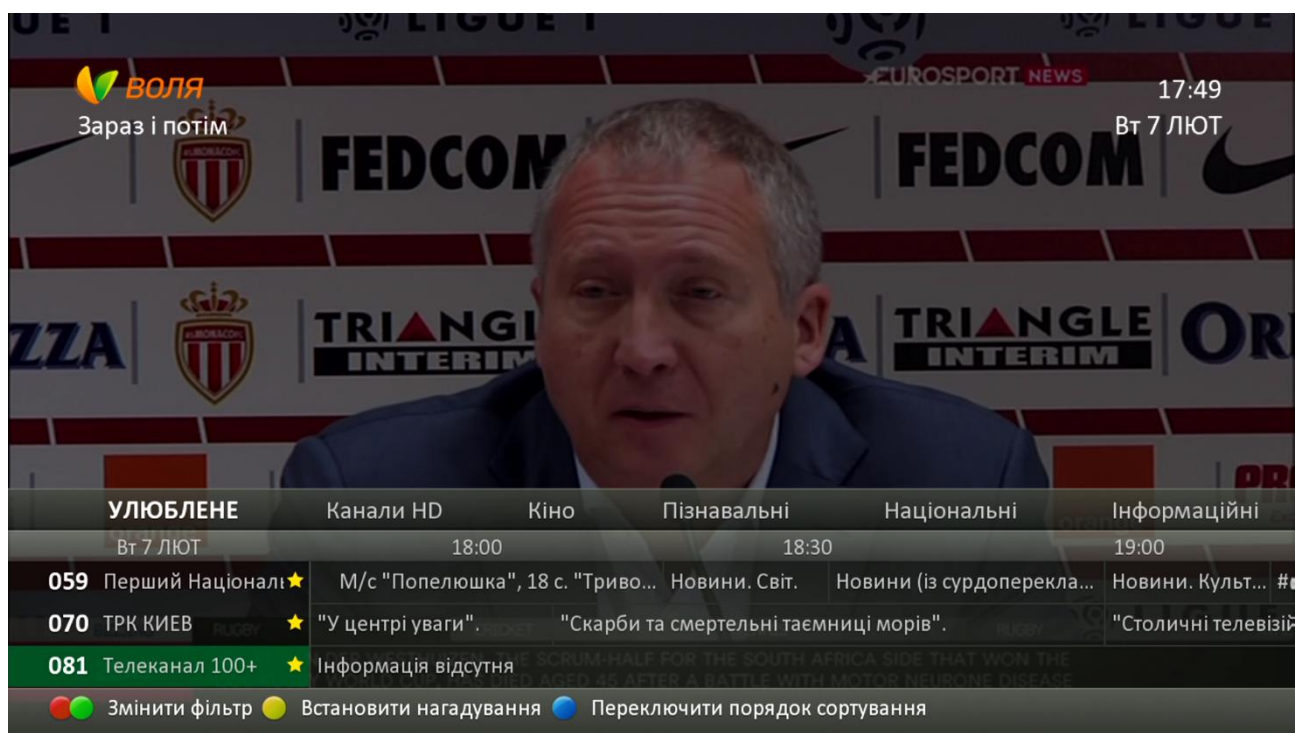

Увага! Прибрати розширене інформаційне меню з екрану (або після переключення каналів або після примусового виклику на екран через кнопку "I" можна тільки за допомогою натискання кнопок Exit чи Back ПДУ. В даній версії програмного забезпечення (v.000.001.01004) розширене інформаційне вікно НЕ зникає автоматично.

h. При виборі спрощеного режиму інформаційного вікна, на екрані з'явиться стандартне меню з короткою інформацією щодо поточної та наступної передачі.

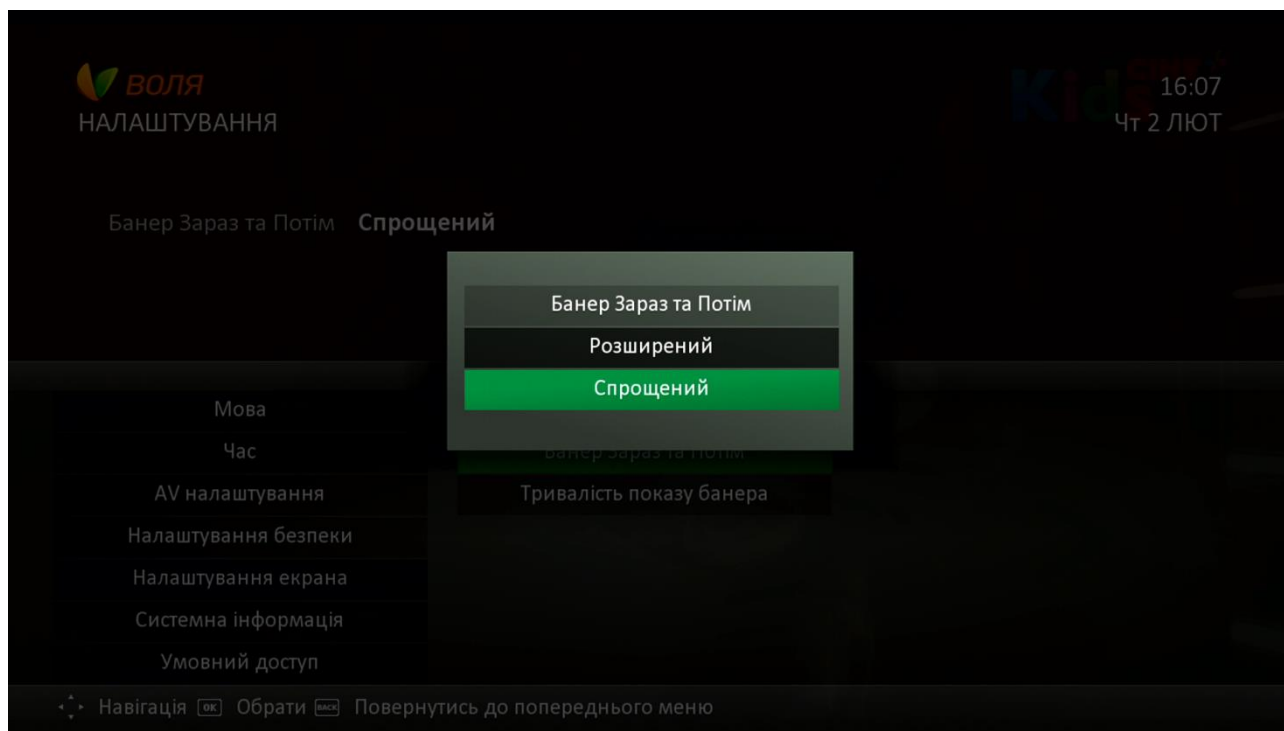

Спрощене інформаційне вікно меню автоматично зникає з екрану ТВ через 5 секунд після появи.

9.5 Редагування та видалення списків обраних каналів

9.5.1 Редагування списку каналів.

При виборі певного списку з наявного, він відразу стає активним до редагування переліку каналів. Для додавання чи видалення каналів з наявного переліку, необхідно перейти у відповідний блок меню «Усі канали» та за стандартною процедурою обрати потрібні канали.

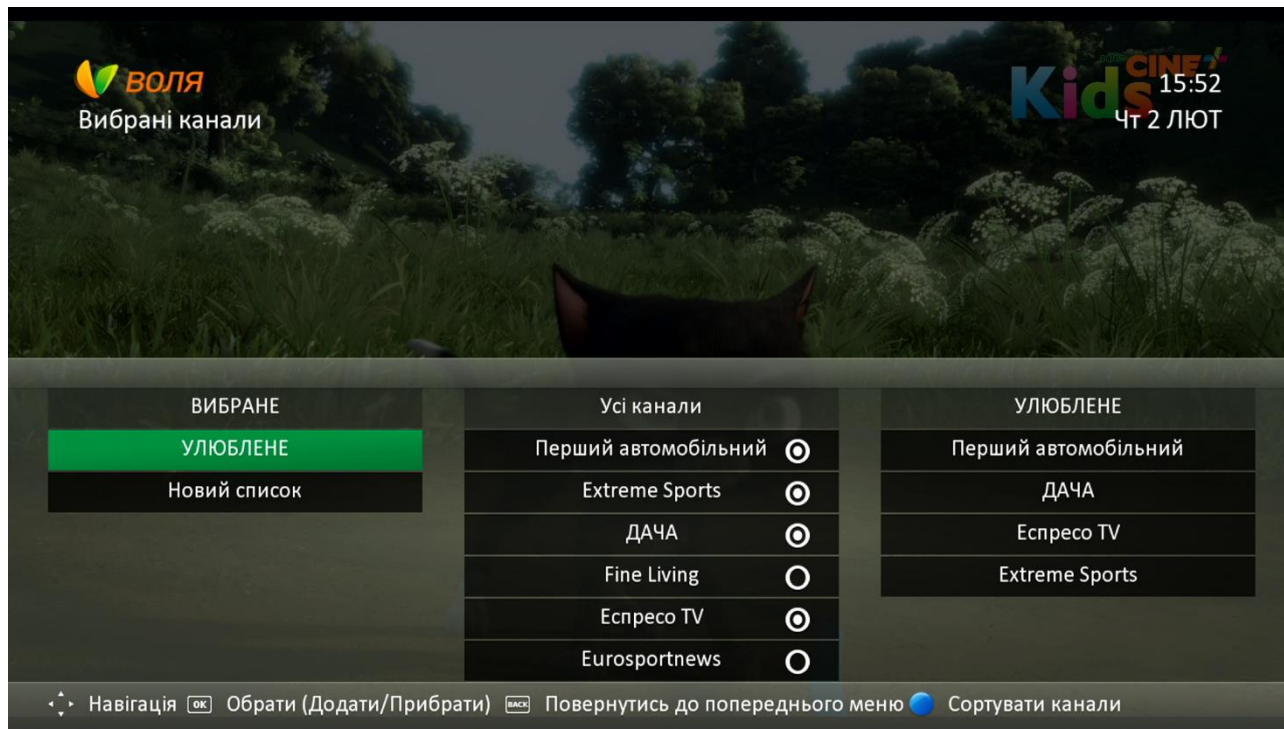

Після натискання кнопки «Exit» або послідовно двічі «Back», зміни в наповненні списку будуть збережені.

9.5.2 Перейменування списку каналів.

Для зміни назви наявного списку необхідно натиснути «ОК» на обраному списку. Після закінчення редагування назви необхідно обрати пункт «Перейменувати» та натиснути кнопку «ОК»

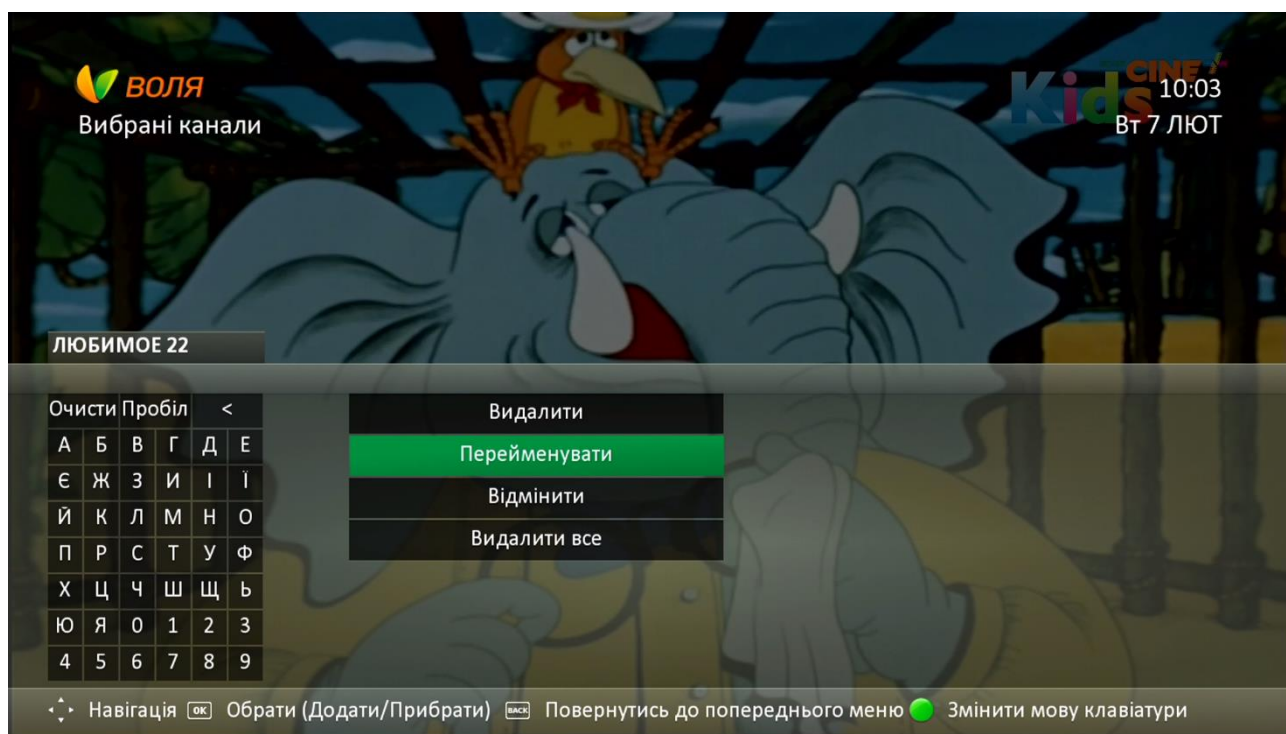

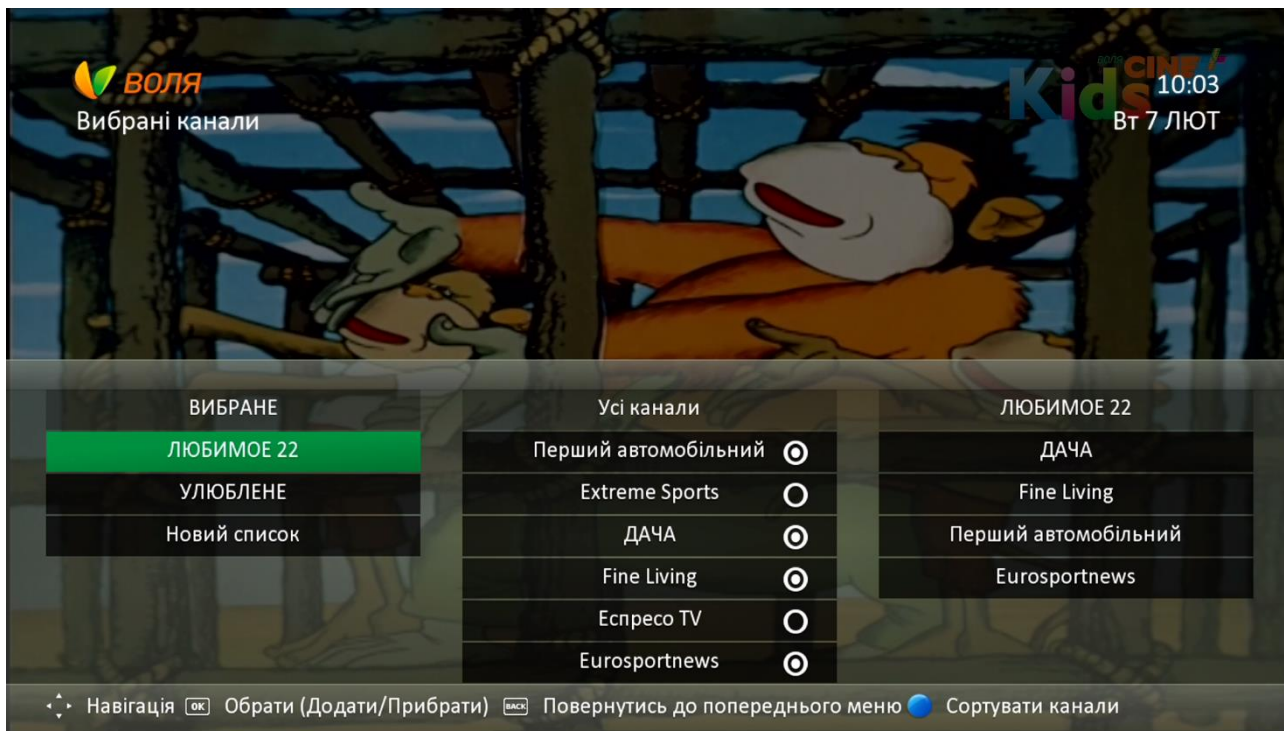

У випадку, якщо обрати пункт «Перейменувати» не змінивши назву, система видасть інформаційне повідомлення про неможливість зміни назви – «Помилка. Обране вами ім'я вже існує»

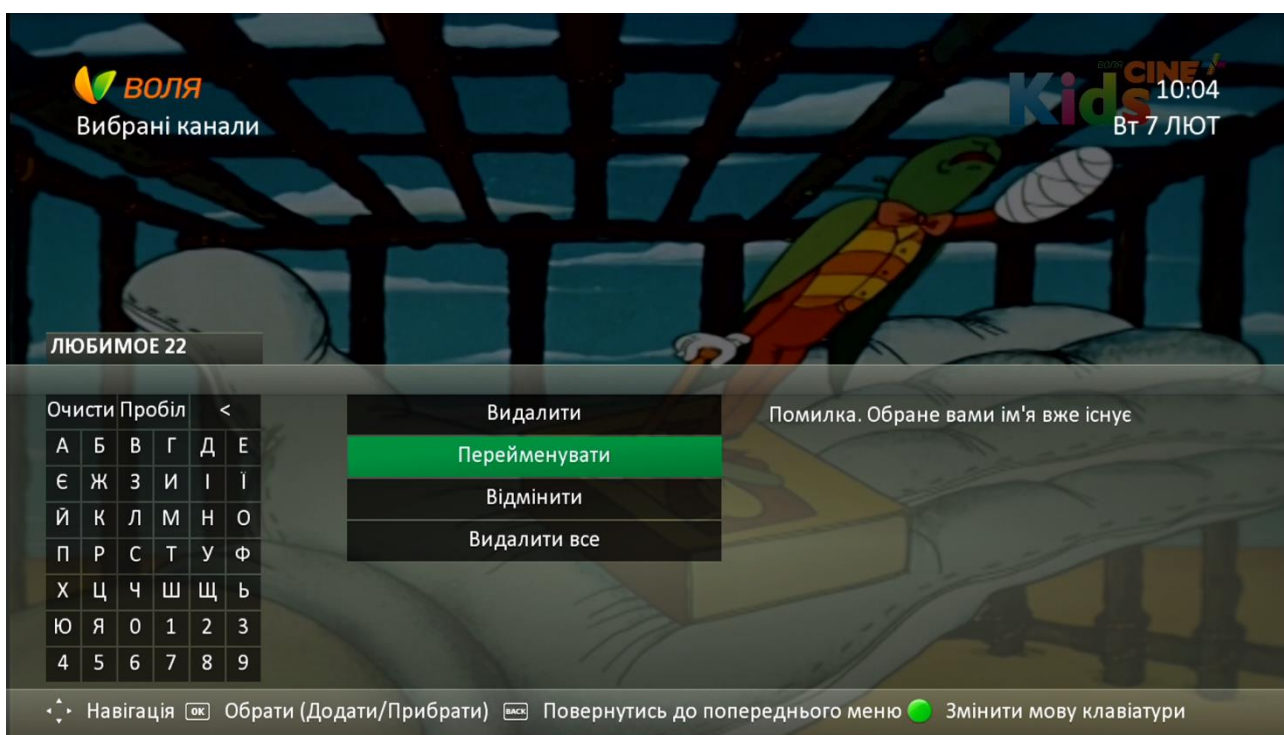

9.5.3 Видалення списку каналів.

9.5.3.1 Видалення одного конкретного списку

Для того щоб видалити один із наявних списків (наприклад «ЛЮБИМОЕ»), необхідно обрати даний список у переліку наявних, натиснувши «ОК», та обрати відповідний пункт «Видалити» в меню що з'явилося.

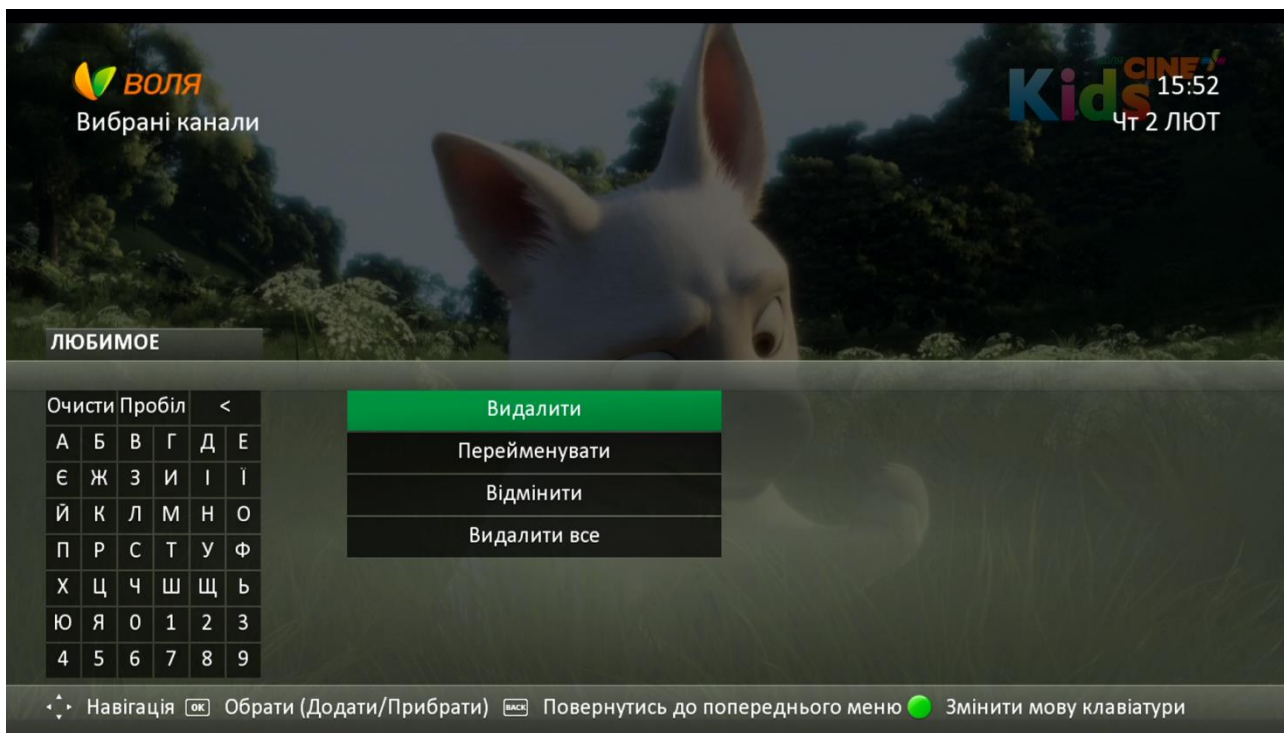

При натисканні пункту «Видалити», на екрані з'явиться інформаційне повідомлення із запитанням «Ви впевнені, що хочете видалити цей список?»

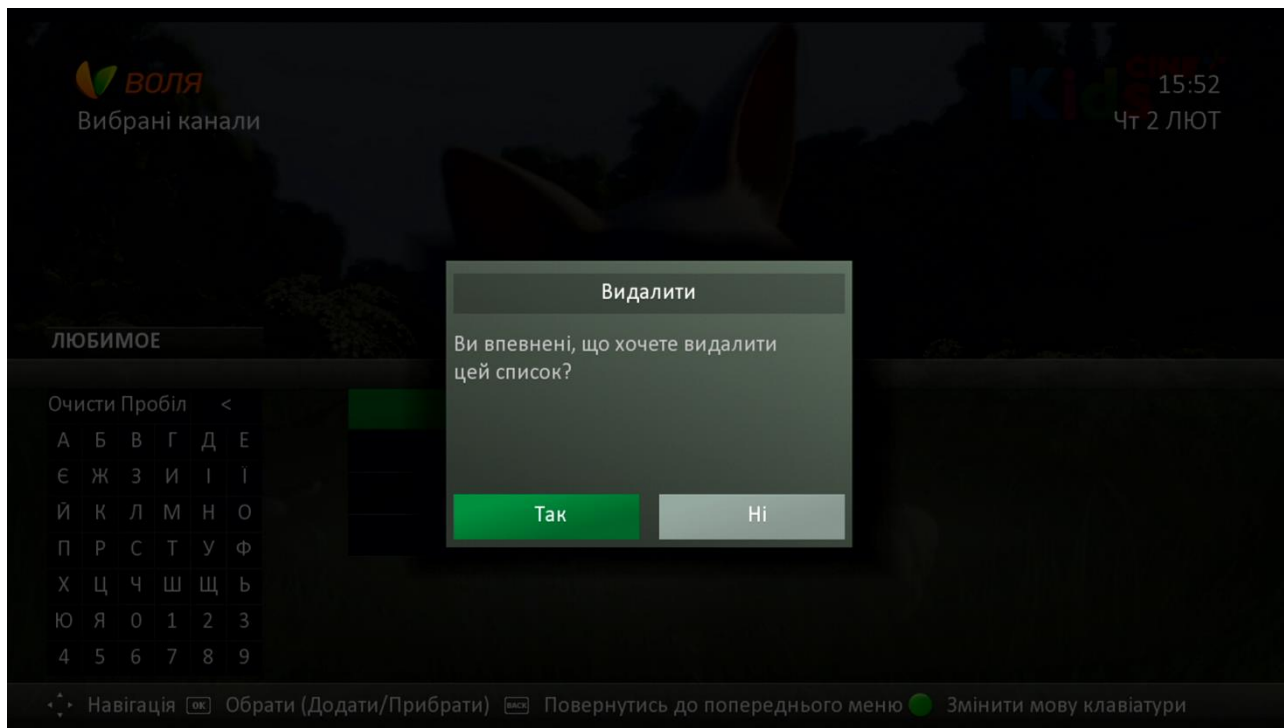

Після натискання «Так», список буде видалено із переліку обраних.



9.5.3.2 Видалення всіх списків

Для видалення всіх персональних фаворитних списків користувача потрібно:

1. Натиснути «ОК» на будь-якому з персональних фаворитних списків користувача



2. В меню, що з'явилося, обрати пункт «Видалити все»

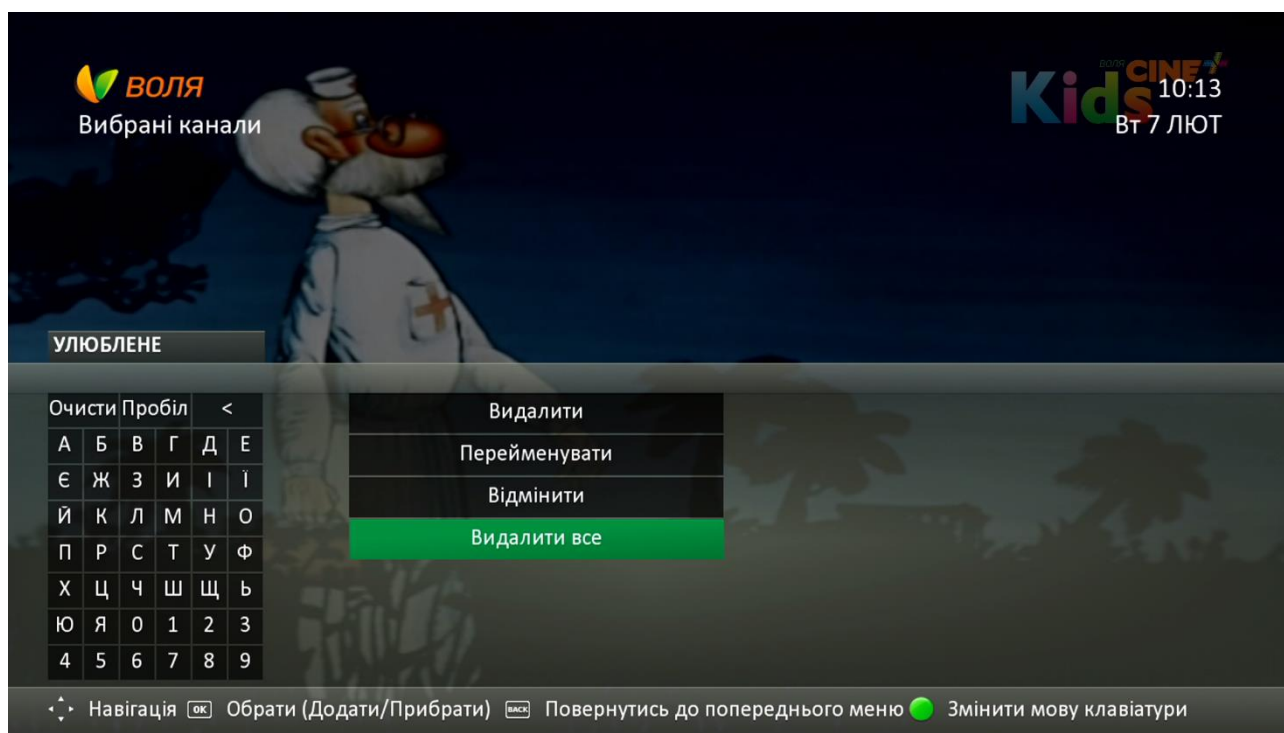

- З'явиться інформаційне повідомлення з необхідністю підтвердження видалення всіх фаворитних списків.

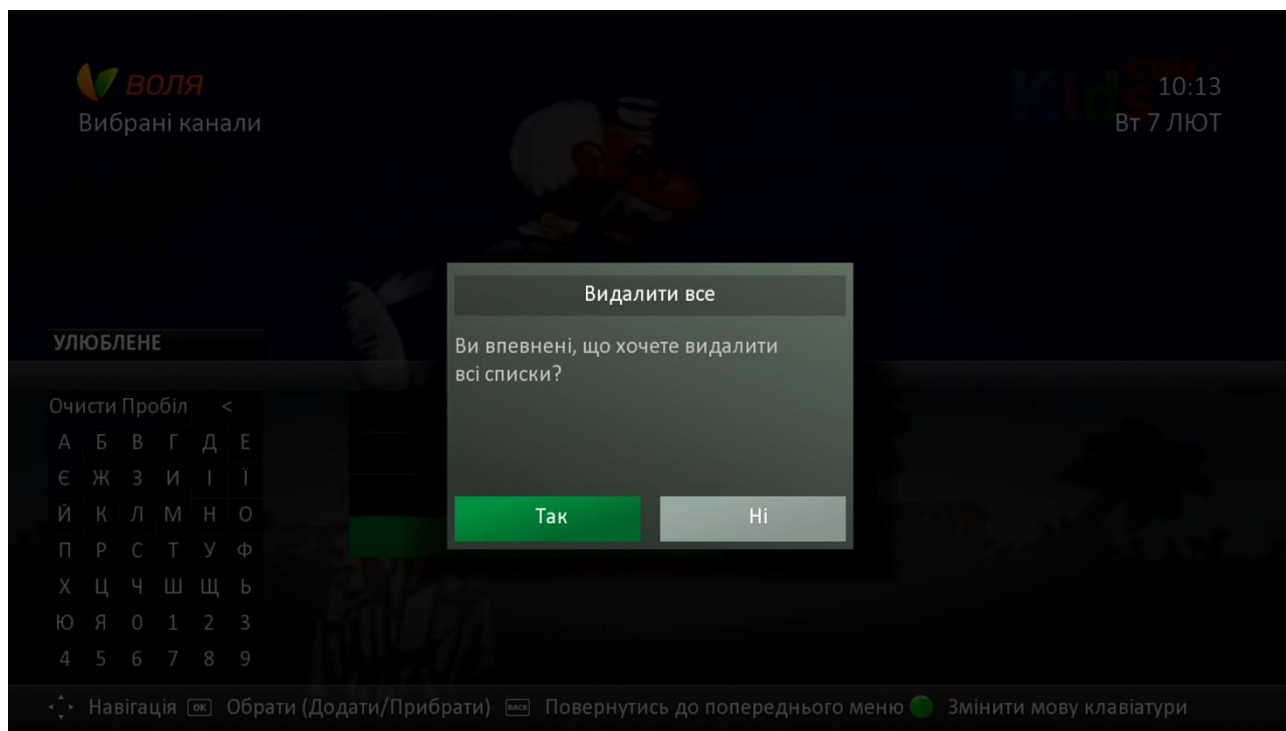

- Після натискання «Так» перелік фаворитних списків буде очищено.

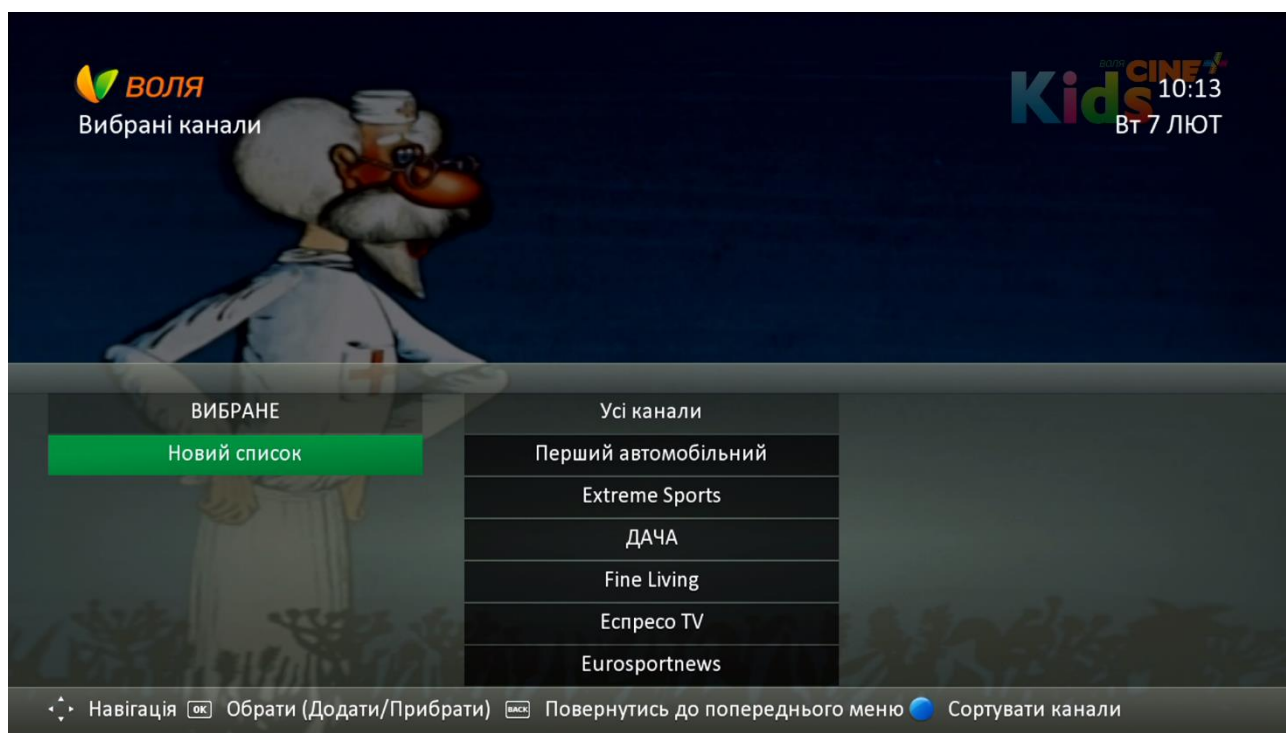

Увага! При виборі пункту «Видалити все» будуть видалені всі персональні списки користувача (без можливості відновлення).

9.6 Користування інтерактивними додатками

9.6.1 YouTube

- 1) Для запуску інтерактивного додатку «**YouTube**» необхідно натиснути кнопку «**Menu**» пункту дистанційного керування та обрати пункт Меню «**Додатки**», натиснувши кнопку «**Ок**».

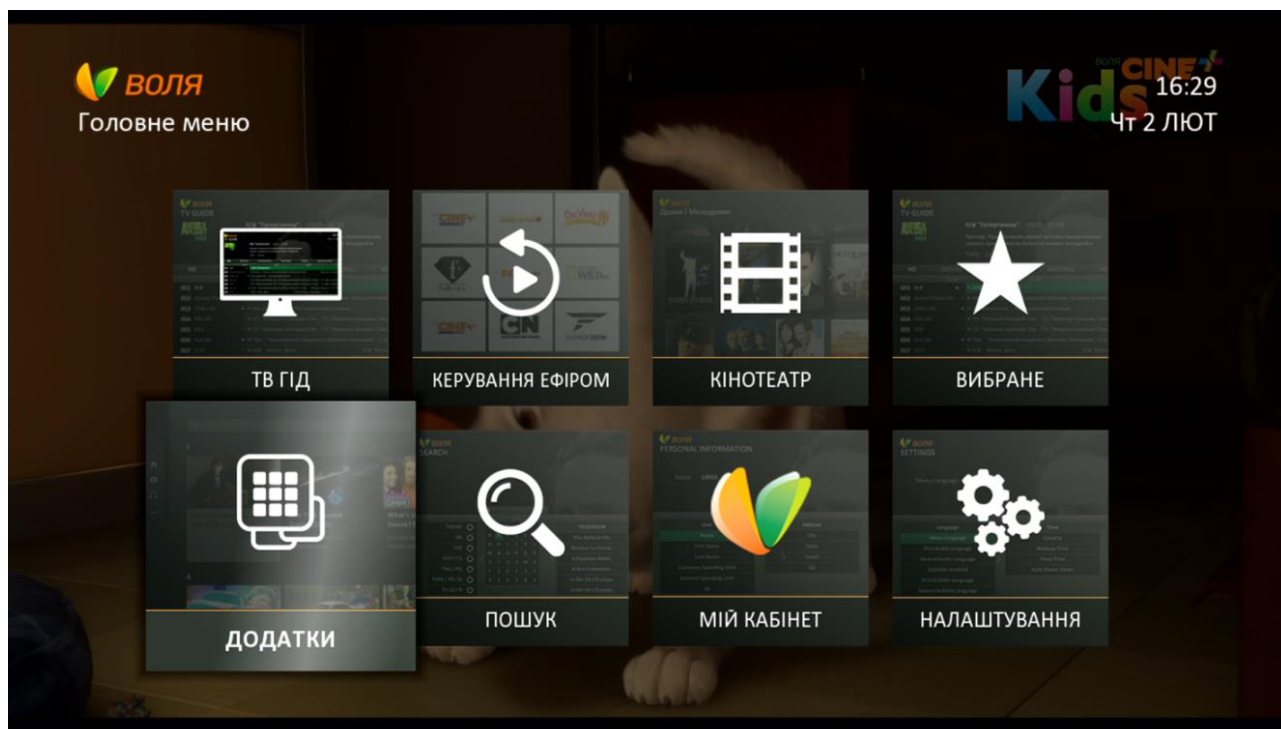

- 2) Обрати піктограму «**YouTube**», для підтвердження натиснути «**Ок**».



3) Після недовготривалого завантаження з'явиться головне меню додатку

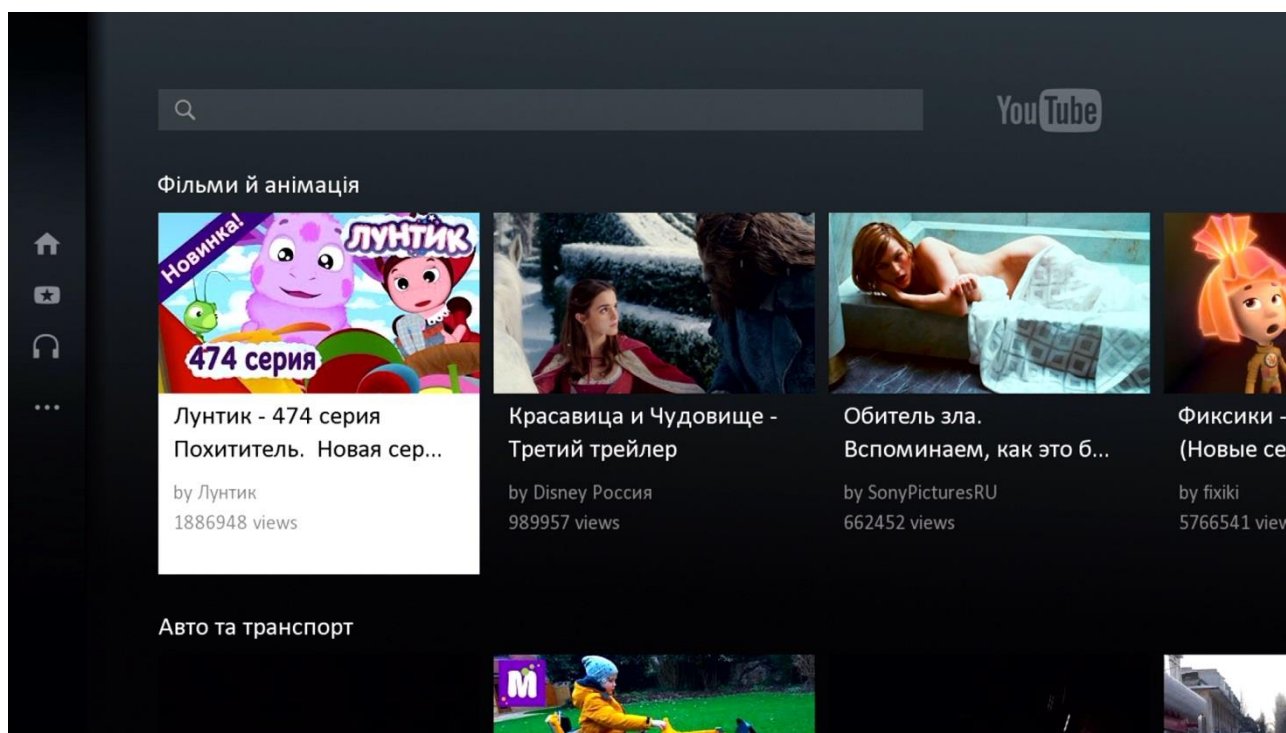

4) Обрати відеоролик можна:

4.1 За жанрами запропонованими додатком, наприклад: «Домашні улюбленці та дикі тварини», «Спорт», «Авто та транспорт», «Музика», «Розваги» тощо.

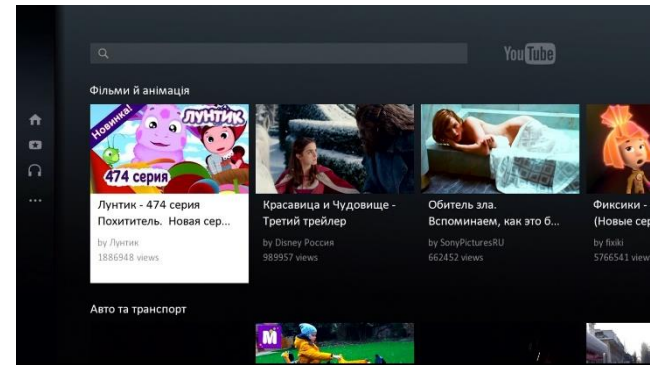
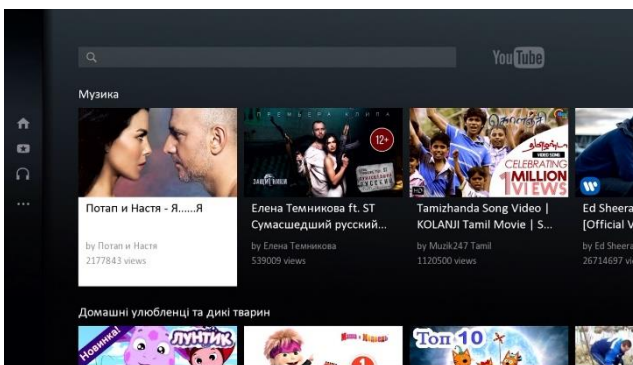
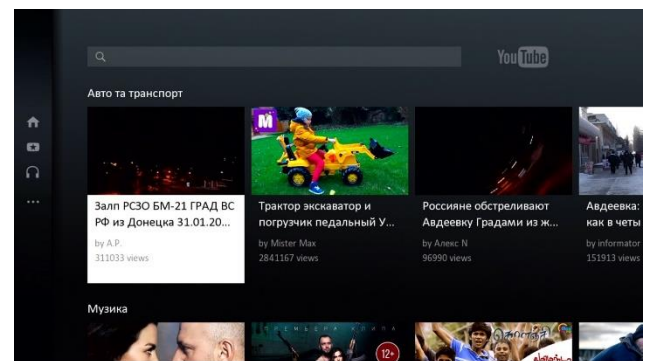
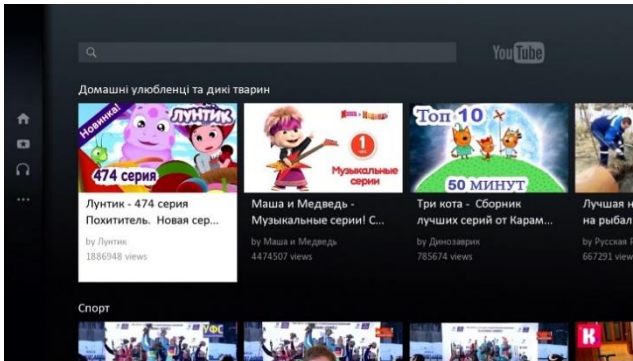

4.2 В результаті пошуку за назвою чи ключовими словами

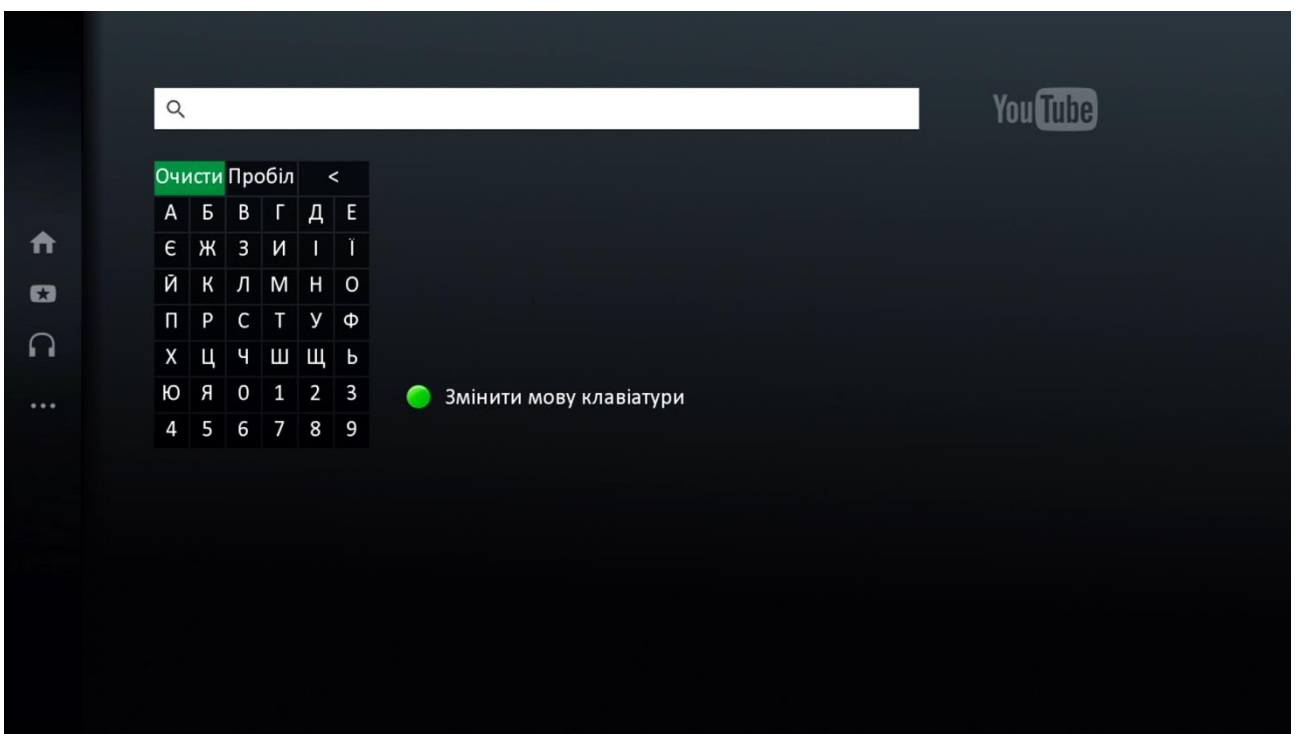

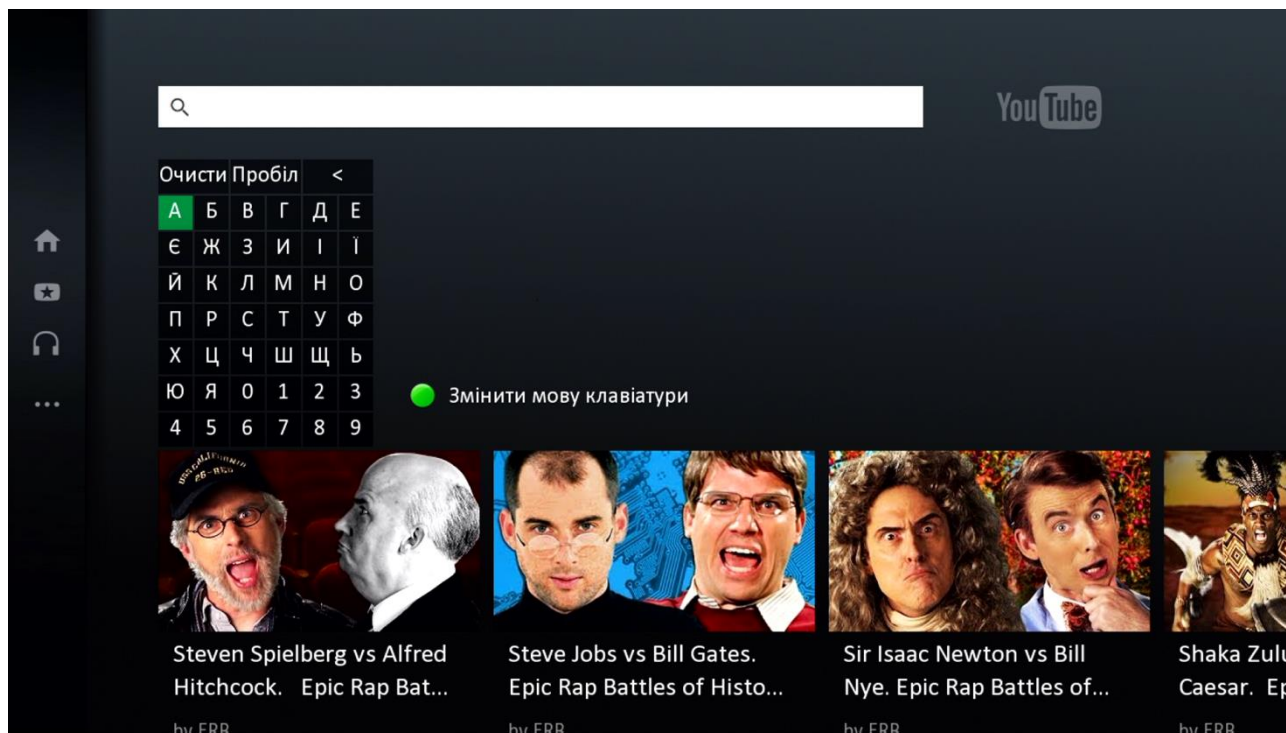

Для пошуку потрібного файлу необхідно за допомогою віртуальної клавіатури ввести у відповідному полі пошуку ключовий текст

Увага! Пошук та відображення результатів виконується автоматично після введення 1-го символу.

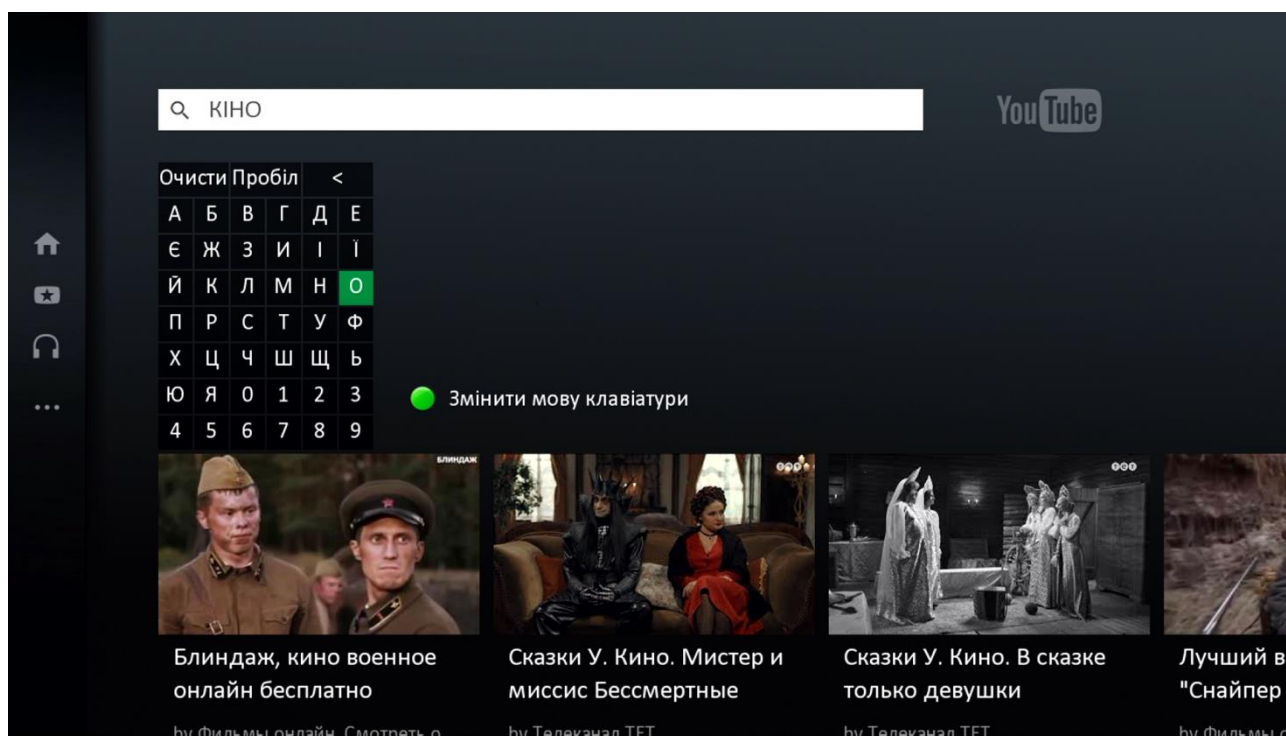

Для зручності пошуку, за допомогою **зеленої** кнопки пульту дистанційного керування можливо змінити мову клавіатури



- 5) Обрати потрібний ролик з переліку знайдених можна за допомогою кнопок навігації пульта дистанційного керування  Відтворити натиснувши кнопку «ОК»

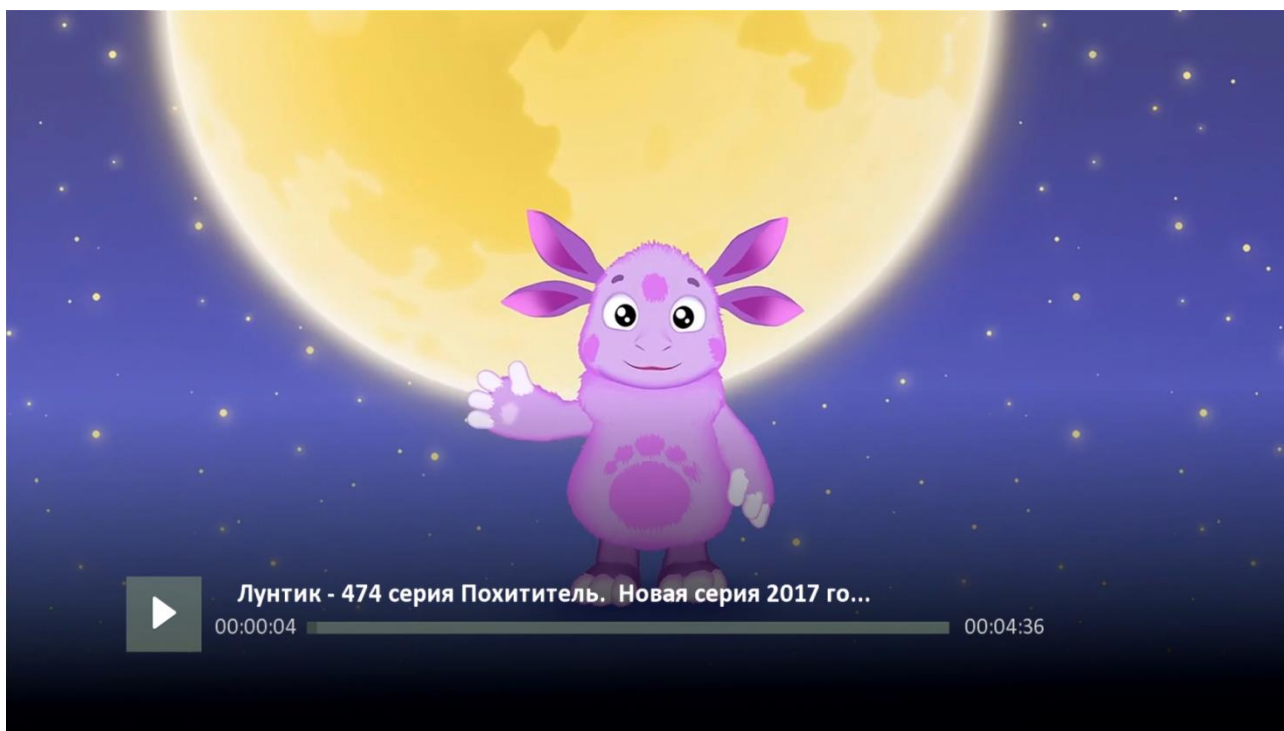

Керувати переглядом (відтворювати, ставити на паузу, перемотувати вперед та назад) можливо за допомогою відповідних кнопок пульта 



Увага! У зв'язку із захистом авторських прав, права доступу до медіа-контенту на YouTube через цифрові програвачі відрізняються.

У випадку, якщо обрано файл, що підлягає під особливі права захисту авторських прав, на екрані з'явиться наступне інформаційне повідомлення «На жаль, це відео зараз недоступне»

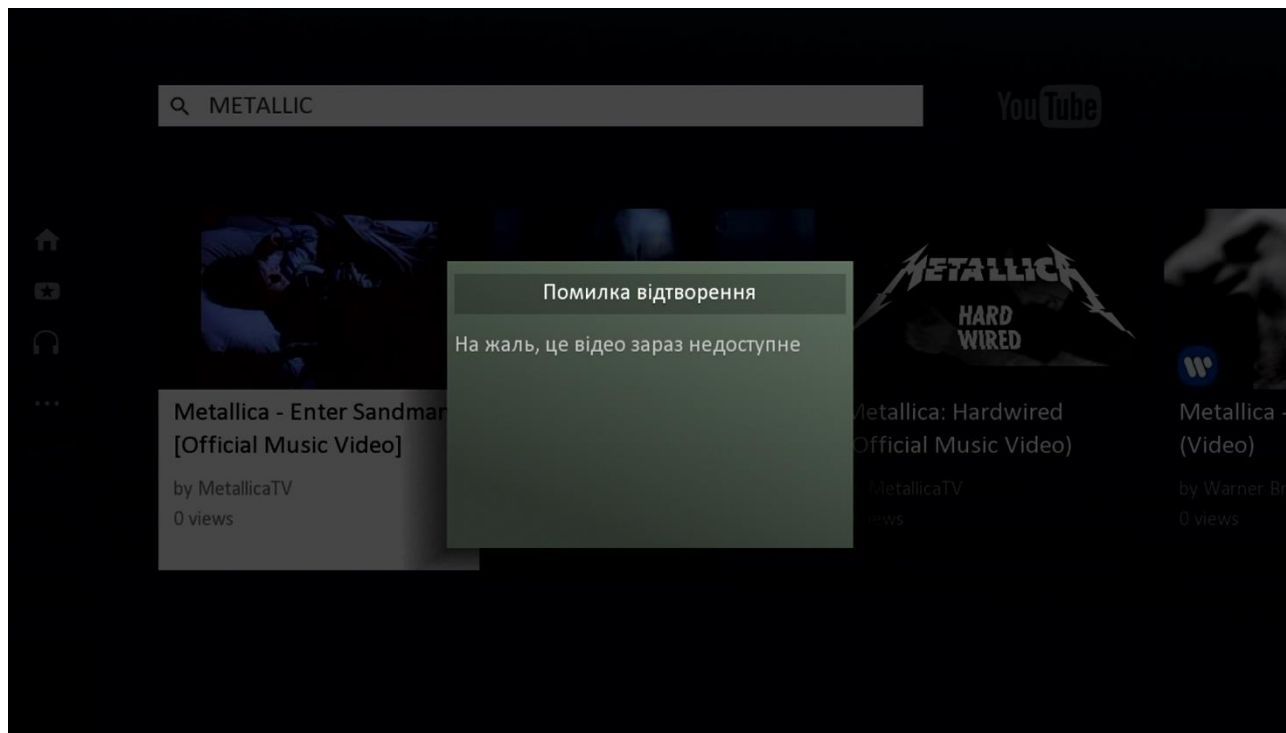

9.6.2 Програвання медіа файлів с USB флешки

Для запуску медіаплеєру необхідно:

- 1) В головному меню ТВ-тюнеру обрати пункт меню «Додатки»

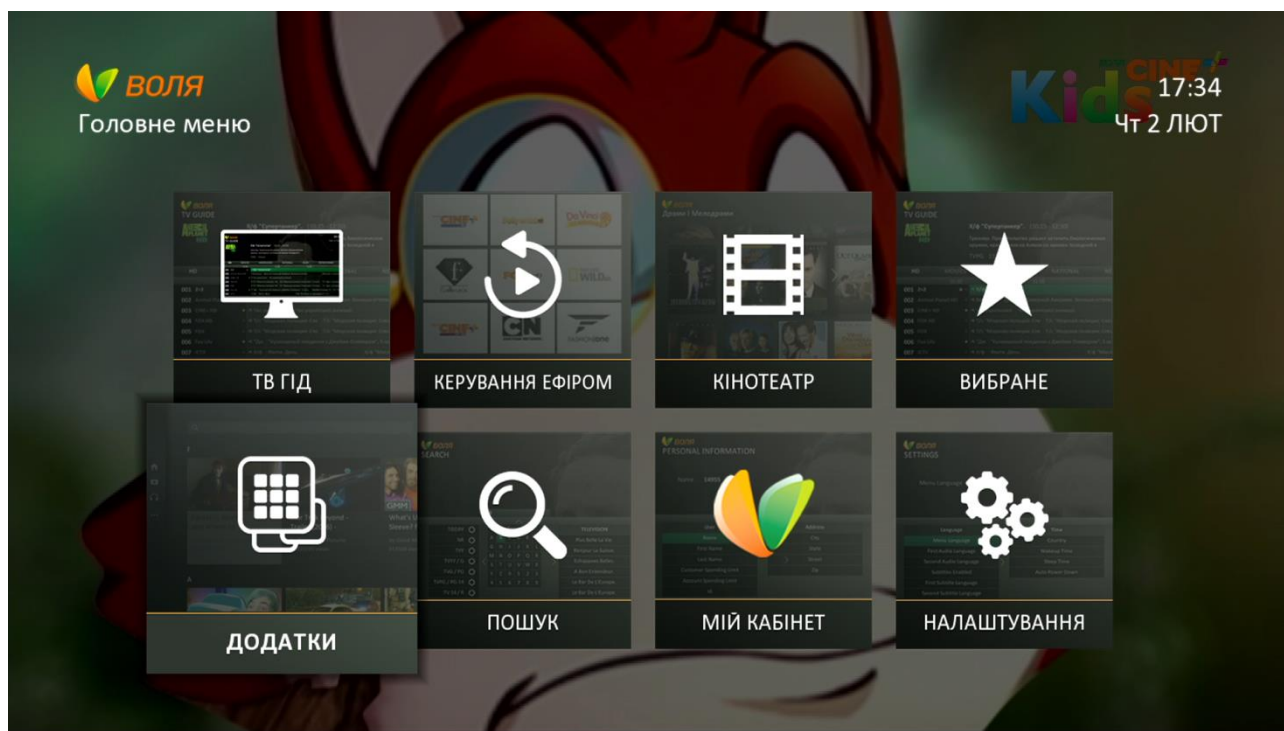

- 2) У випадку, якщо USB-накопичувач не підключено до тюнеру, в поточній версії програмного забезпечення (v1004) піктограма Media Player буде відсутня.



- 3) Після підключення USB-накопичувача до ТВ-тюнера, з'явиться піктограма додатку Media Player

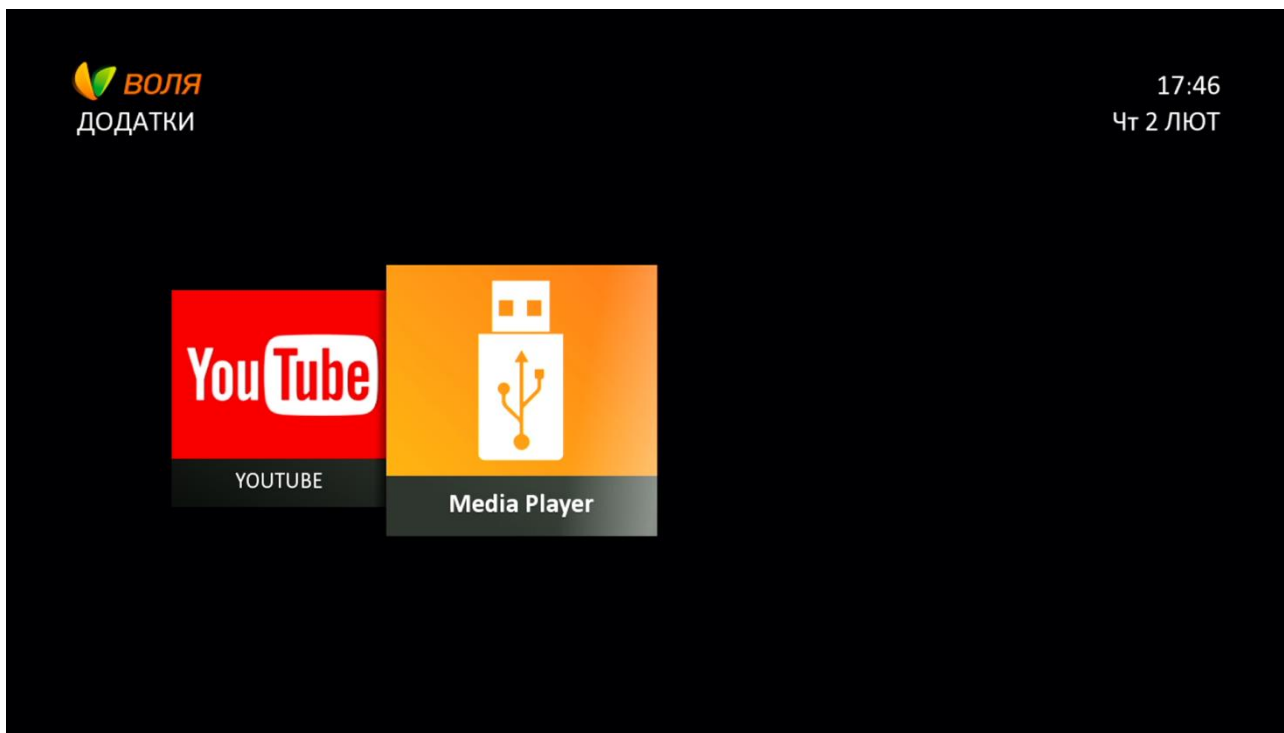

- 4) Після натискання кнопки «ОК» пульту дистанційного керування, на екрані ТВ з'явиться перелік записаних на USB-накопичувач файлів (папок, аудіо, відео, зображень)

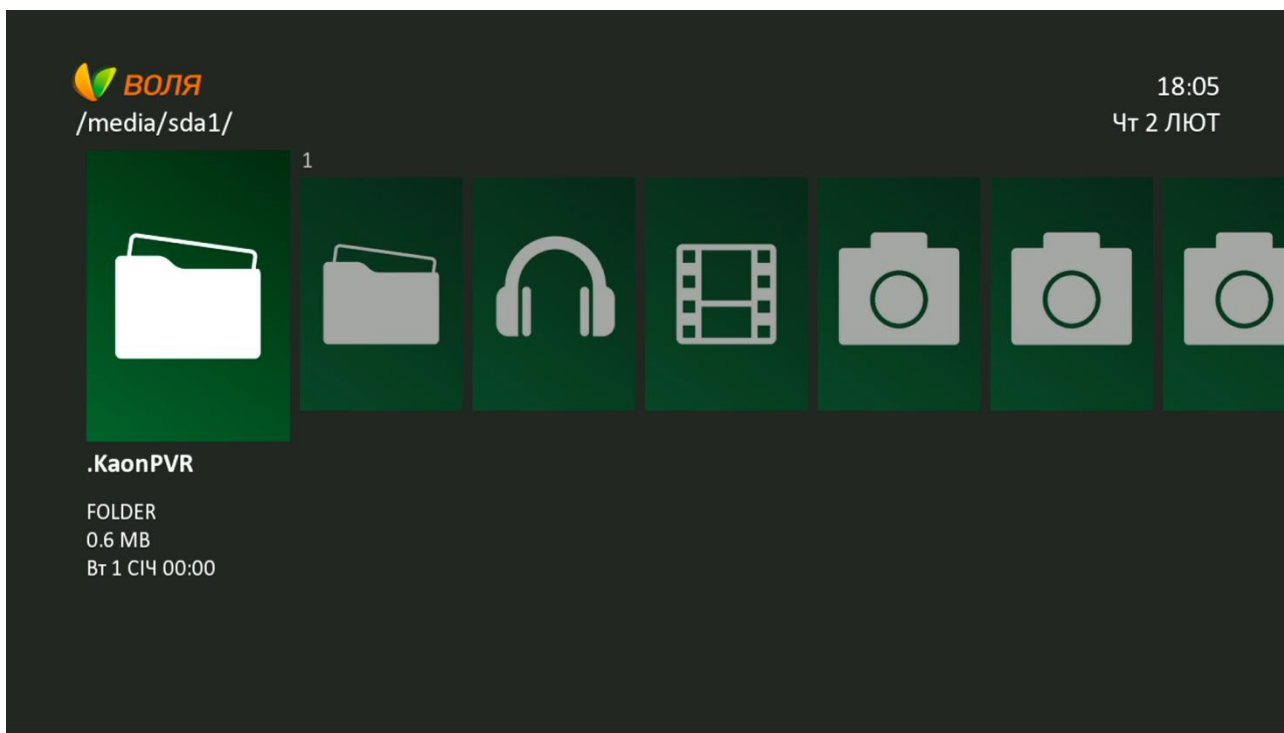



5) Поточна версія програмного забезпечення (v1004) підтримує наступні формати записаних на USB-накопичувач файлів:

AVI	Відео
MOV	Відео
MP4 *	Відео
WMV	Відео
H264 (AV) *	Відео
MPEG-4 (AV) *	Відео
WAV	Аудіо
PNG	Зображення
JPEG	Зображення
* MP4, H264 (AV), MPEG-4 (AV) = MPEG-4	

6) Відтворення аудіо-файлів

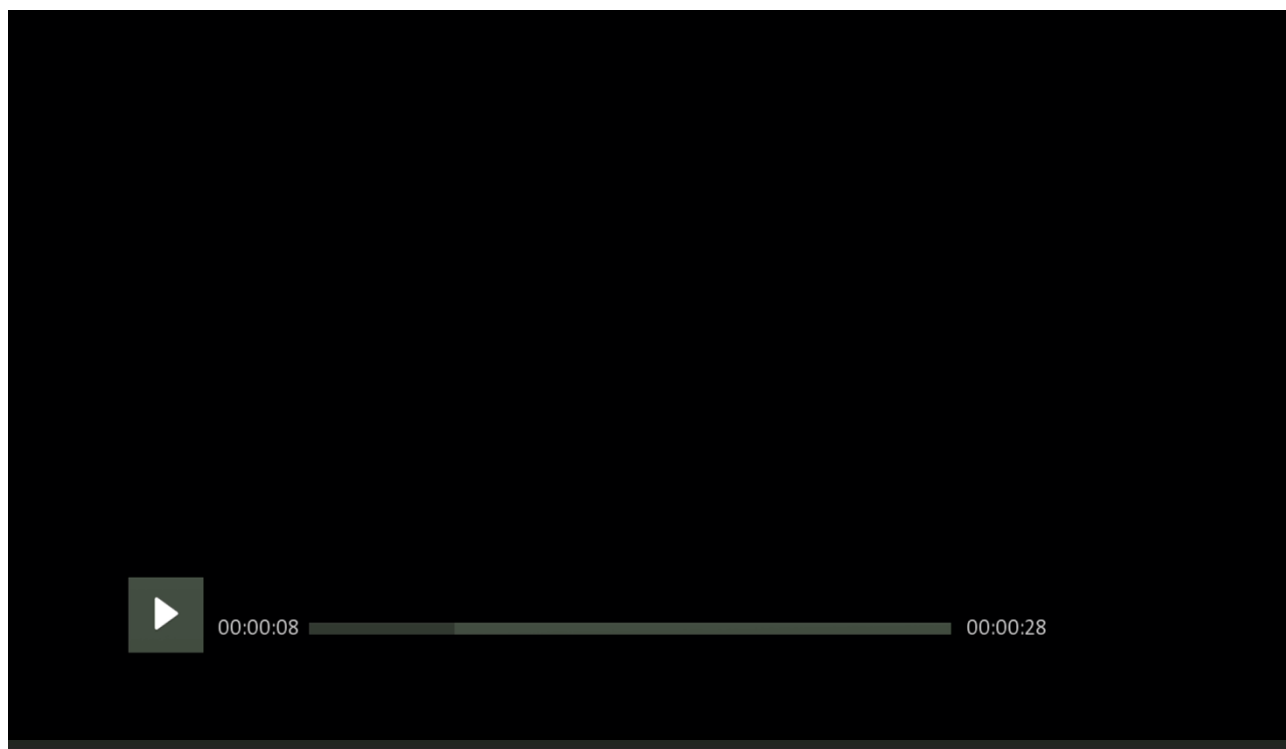
У поточній версії програмного забезпечення (v1004) доступні до відтворення тільки аудіо-файли формату **wav** (waveform audio format). Для відтворення необхідно обрати у переліку файлів потрібний файл та натиснути «ОК».



Керування відтворенням (пауза, стоп, вперед, назад) можливо за допомогою наступних кнопок пульту керування 

При обранні файлу одного з неможливих до відтворення форматів (наприклад Мр3 для v1004), на екрані ТВ з'явиться наступне інформаційне повідомлення

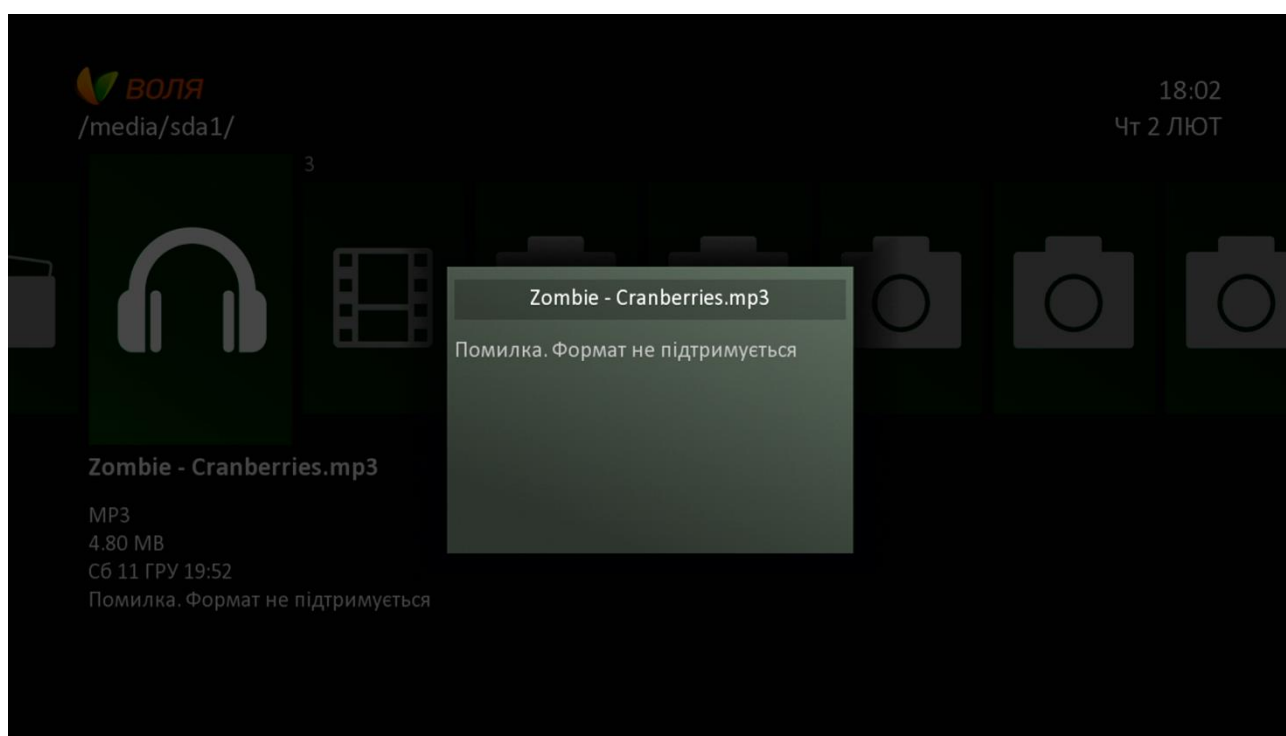
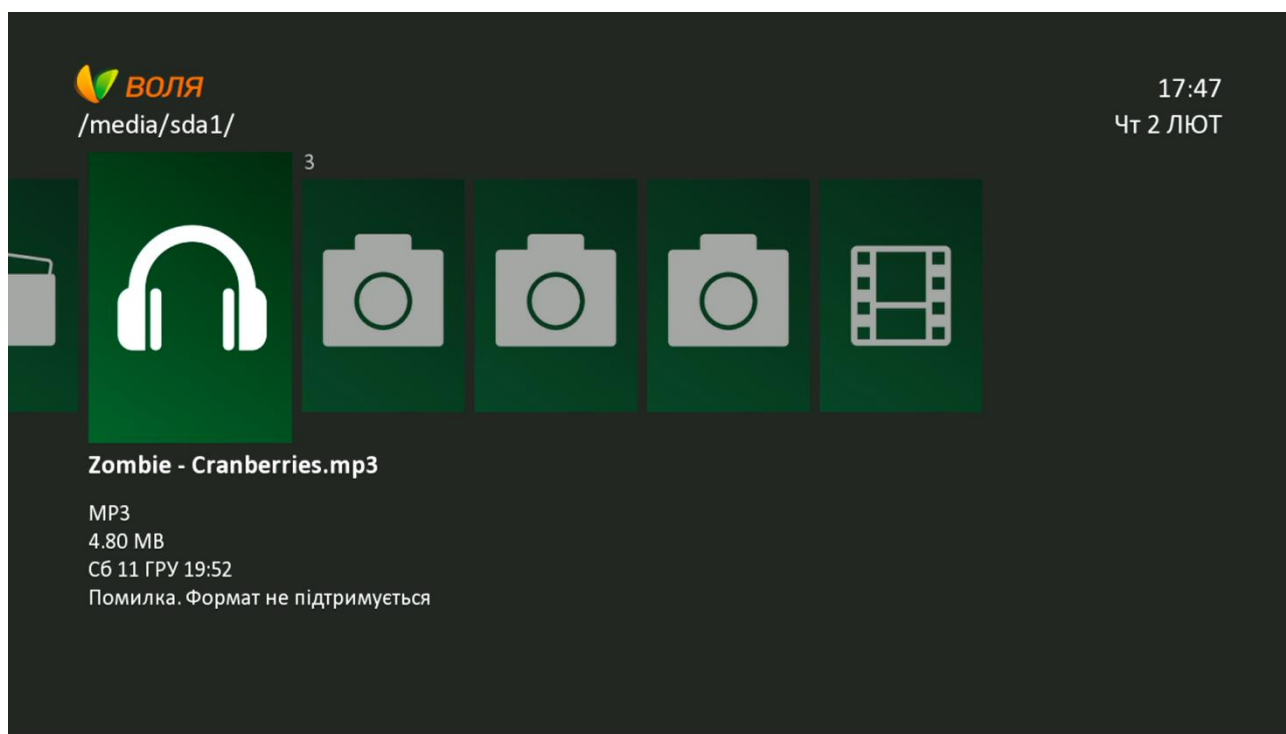

7) Відтворення відео-файлів

У поточній версії програмного забезпечення (v1004) доступні до відтворення тільки відео-файли наступних форматів: AVI, MOV, MP4, WMV, H264 (AV), MPEG-4 (AV). Для відтворення необхідно обрати у переліку файлів потрібний файл та натиснути ОК

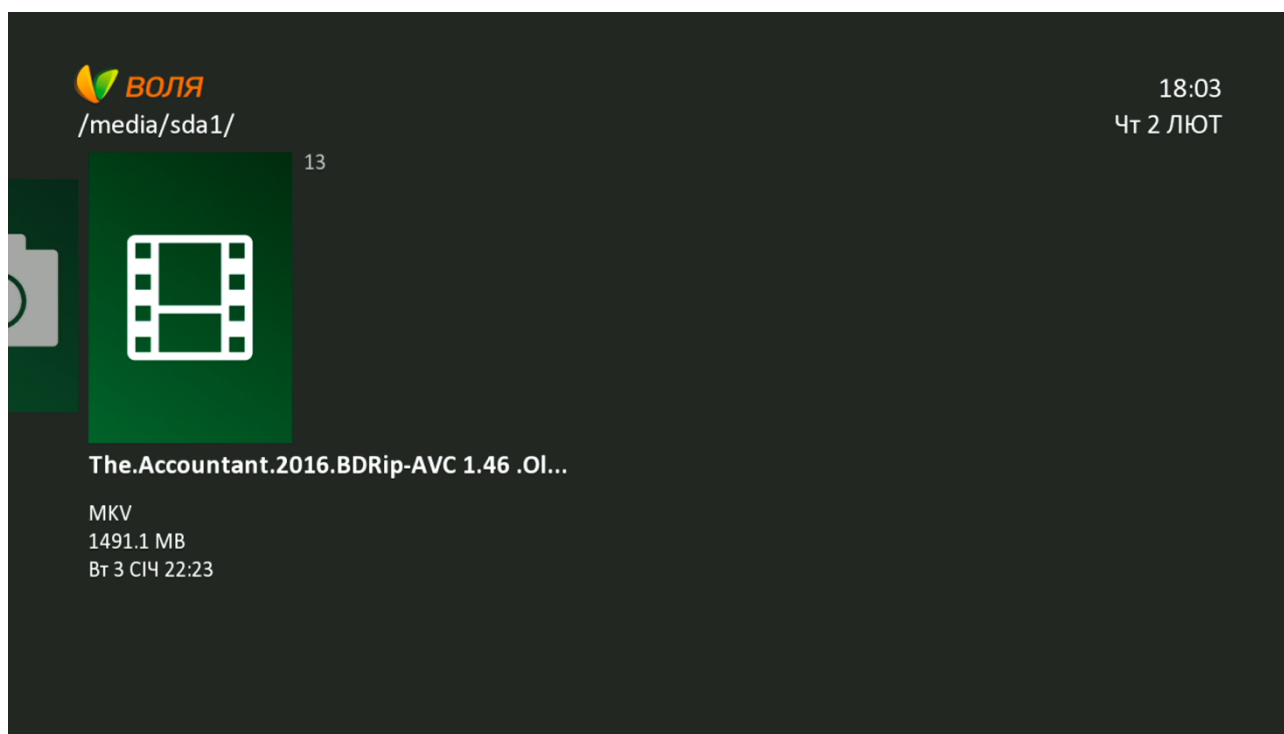

Керування відтворенням (відтворення, пауза, стоп, вперед, назад) можливо за допомогою наступних кнопок пульту керування

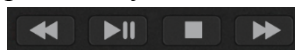

Перемотка: x2



Перемотка: x5



Перемотка: x10



Перемотка: x25

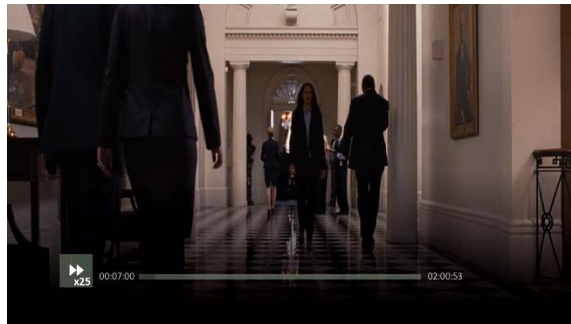

8) Відтворення зображень

У поточній версії програмного забезпечення (v1004) доступні до відтворення зображення наступних форматів: png, jpeg. Для відтворення необхідно обрати у переліку файлів потрібний файл та натиснути ОК

Формат JPEG

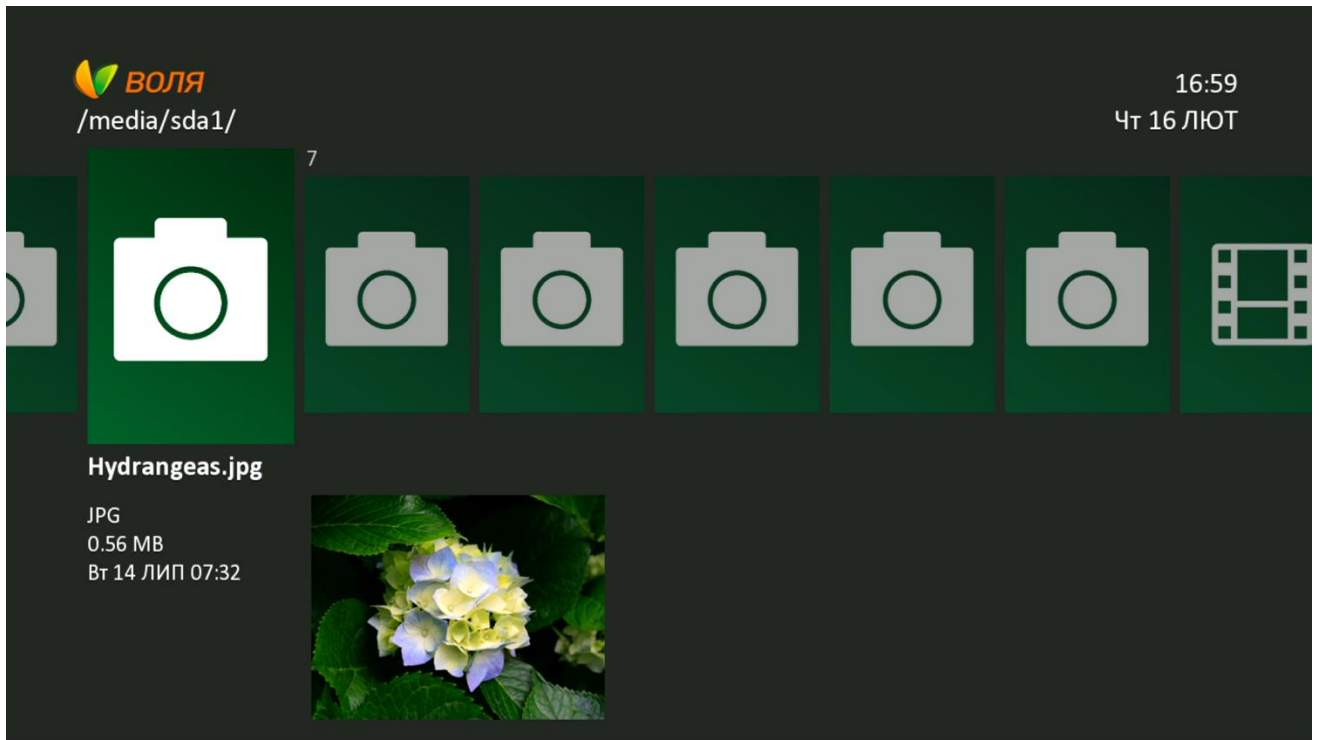



Для ввімкнення/вимкнення режиму слайдшоу необхідно натиснути **синю** кнопку пульту дистанційного керування. При натисканні кнопки на екрані ТВ з'явиться відповідне інформаційне повідомлення **Slideshow off/on**

Формат PNG



9.7 Функції меню «ПОШУК»

Для використання функції «Пошук» ТВ-тюнеру необхідно в головному меню тюнера знайти та обрати пункт «Пошук».

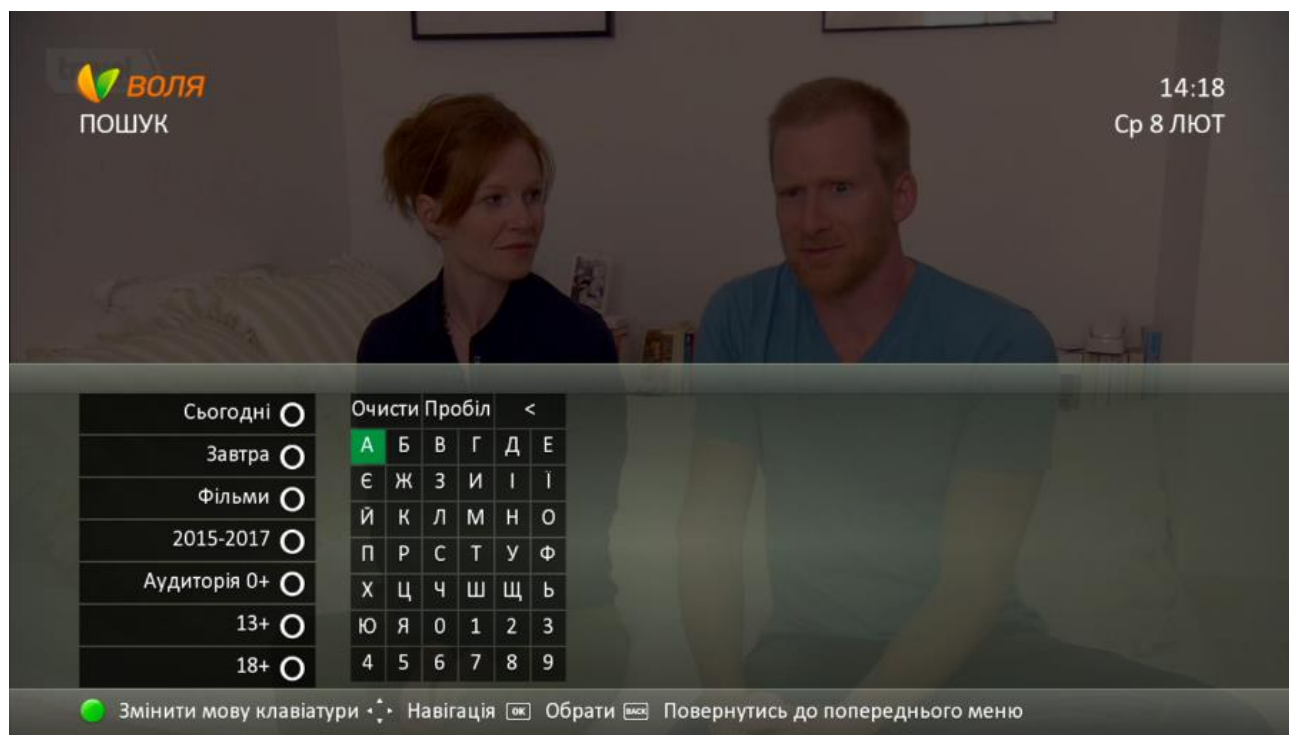
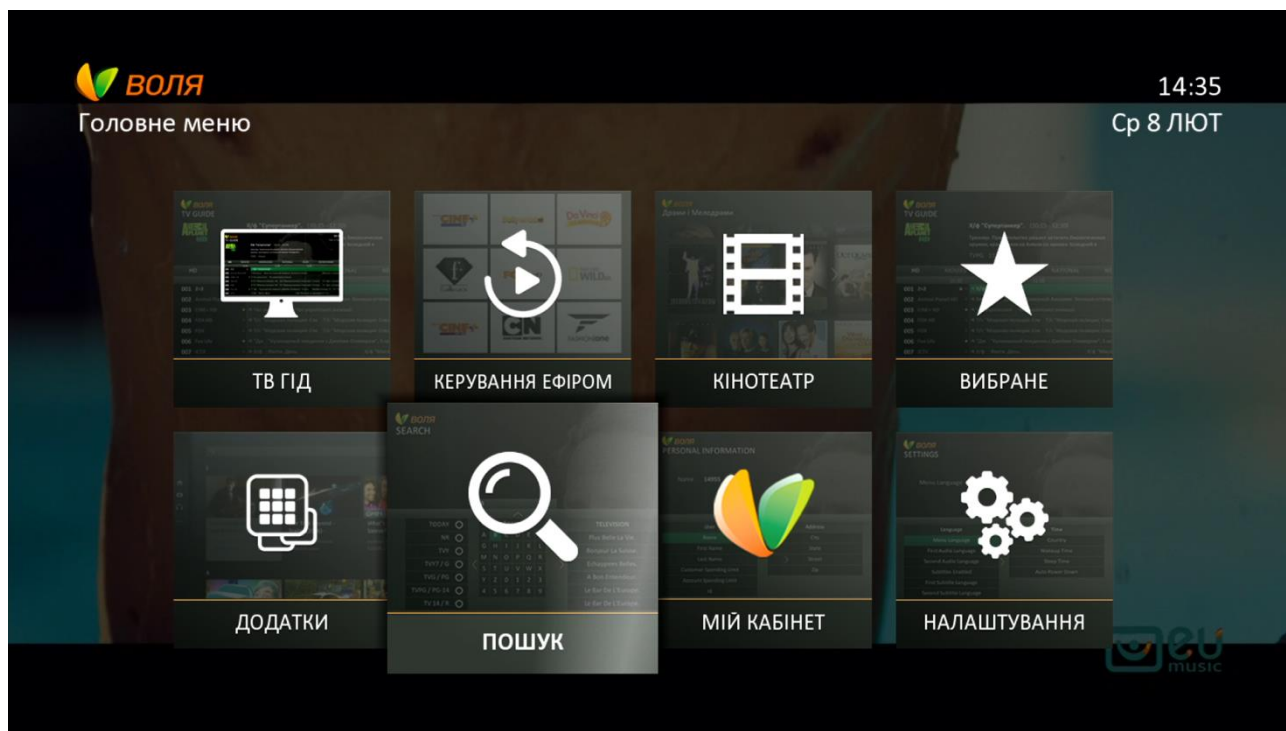

1) Дана функція дозволяє за допомогою віртуальної клавіатури (з можливістю зміни мови набору):

1. Знайти бажану програму:

- в режимі Live TV чи в майбутньому («телебачення»)
- в Кінотеатрі
- в архіві телепередач («керування ефіром»)

2. Отримати більш детальну інформацію про обрану передачу прямо з меню пошуку

3. Перейти до каналу обраної передачі

4. Встановити нагадування на майбутню подію

5. Зняти нагадування на майбутню подію

Пошук інформації про доступні до перегляду телепередачі, фільми, серіали та шоу відбувається вже після введення 3-го символу

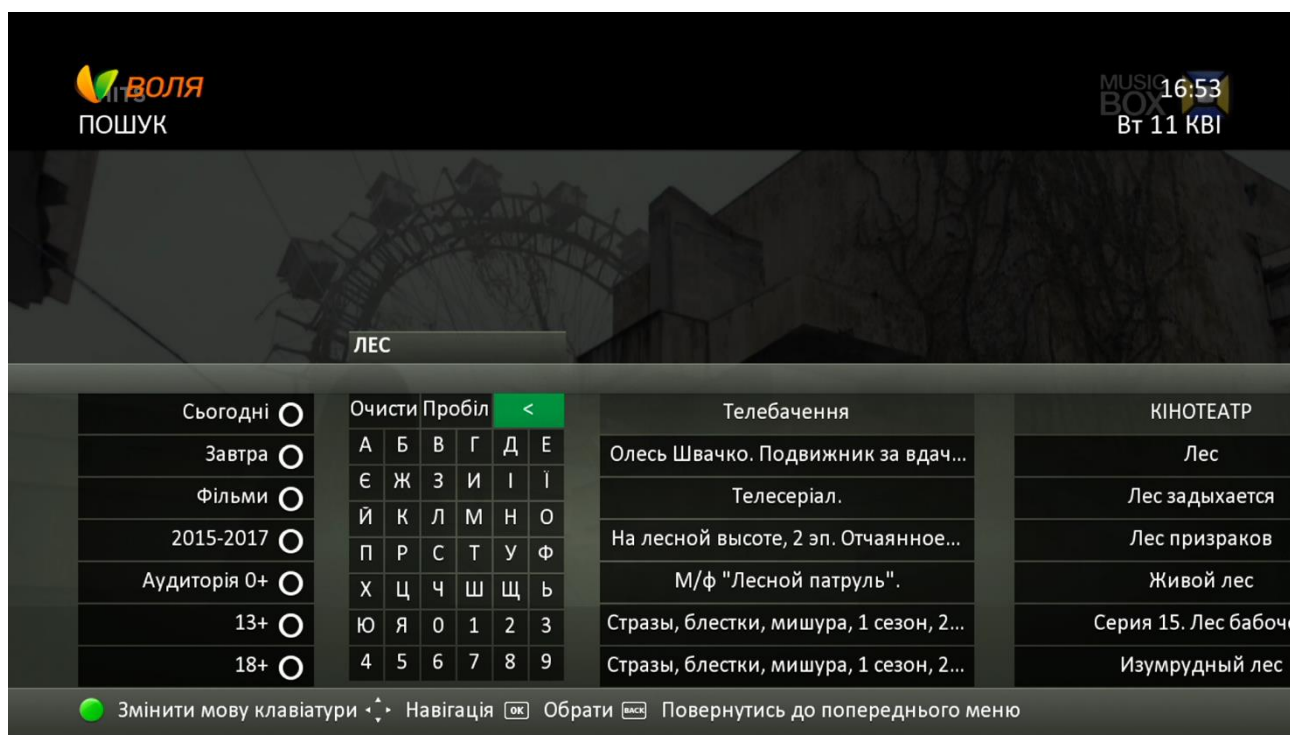

Із введенням кожного наступного символу, кількість знайдених файлів зменшується.

При цьому, як вже було сказано, на екран виводяться результати пошуку по всім розділам меню, а саме:

Телебачення

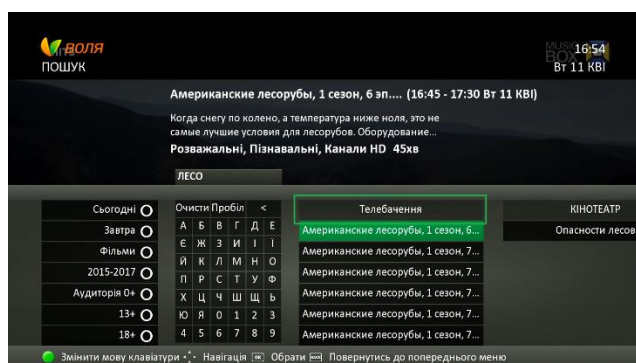

Кінотеатр

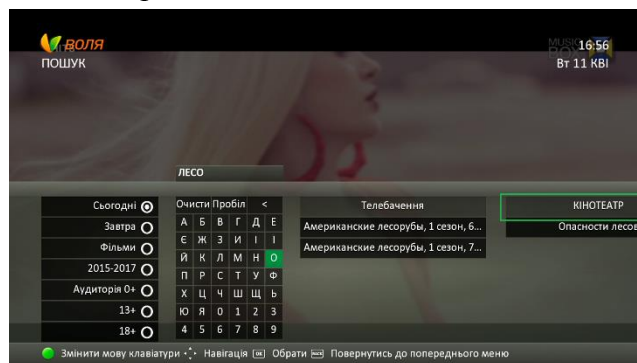

Керування ефіром (ТВ Архів)

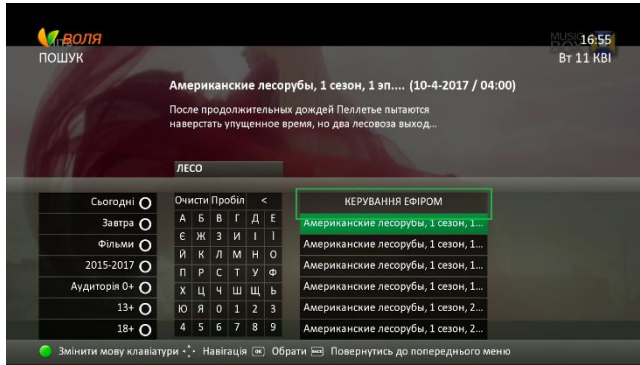

Спростити пошук та скоротити перелік знайдених файлів можна за допомогою автоматичних фільтрів. Використовувати можна як один із переліку так і їх комбінацію.

Наприклад.

Сьогодні

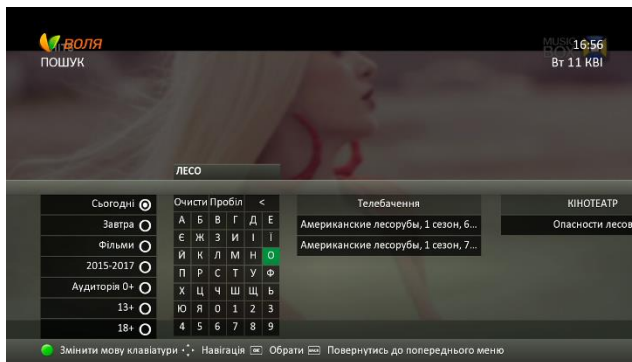

Завтра

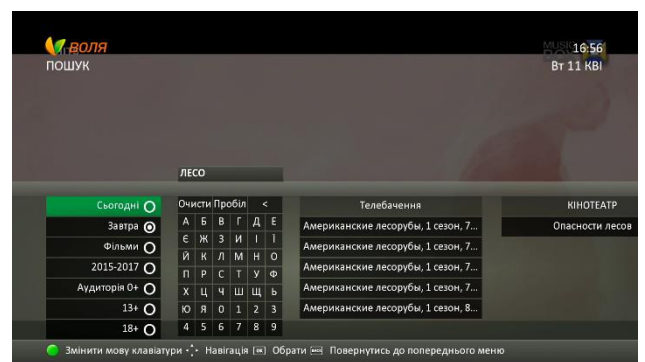

Фільми

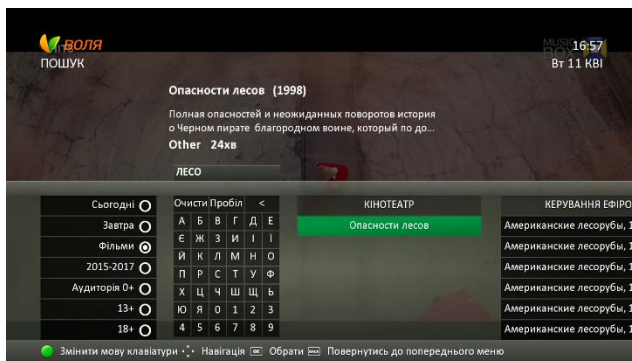

Сьогодні + Фільми

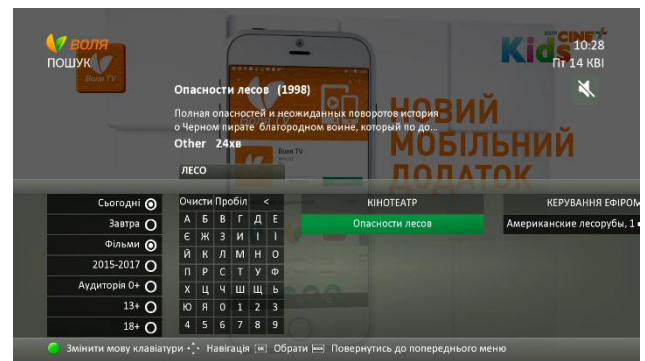

Увага! Фільтрація передач залежить від інформації, що надається постачальником медіаконтенту.

- 2) Із переліку знайдених відповідно до умов пошуку та відбору файлів потрібний, підтверджуємо вибір натисканням кнопки «ОК» пульта дистанційного керування.

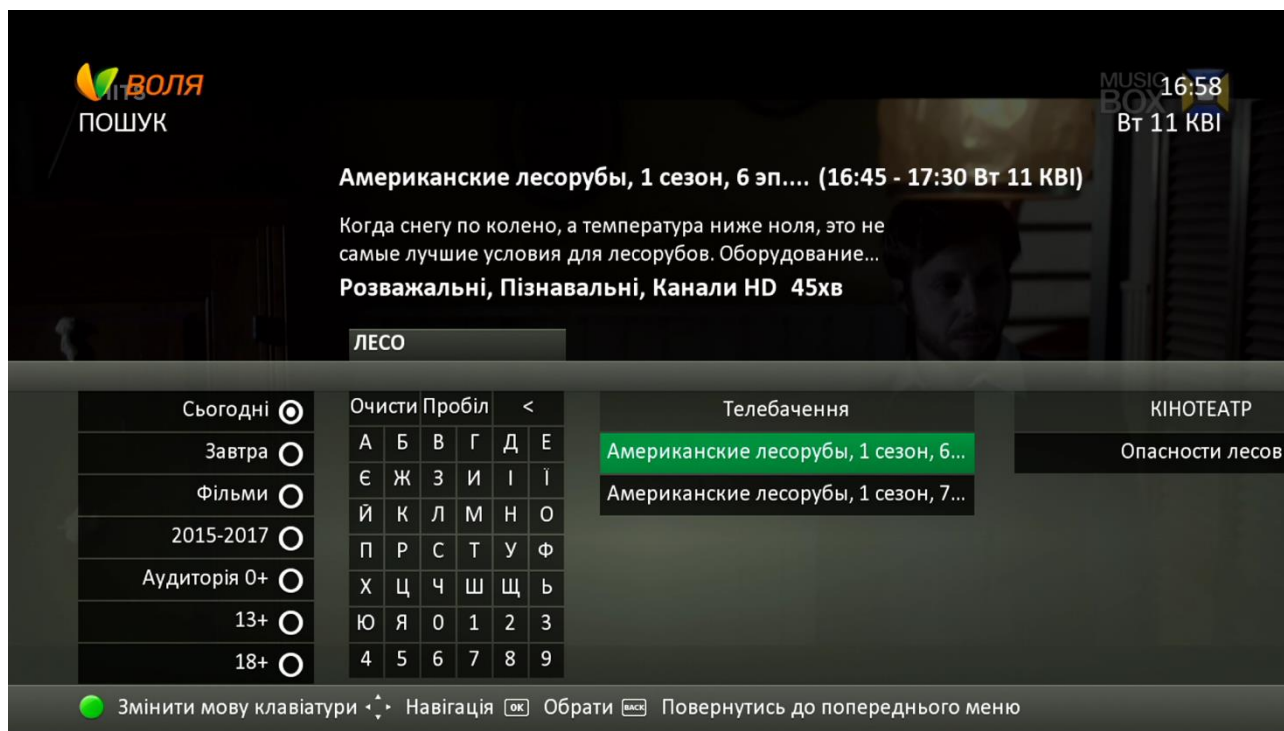

- 3) При виборі програми з блоку «Телебачення» на екрані телевізора з'явиться інформаційне вікно з можливістю виборі наступних підпунктів:

Інформація: максимальна інформація про обрану подію

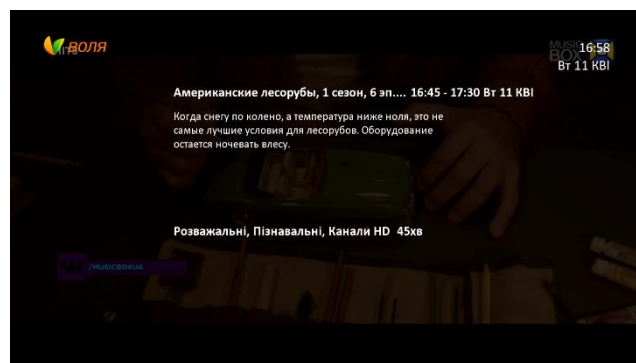
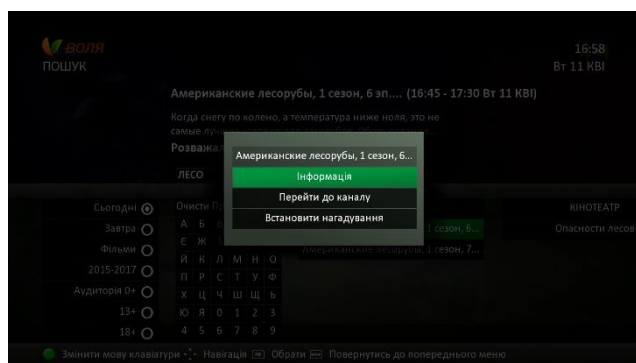

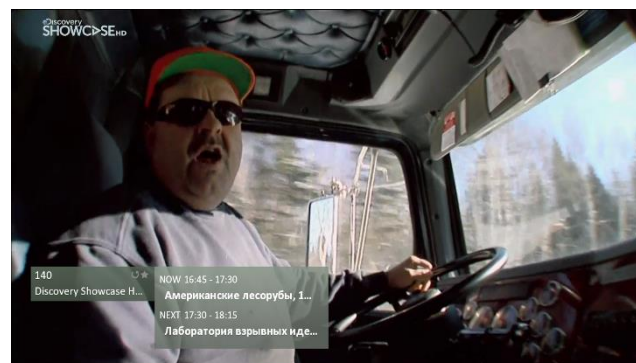
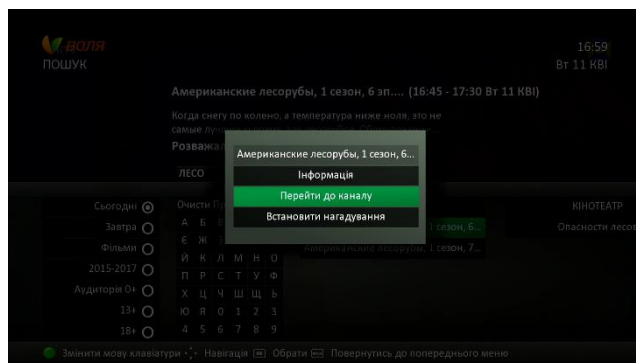

Перейти до каналу: перехід на канал обраної телепередачі

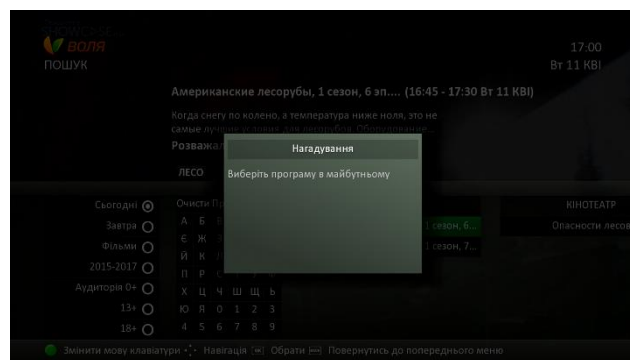
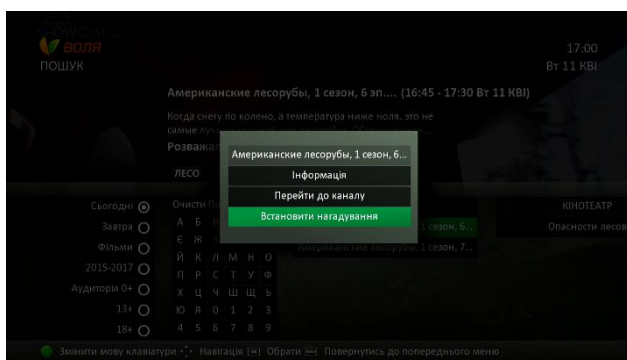
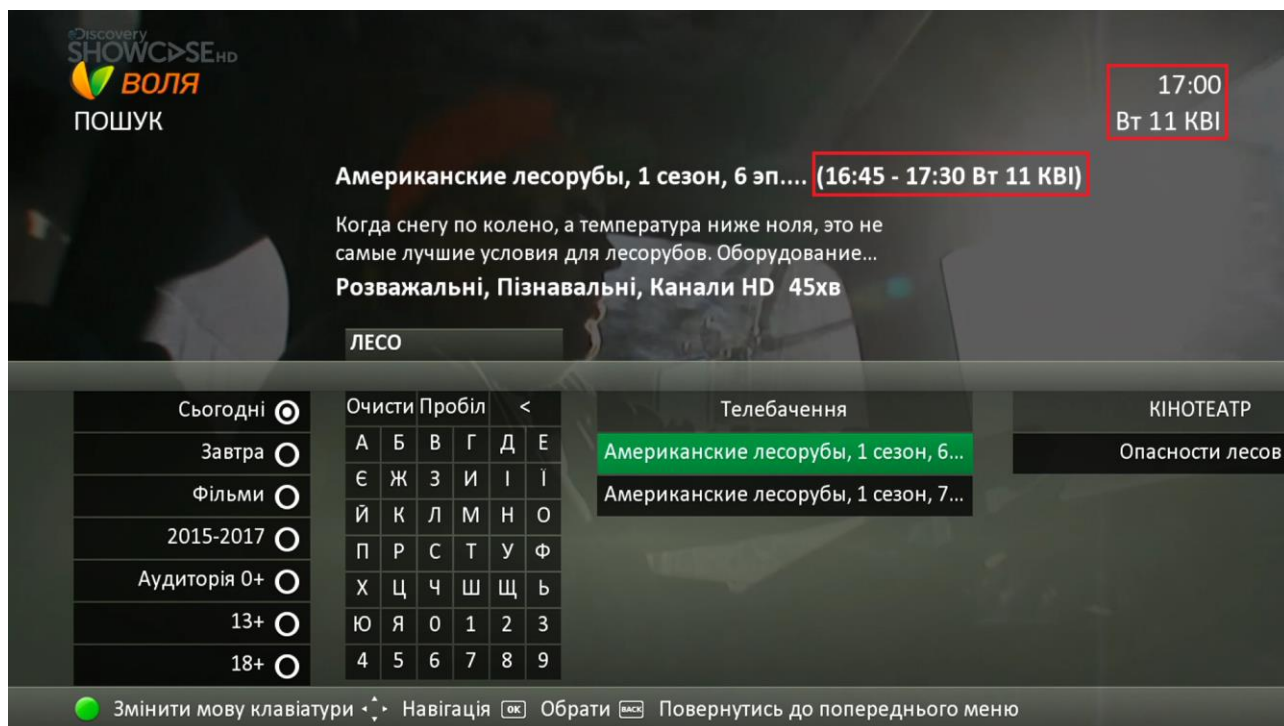

Встановити нагадування: встановлення нагадування на обрану передачу в майбутньому

А) При виборі програми, що вже триває, при спробі встановити нагадування, на екрані телевізора з'явиться інформаційне повідомлення «Виберіть програму в майбутньому»



Б) При виборі програми в майбутньому, для встановлення нагадування достатньо натиснути «ОК» обравши відповідний пункт інформаційного меню. Перевірити факт встановлення нагадування можливо за допомогою телевізійного гідю (або через відповідний пункт головного меню або через натиск кнопки «Guide» пульта дистанційного керування). Обрана передача буде відмічена стандартним значком нагадування 

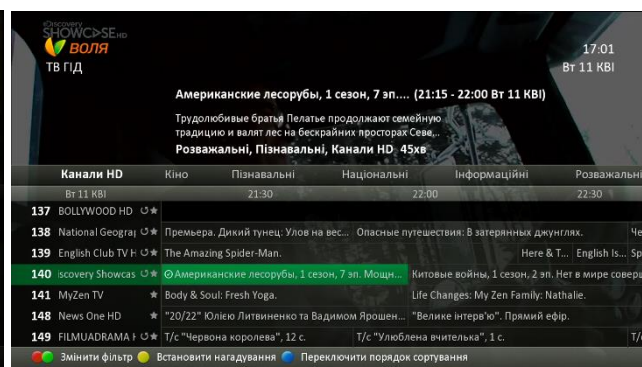
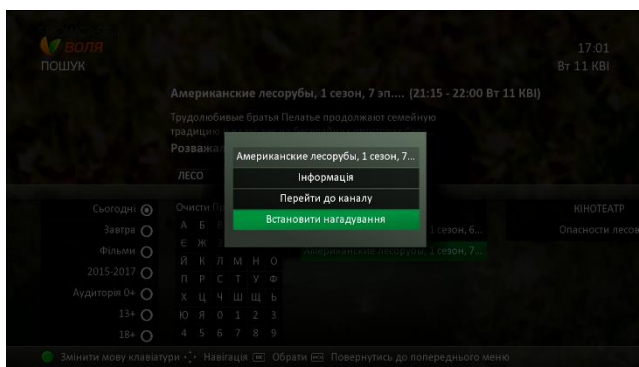
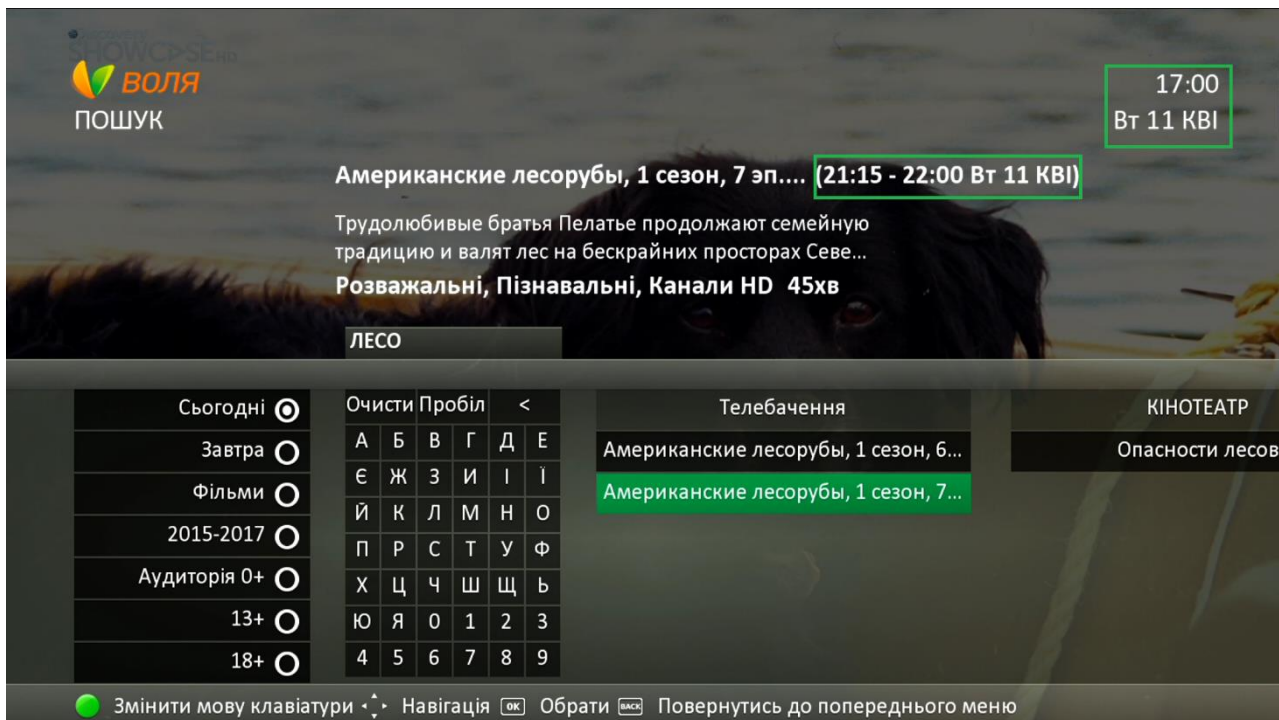

За допомогою меню «Пошук» можна також і видалити встановлене раніше нагадування.

При виборі програми передач, на яку раніше було встановлене нагадування, на екрані телевізора з'явиться інформаційне вікно з можливістю до вибору пункту «CANCEL_REMINDER»

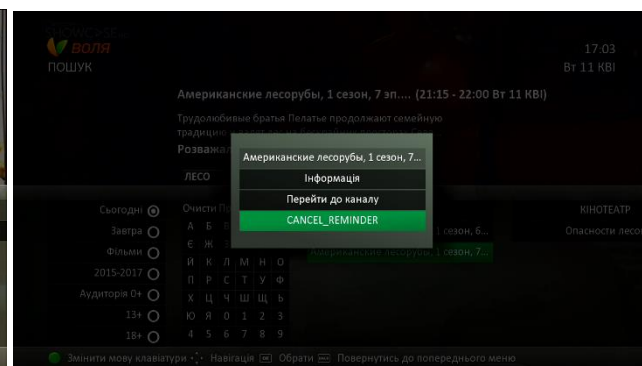
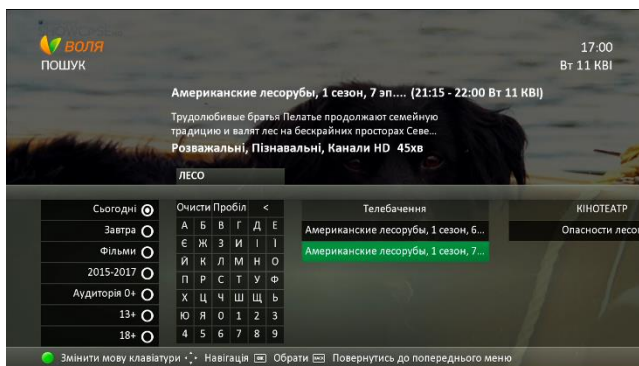

При виборі даного пункту, нагадування буде знято.

- 4) При виборі програми з блоку «Кінотеатр», фактично, відбудеться перехід у пункт головного меню «Кінотеатр», з усіма можливими відповідними функціями, що більш детально описані в розділі 9.3 даної інструкції.

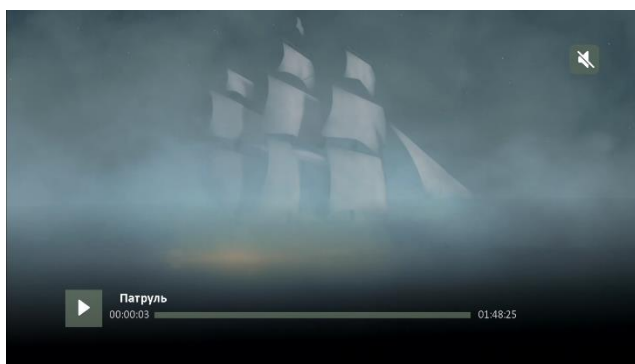

- 5) При виборі програми з блоку «Керування ефіром», фактично, відбудеться перехід у пункт головного меню «Керування ефіром», з усіма можливими відповідними функціями, що більш детально описані в підрозділі 9.2 даної інструкції.

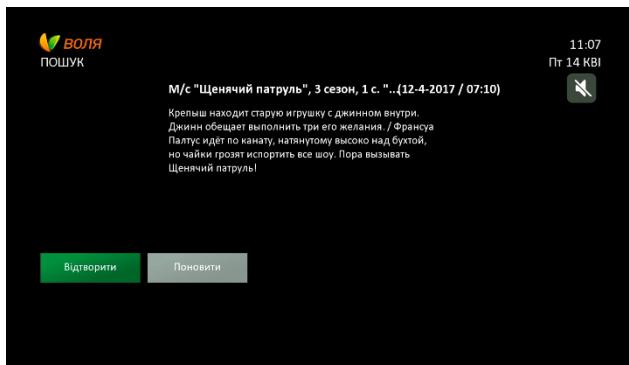
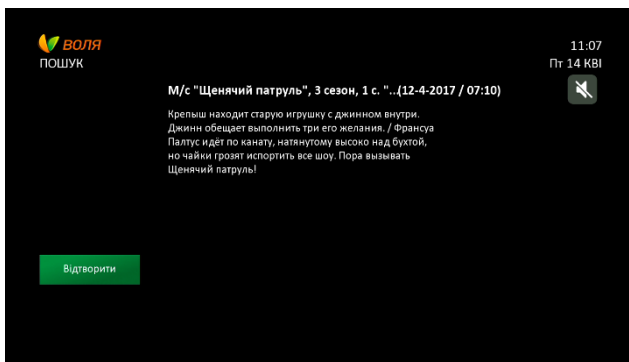
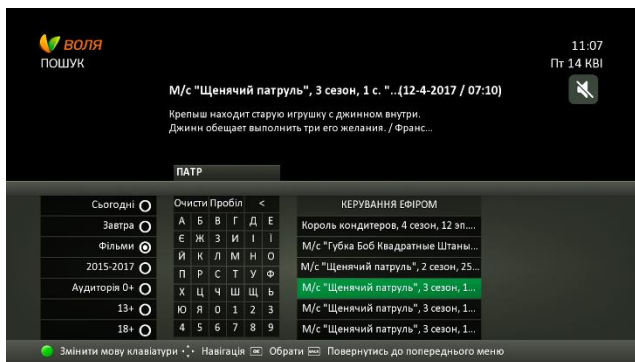

9.8 Батьківський контроль

Послідовно процес налаштування батьківського контролю виглядає наступним чином:

- 1) Зайдіть в пункт «Налаштування» головного меню ТВ-тюнера. Натиснути «ОК»

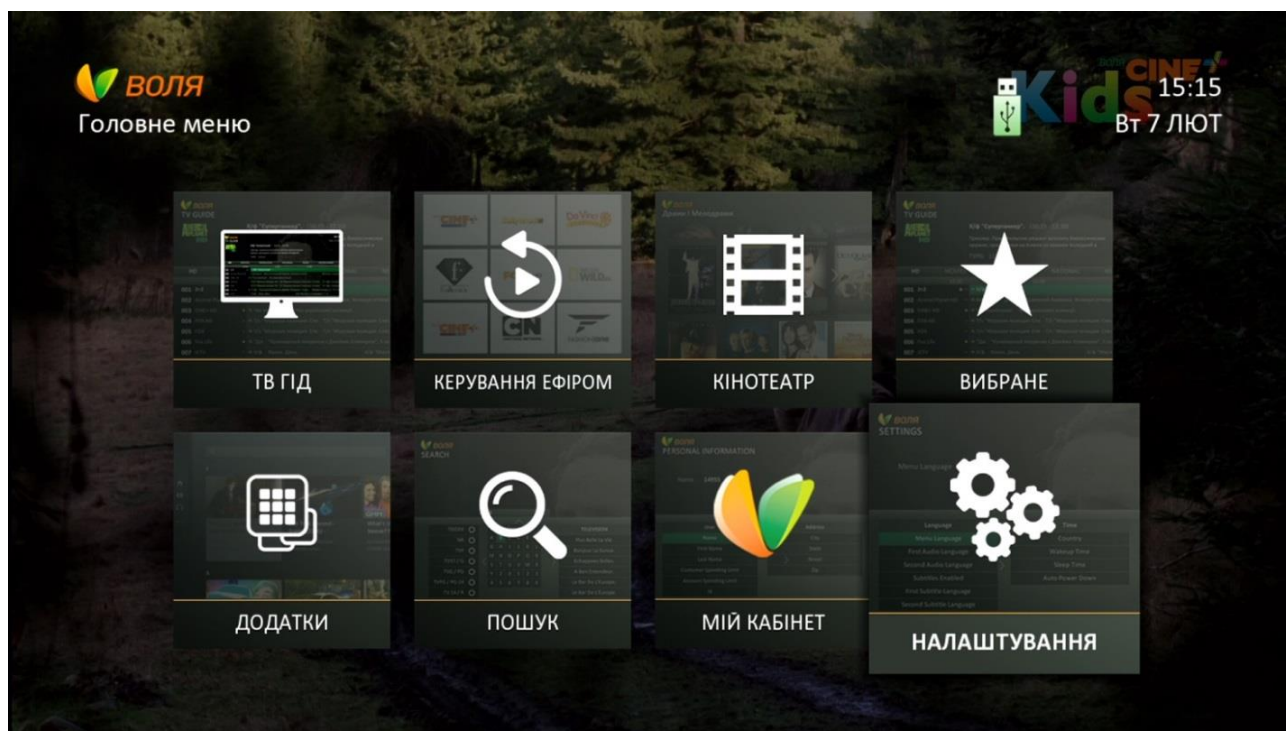

- 2) Оберіть підпункт «Налаштування безпеки»

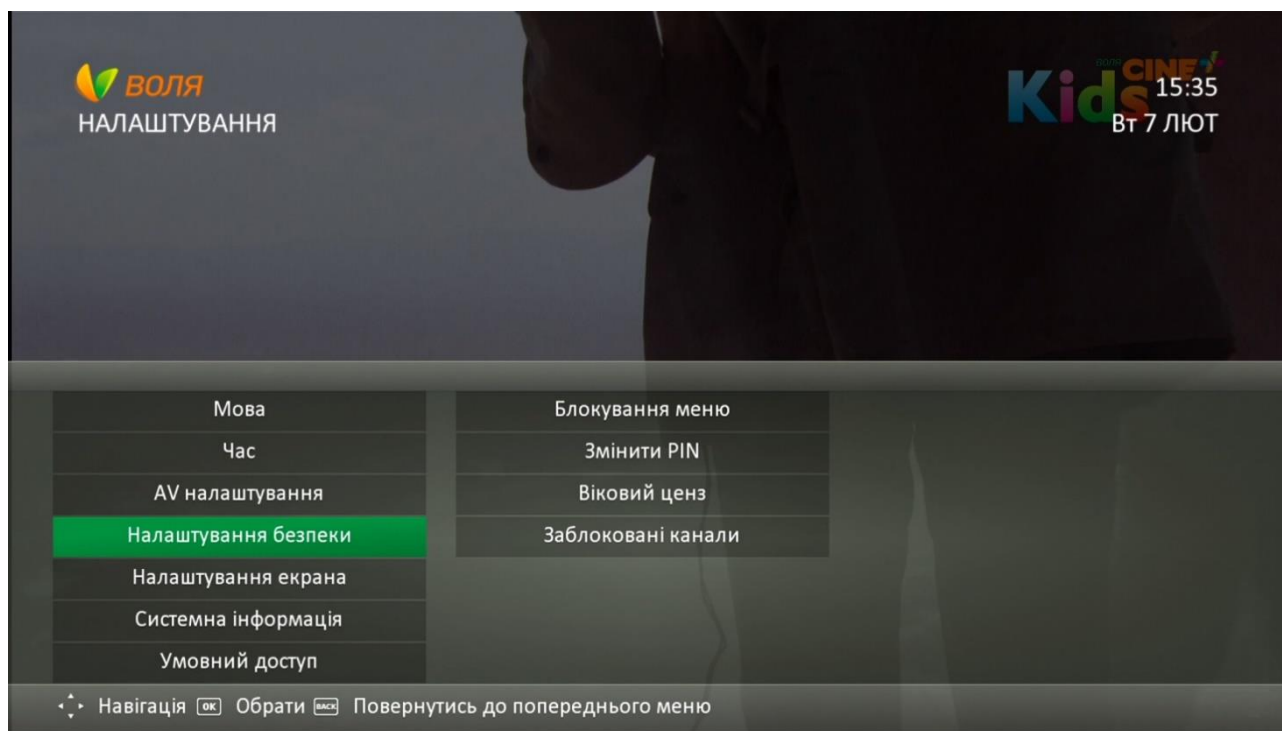

- 3) За допомогою кнопок навігації перейдіть вправо та оберіть підпункт «**Заблоковані канали**». Натисніть «**ОК**»

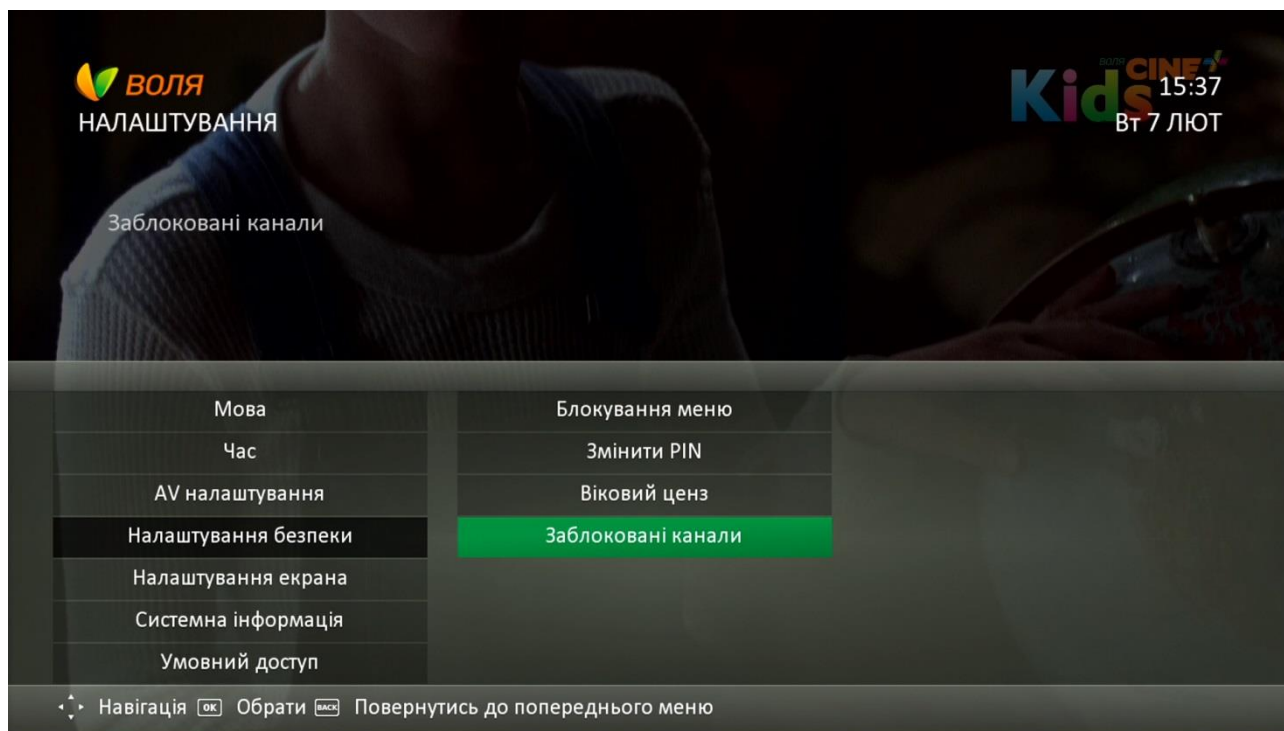

- 4) Введіть секретний PIN-код доступу. За замовчуванням він 1234, але може бути змінений через пункт меню «Налаштування безпеки» -«Змінити PIN» розділу «Налаштування»

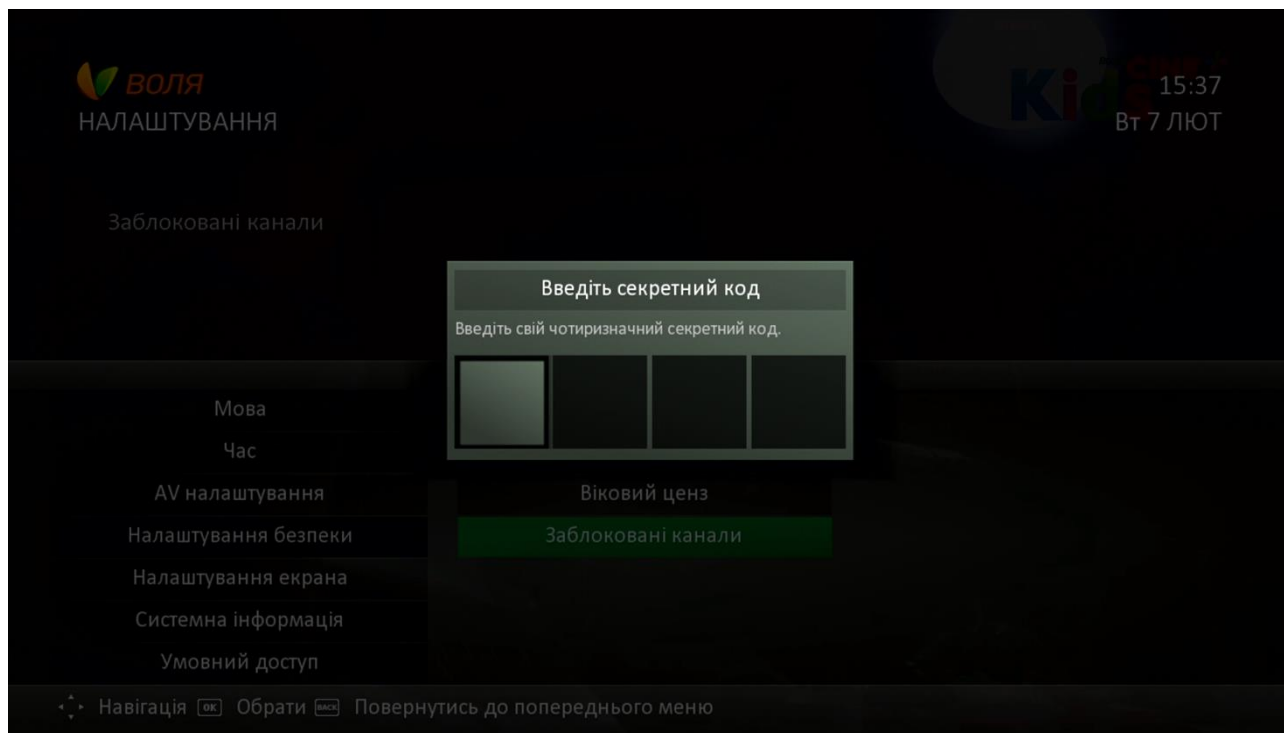

- 5) В переліку каналів, що буде виведено на екран, оберіть потрібні до блокування, натиснувши «**ОК**». У випадку, якщо встановлено пароль на вхід до меню «Налаштування», повторного запиту PIN не буде.

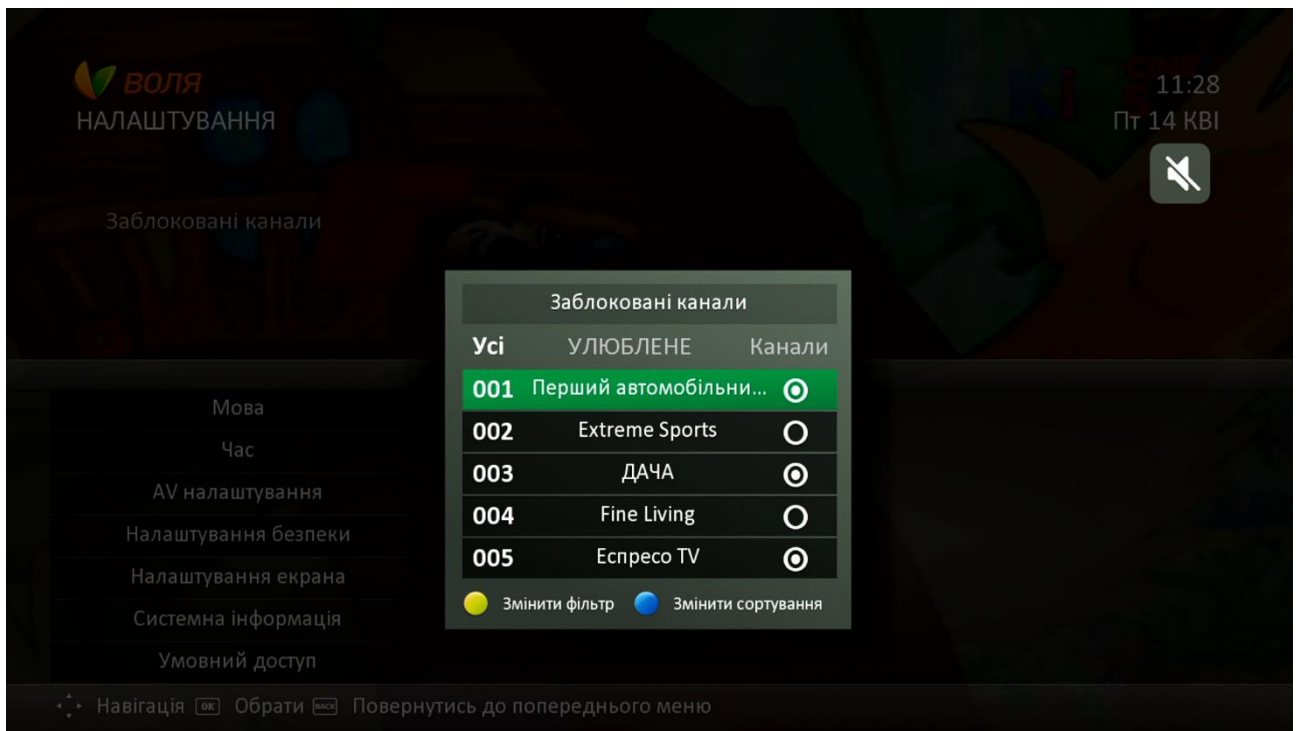

При цьому, при натисканні на кнопку «ОК» пульта дистанційного керування, піктограма поруч із назвою каналу буде змінено з на

За допомогою **жовтої** кнопки пульта керування можна змінити фільтр відбору переліку каналів (усі, списки обраних, автоматичні фільтри)



За допомогою **синьої** кнопки пульта керування можна змінити порядок сортування

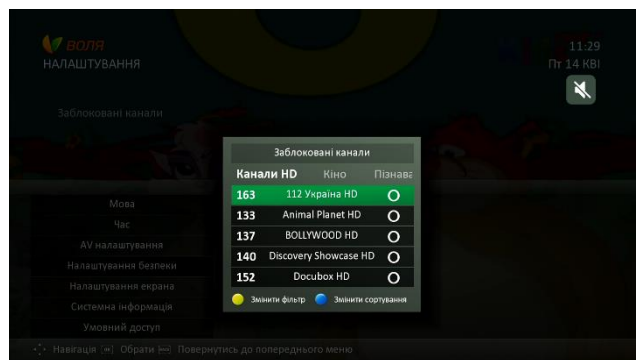

Для збереження та виходу із даного меню натисніть кнопки «Back» чи «Exit»













- б) В меню телевізійного гідy EPG заблоковані канали будуть відмічені спеціальною піктограмою 



ВОЛЯ
ТВ ГІД

Kids CINE+ 11:29
Пт 14 КВІ

Перша передача. (11:00 - 11:30 Пт 14 КВІ)
No information available

Спортивні, Канали SD 30хв















Усі	УЛЮБЛЕНЕ	Канали HD	Кіно	Пізнавальні	Національні
Пт 14 КВІ	11:30		12:00		12:30
001 автомобільні  	Тест-драйв.		Автоновини.	Телемагазин.	Автоцентр ТБ.
002 Extreme Sports  	Би-... Фрирайд. Мировой тур. С...		Путешествуя на лыжах, 1 сезон,...		Роллер дерби - навсегда!... Ик
003 ДАЧА  	Л... Сокровища сада, 9 эп.		События, 23 эп.		Дачная академия, 8 э... Сады... Ваш сад,
004 Fine Living  	Дворовый переворот, 2 сезон,...		Большие мечты о маленьком д...		Большие мечты о маленьком д
005 Espresso TV  	Но... Espresso. Студія.		Новини.	Espresso. Студія.	Но... Espresso. Студія.
006 Eurosportnews 	Інформація відсутня				
007 TV XXI 	Х/ф "Скрытая любовь".				Премьера. Х/ф "Прежде чем я



 Змінити фільтр  Встановити нагадування  Переключити порядок сортування

ВОЛЯ
ТВ ГІД

Kids CINE+ 11:29
Пт 14 КВІ

Час Укра

Канали HD	Кіно	Пізнавальні	Національні	Інформаційні	Розважальні
Пт 14 КВІ	11:30		12:00		12:30
101 Футбол 2 в HD кс  	Сельта - Генк. Ліга Європи. 1/4 фіналу.		"Шлях до Стокгольма". Аякс - Ш		
102 Воля Cine+ HD  	Час української анімації.		Х/ф "Серцеїд".		
103 Воля Cine+ Hit   	Час української анімації.		Х/ф "Ундіна".		
104 Fashion Televis   	Fashion Feuds. Ep 2.		One to Watch.		From the Runway.
105 FOX HD  	Т/с "Мыслить как преступн...		Т/с "Мыслить как преступник", 10 сезон, 1...		Т/с "Морская полиция: Сп
106 ТОНИС HD 	"Будьте здоровы".		Teen-клуб. Тел		
107 Футбол 1 в HD каче 	Ювентус - Барселона. Ліга чемпіонів. 1/4 фіналу.		"Моя гра". Густаво Бланко Лещ... Топ-матч... Ба		

 Змінити фільтр  Встановити нагадування  Переключити порядок сортування

9.9 Зміна формату зображення

Налаштування формату зображення виконуються за допомогою меню «AV Налаштування» розділу «Налаштування» головного меню. Для зміни формату зображення необхідно:

- 1) Натиснути кнопку «**Menu**» пульта керування та в головному меню обрати розділ «Налаштування»

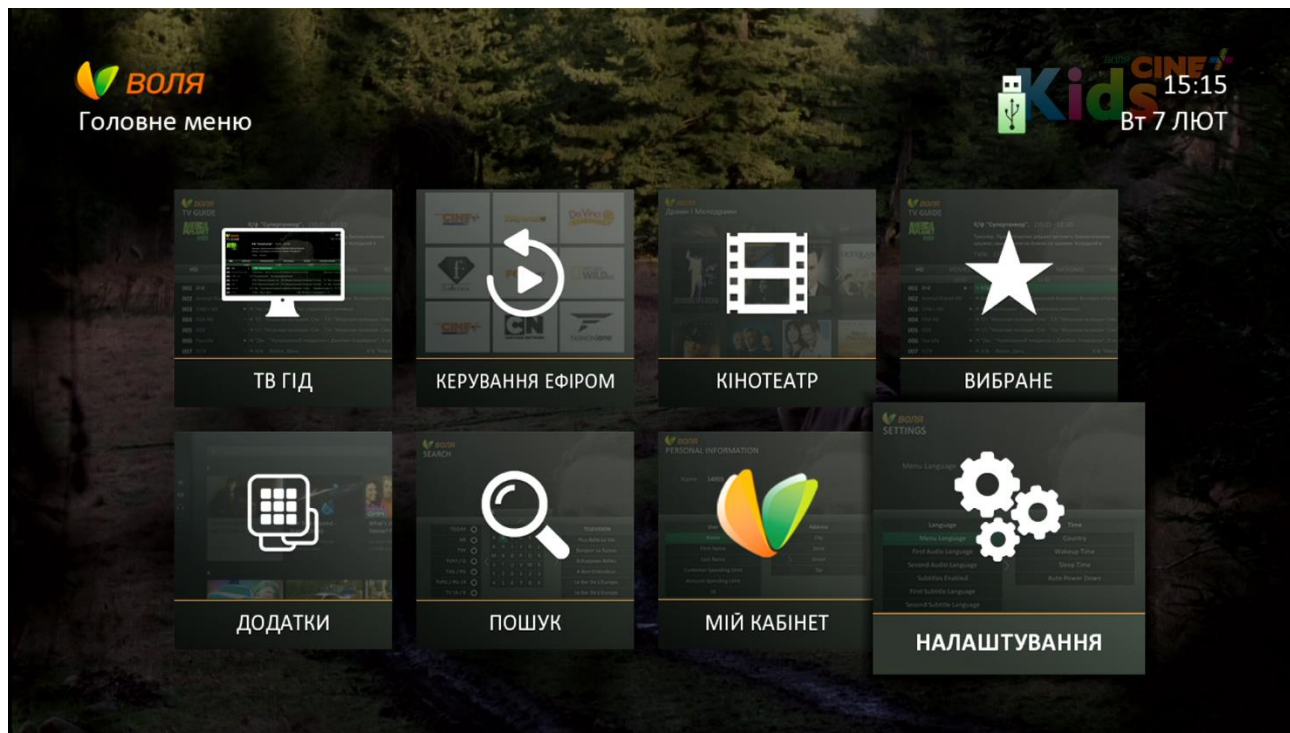

- 2) Обрати підпункт «AV Налаштування»

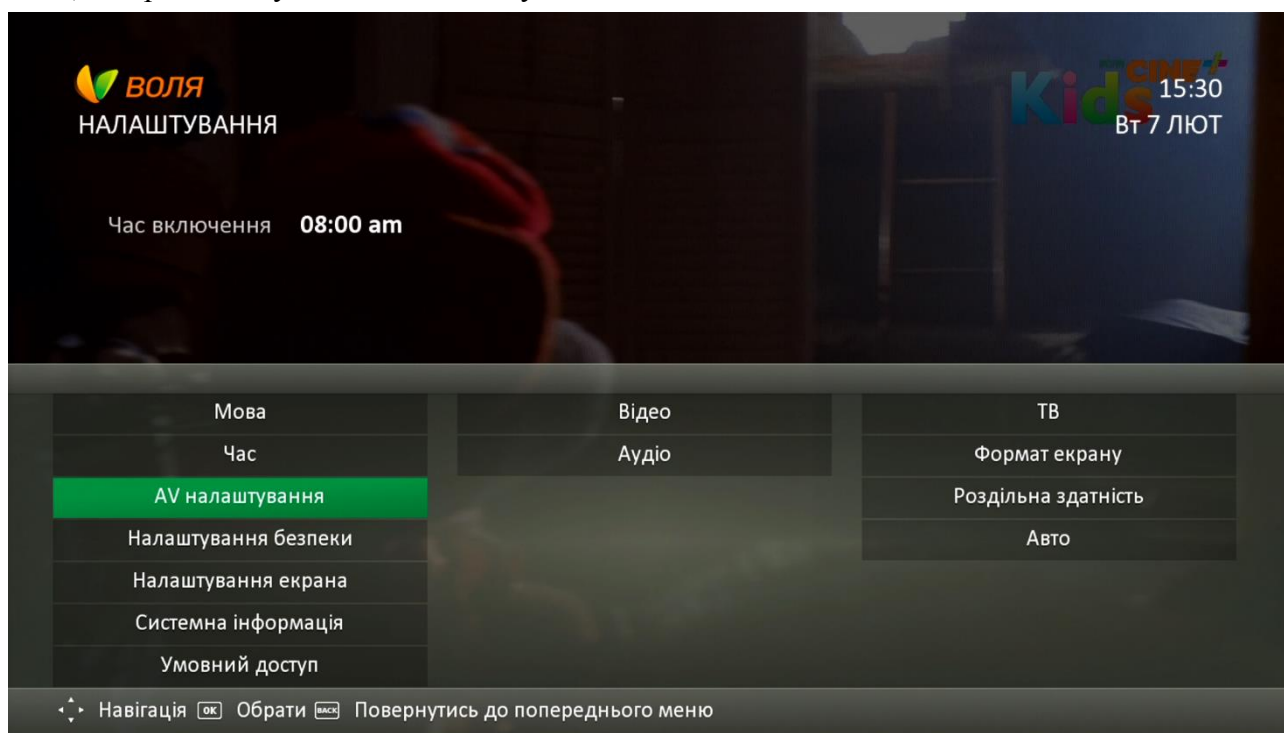

3) Обрати підпункт «Відео»

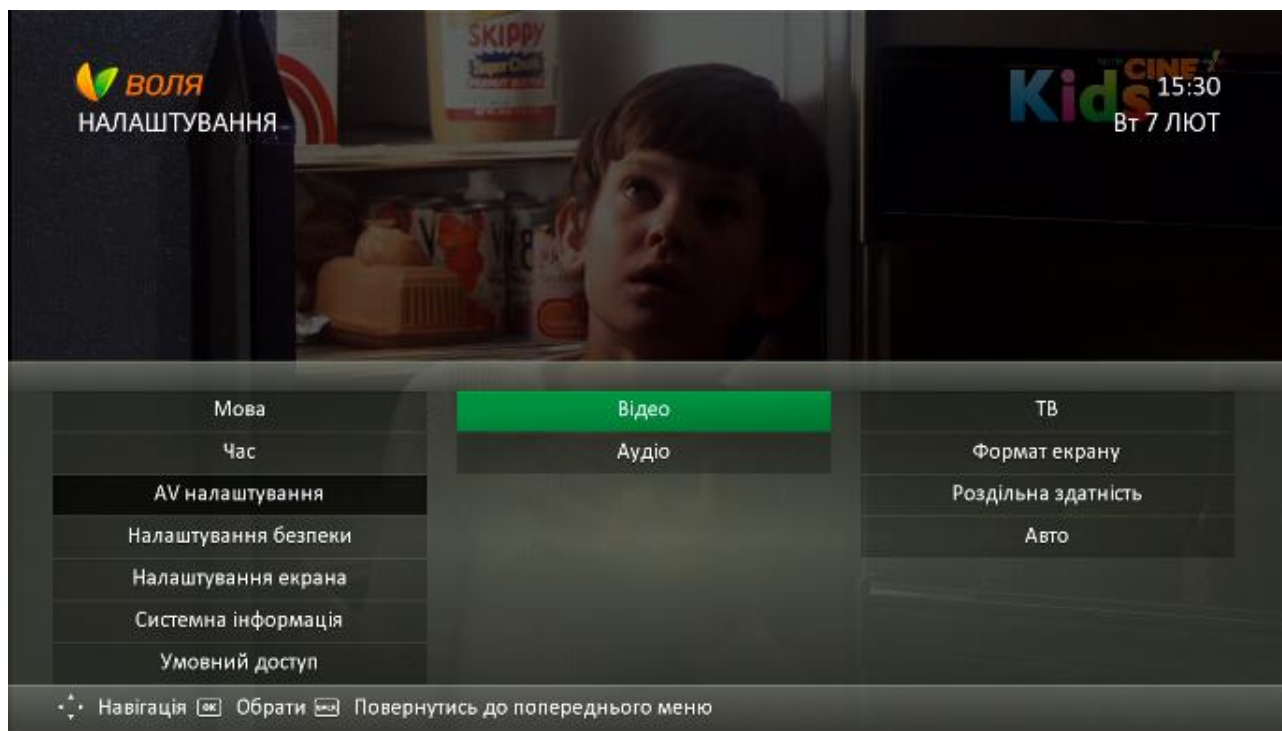

«Дерево» меню даного підпункту виглядає наступним чином

Українська	Русский	English	Налаштування за замовчуванням	Можливі варіанти вибору
Відео	Видео	Video		
ТВ	ТВ	Aspect Ratio	4:3;16:9 (в залежності від каналу)	4:3 ; 16:9
Формат екрану	Формат екрана	Display Format	При виборі TV 4:3 - Обрізаний При виборі TV 16:9 - Широкий	При виборі TV 4:3 Широкий, Збільшений, Піллар При виборі TV 16:9 Обрізаний, Латтербокс, Стиснутий
Роздільна здатність	Разрешение	Resolution	1080p	576, 720, 1080i, 1080p
Авто	Авто	Avto	Вкл	Вкл чи Викл

4) Обрати співвідношення сторін екрану можна за допомогою підпункту «ТВ».

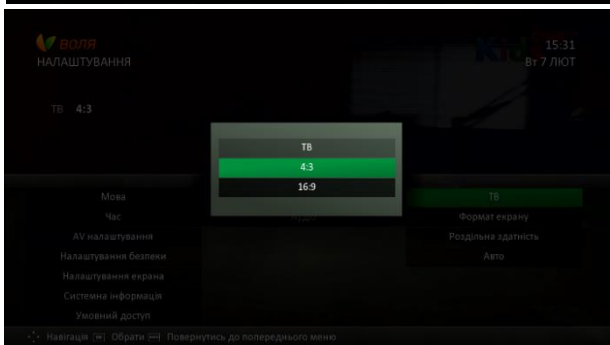
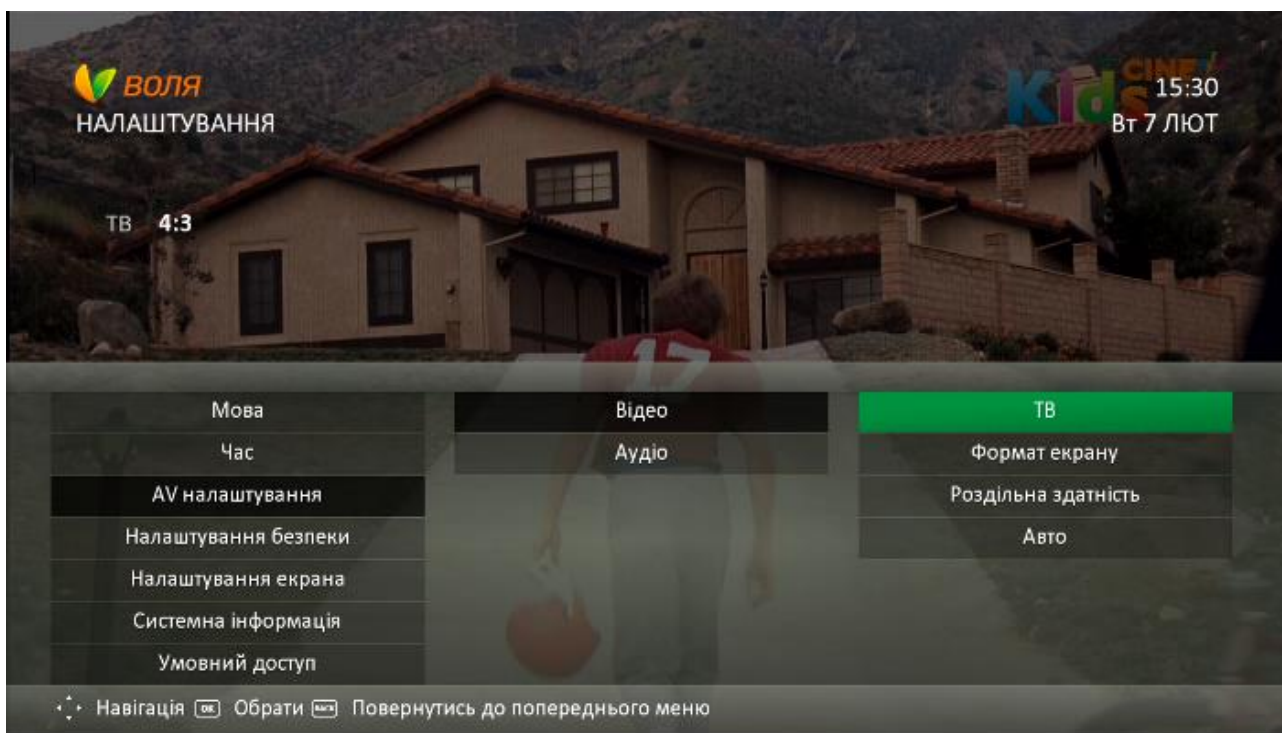

В даному підпункті меню доступні до вибору наступні поля:

1. 4:3
2. 16:9

Увага! Поточна версія програмного забезпечення (v1004) не підтримує дану функцію.

5) Обрати найкращий з наданих варіантів формату екрану можна за допомогою відповідного підпункту меню.

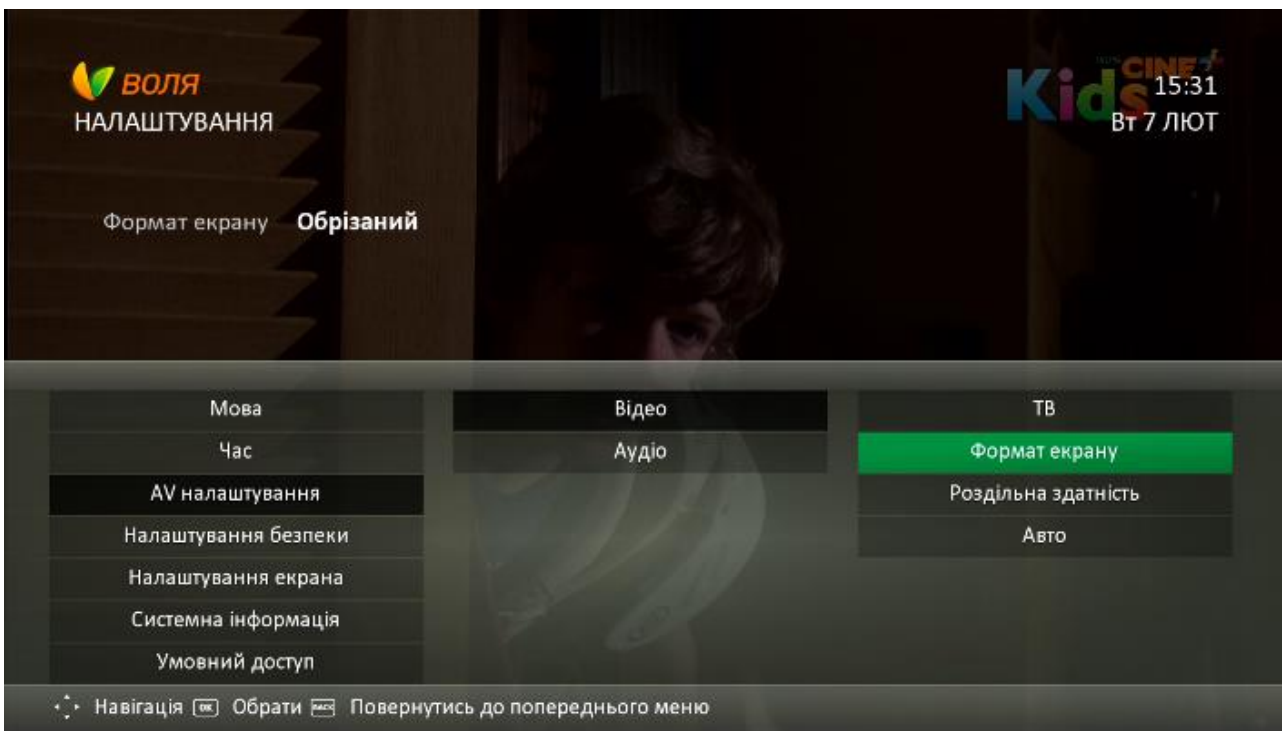

Доступні до вибору варіанти формату екрану залежать від обраного раніше співвідношення сторін:

Для співвідношення сторін 16:9

1. Широкий
2. Збільшений
3. Піллар

Для співвідношення сторін 4:3

4. Обрізаний
5. Леттербокс
6. Стиснутий

16:9

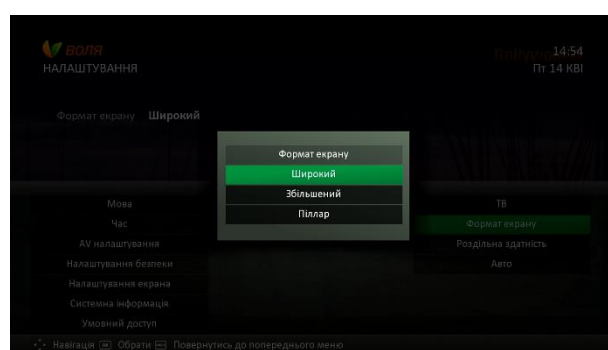
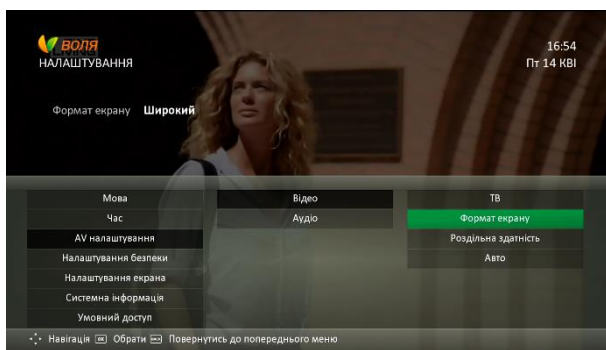
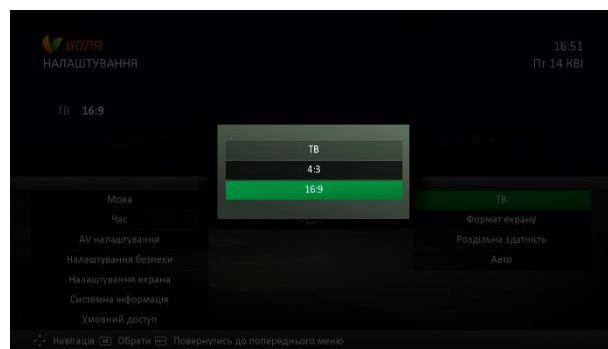
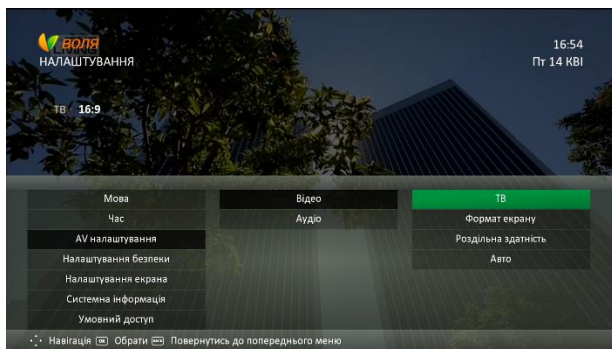

Широкий

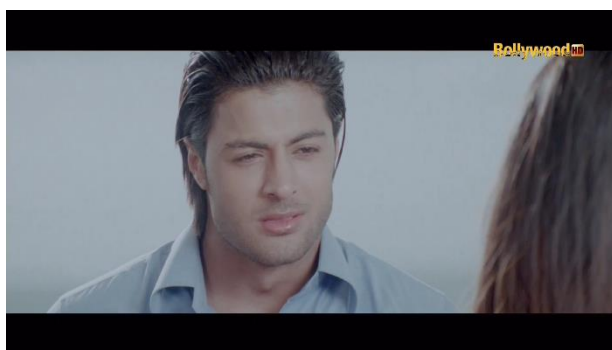

Збільшений



Пілар



4:3

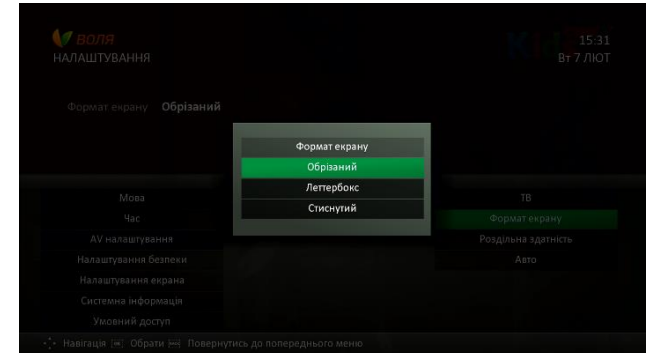
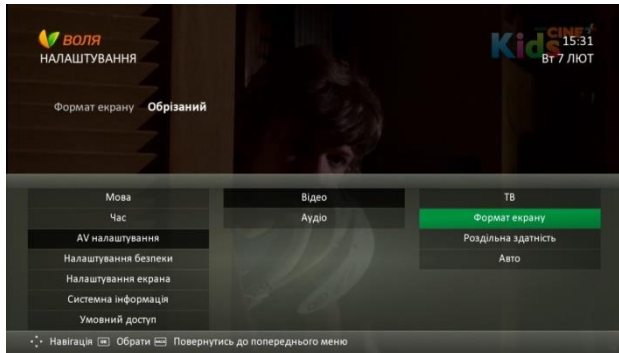
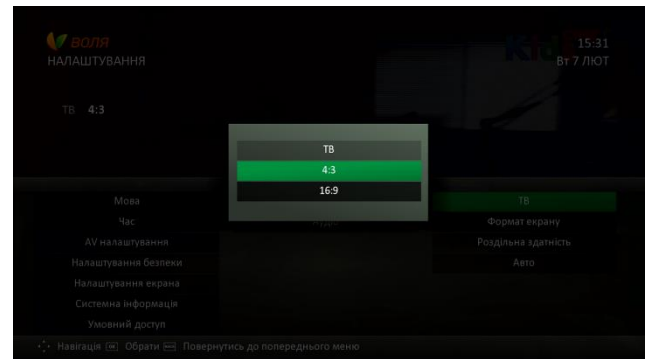
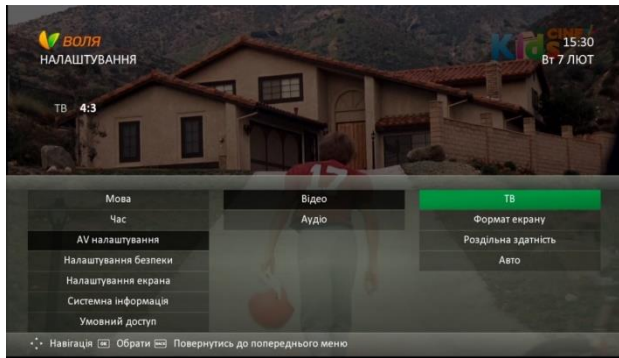

б) Обрати максимальну роздільну здатність виходячи із функціональних можливостей телевізора можна за допомогою відповідного підпункту меню

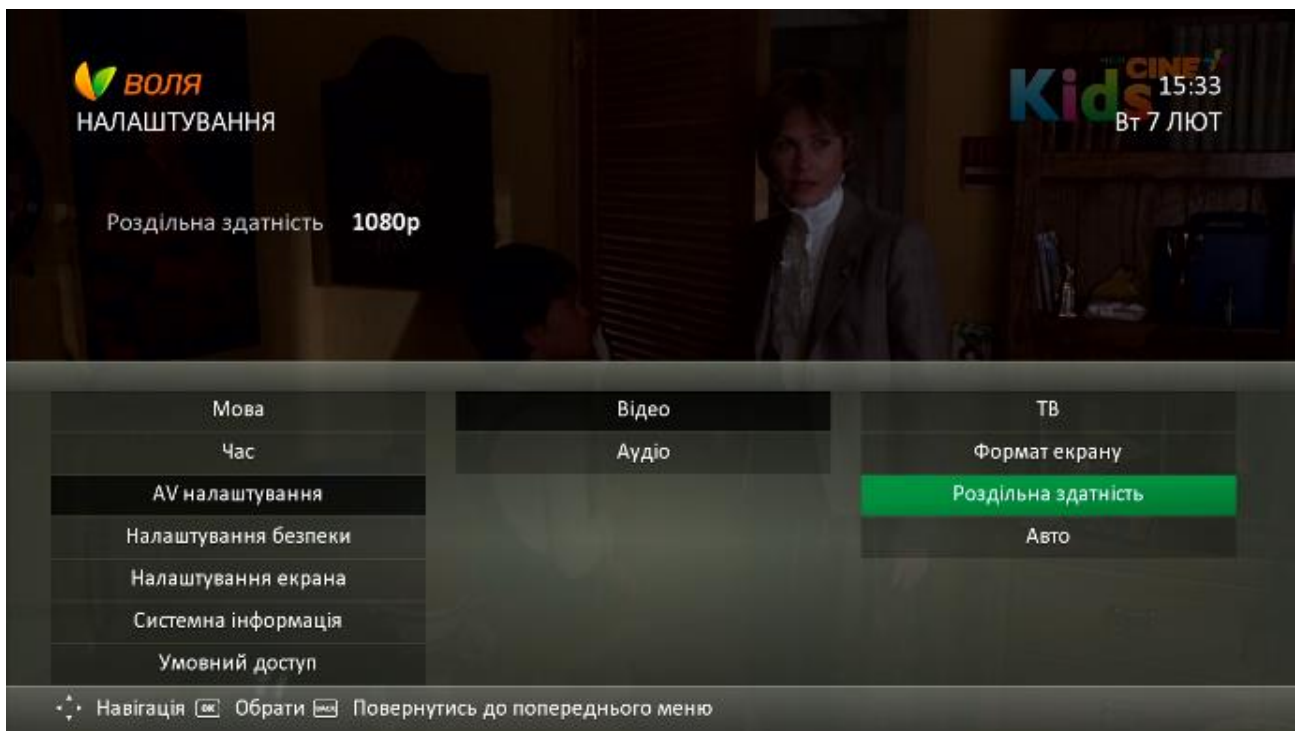

Доступні до вибору наступні варіанти:

1. 576
2. 720

3. 1080i
4. 1080p

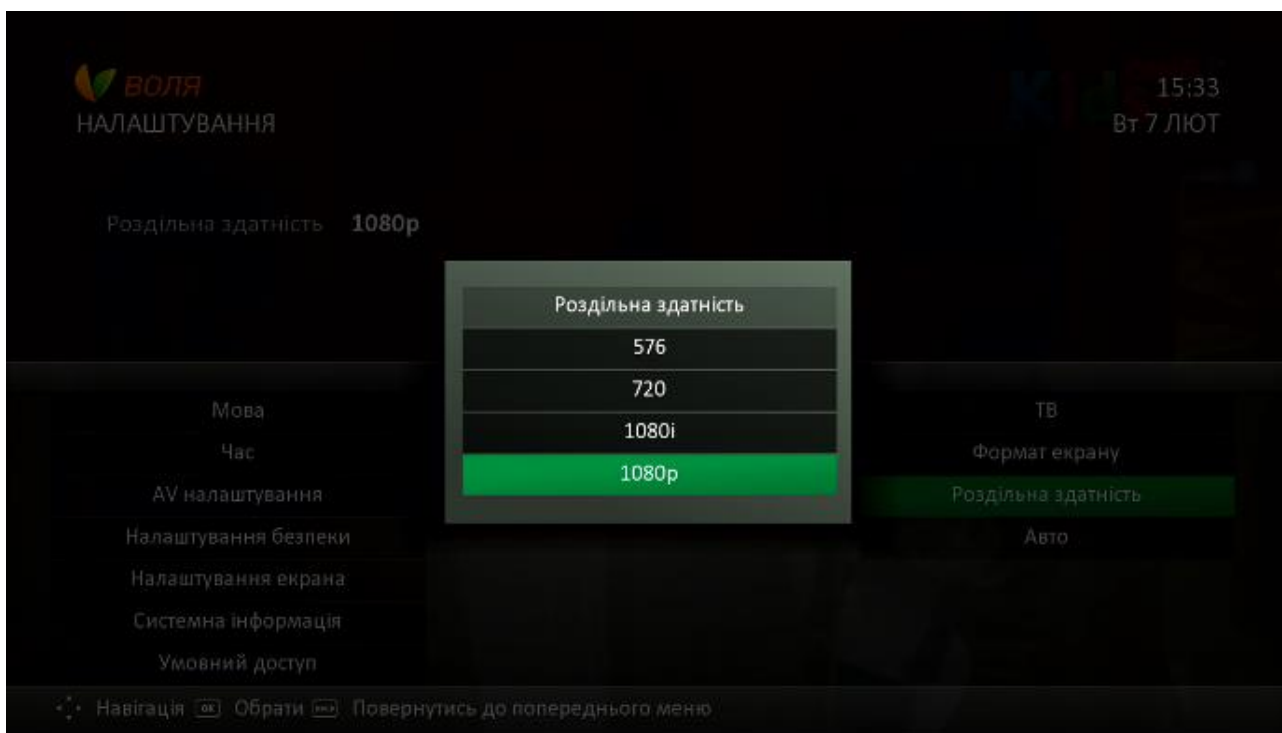

Увага! При підключення ТВ-тюнера КАОН СО3510 до телевізорів, що не підтримують автоматично встановлену роздільну здатність Full HD 1080p необхідно:

1. підключити ТВ-тюнер до телевізора за допомогою кабеля RCA-RCA
2. встановити в налаштуваннях роздільної здатності значення, що підтримується телевізором (наприклад, «720»)
3. підключити ТВ-тюнер до телевізора через HDMI-кабель

7) Вмикання автоматичного налаштування формату зображення, виходячи із обраного каналу, функціональних можливостей телевізора та методу підключення, доступне в підпункті «Авто»

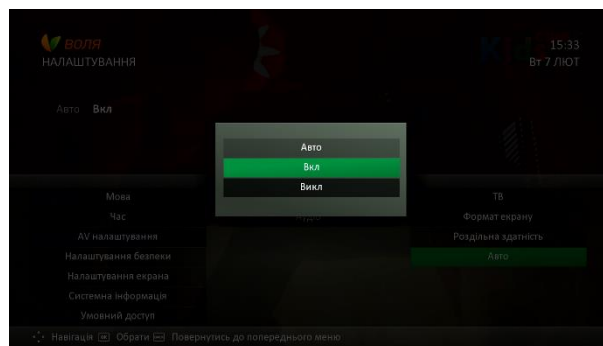
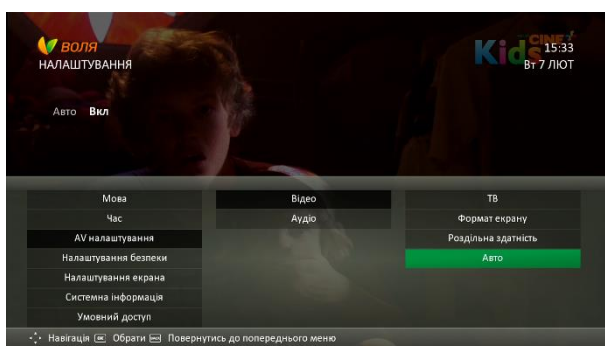

9.10 Таймери часу

Пункти меню, що дозволяють встановити таймери часу та налаштувати роботу ТВ-тюнера у відповідності до відповідних вимог користувача, описано в розділі 8.8.2 даної інструкції.

- 1) Для встановлення користувацьких налаштувань таймерів часу, необхідно обрати пункт «Налаштування» головного меню ТВ-тюнера.

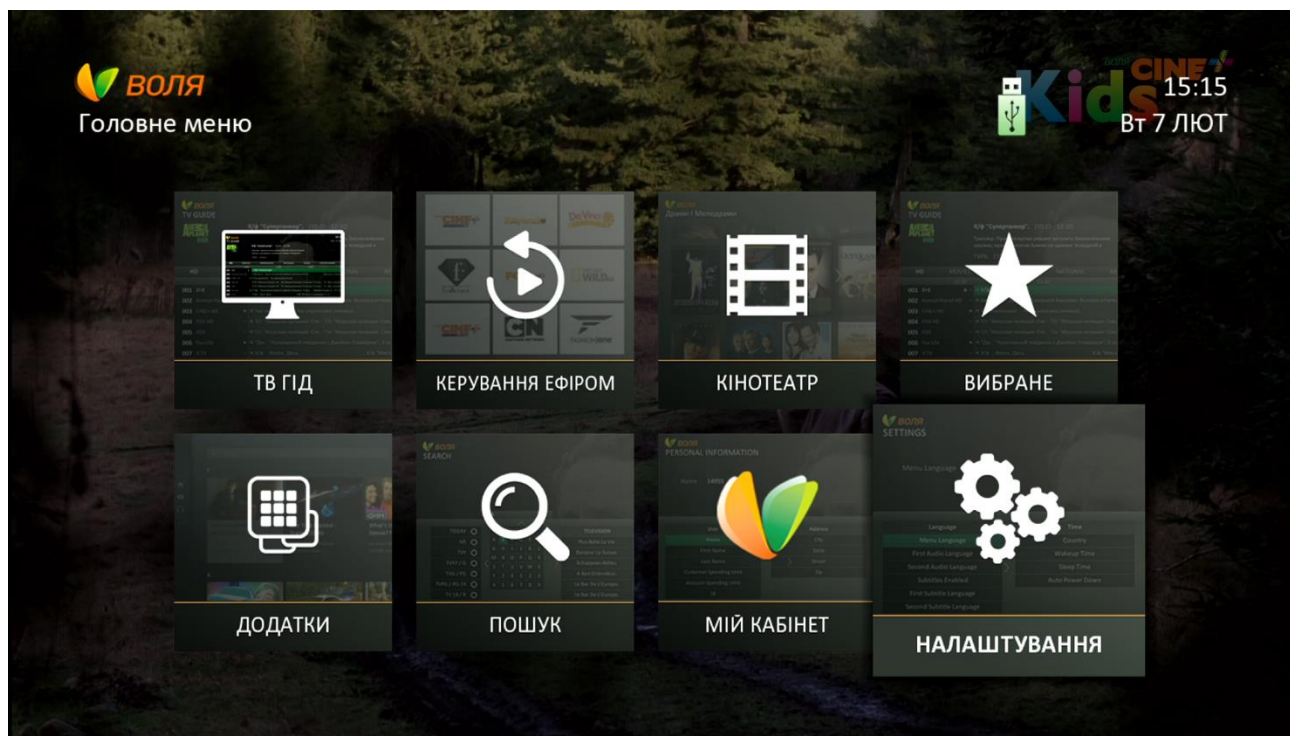

- 2) Обрати підпункт меню «Час»

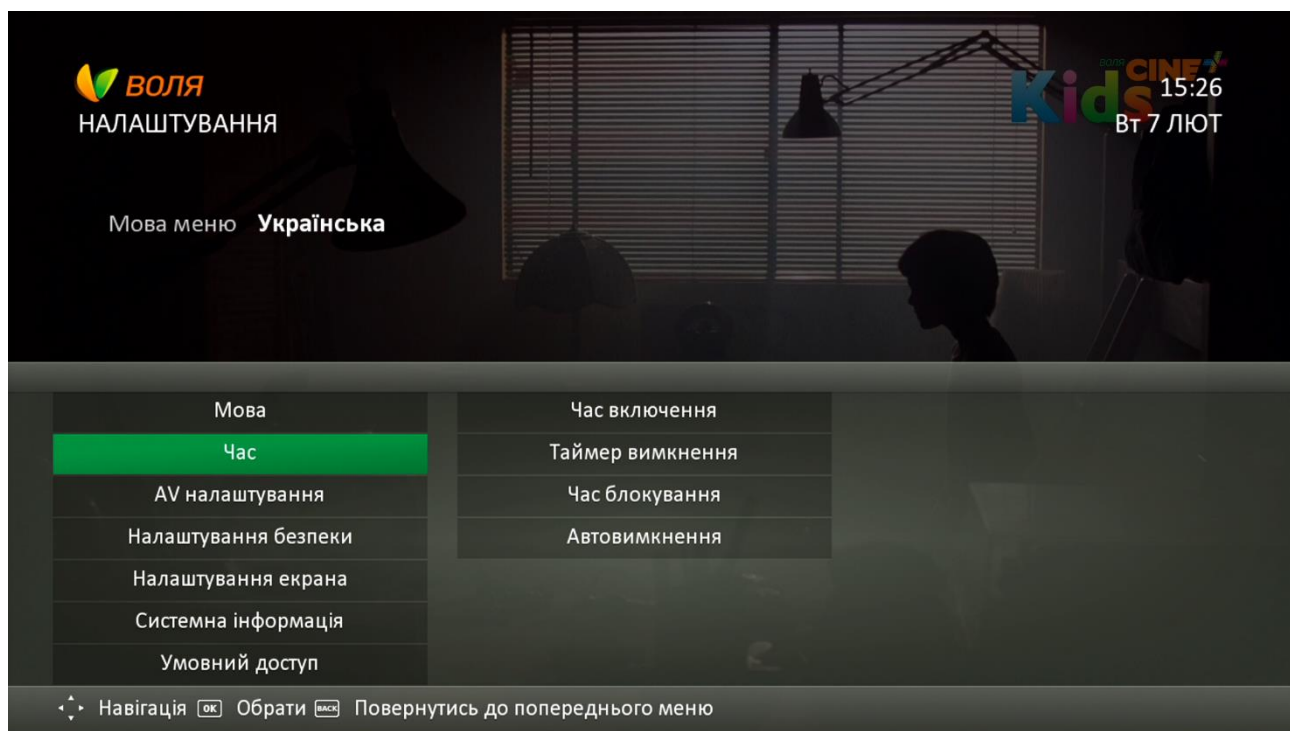

3) За допомогою кнопок навігації пульта дистанційного керування обрати один із потрібних підпунктів меню:

- Час включення
- Таймер вимкнення
- Час блокування
- Автовимкнення

4) Час включення

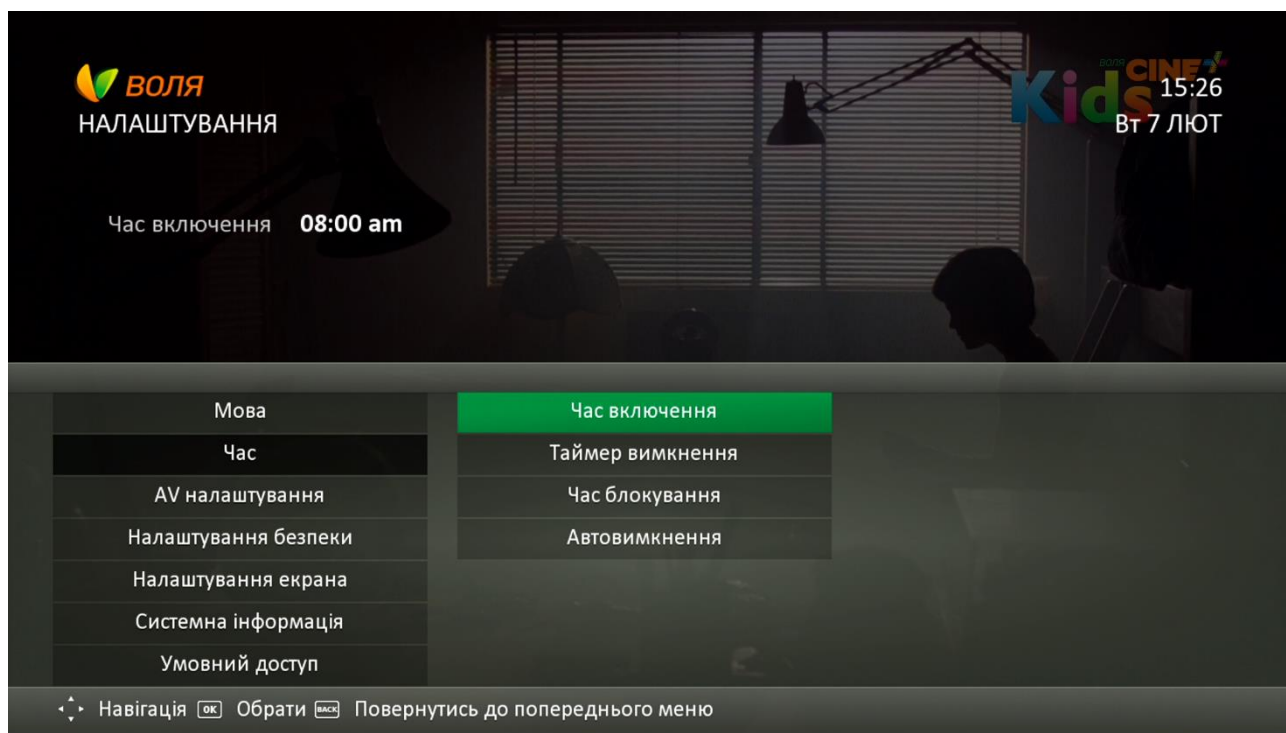

Даний пункт меню дозволяє користувачу встановити час автоматичного включення ТВ-тюнеру (переходу від режиму очікування в режим роботи / перегляду)

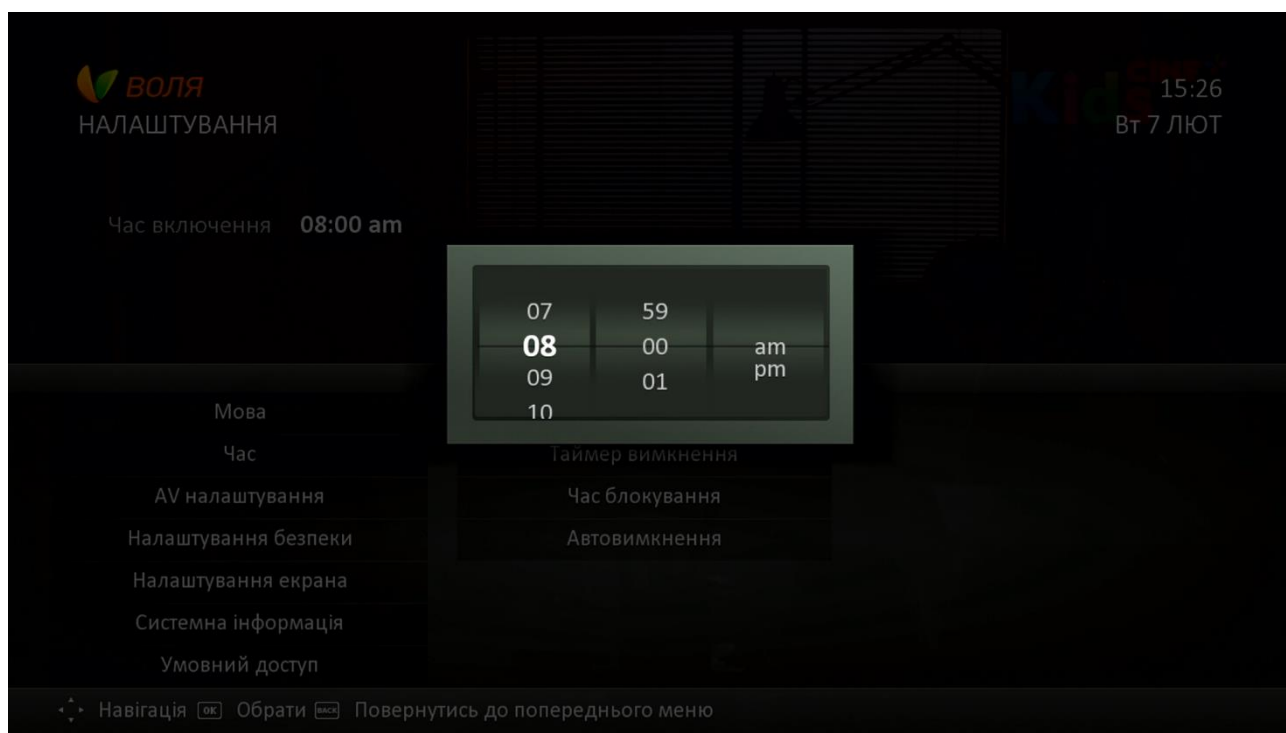

5) Таймер вимкнення

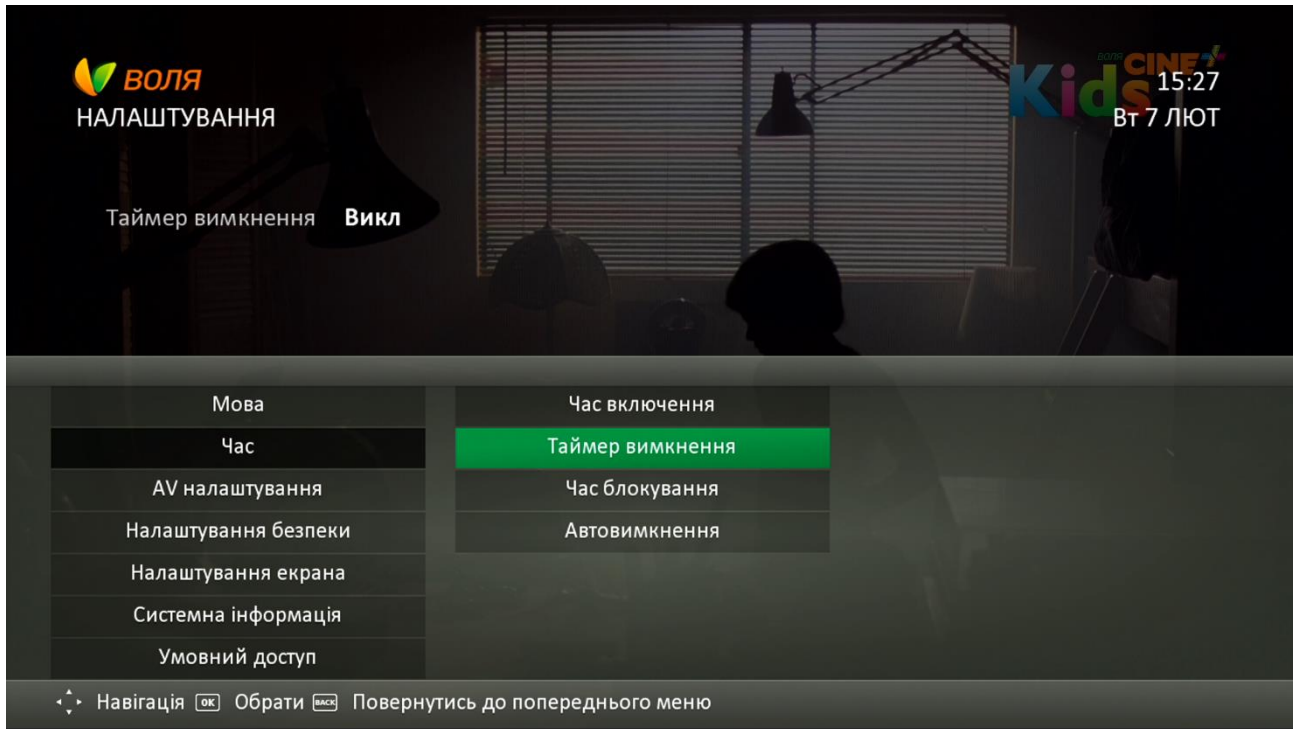

Даний пункт меню дозволяє визначити проміжок часу, через який ТВ-тюнеру автоматично перейде в режим очікування (виключиться).

Доступні варіанти:

- Викл
- 10 хв
- 20 хв
- 30 хв
- 60 хв
- 120 хв
- 180 хв

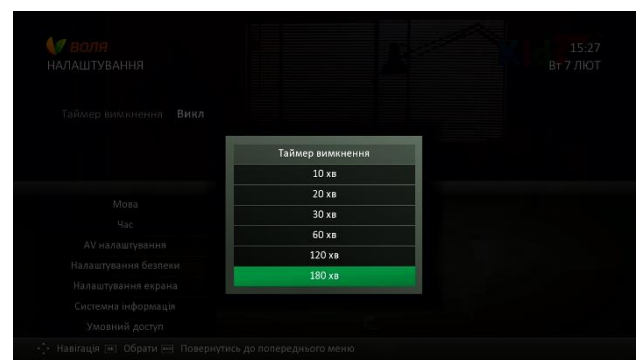

б) Час блокування

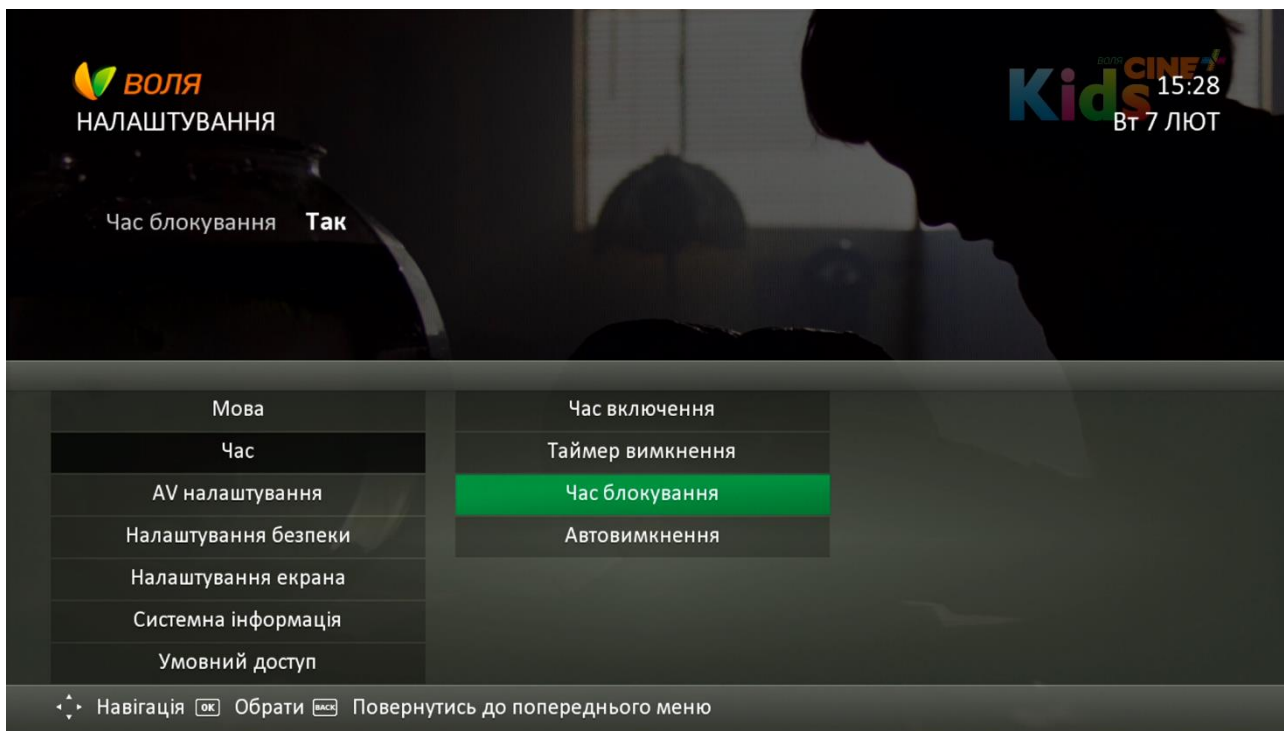

Даний пункт меню дозволяє активувати / деактивувати раніше встановлені раніше таймери часу.

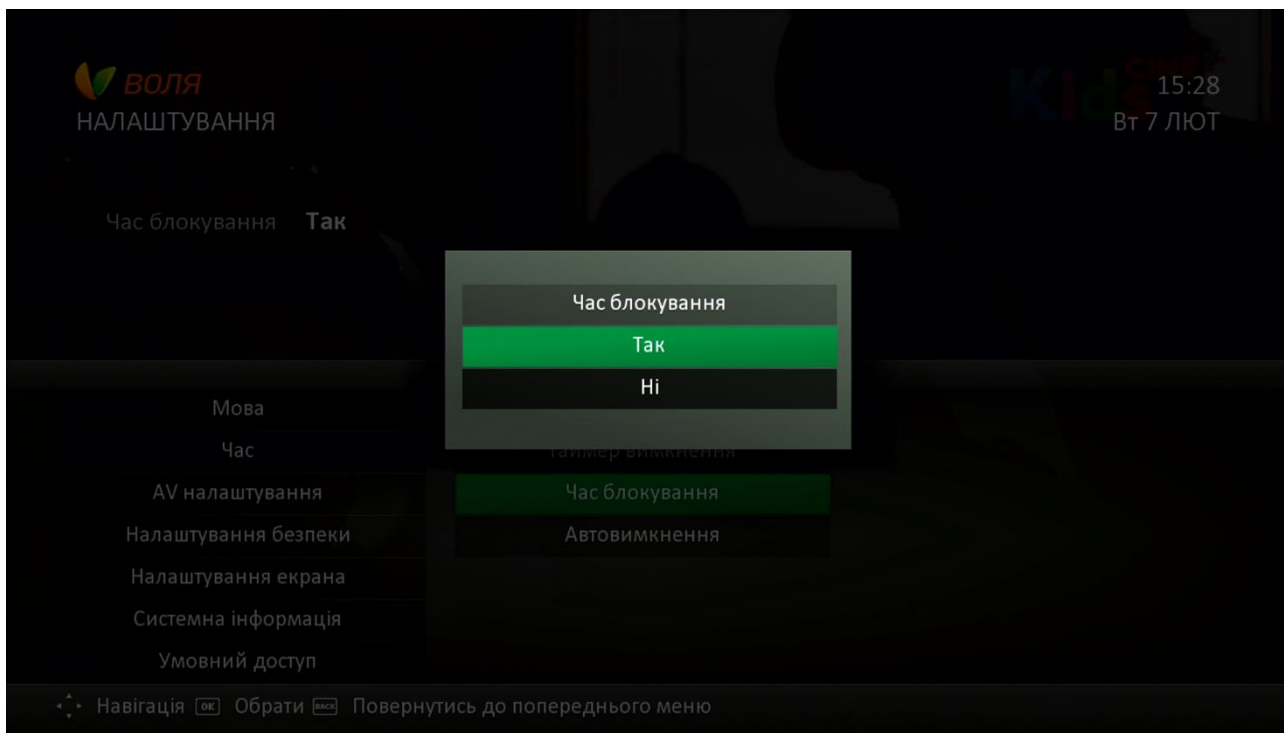

Увага!

При виборі значення:

- «Так»: таймери автоввімкнення та автовимкнення будуть НЕАКТИВНИМИ.
- «Ні»: таймери автоввімкнення та автовимкнення будуть АКТИВНИМИ.

7) Автовимкнення

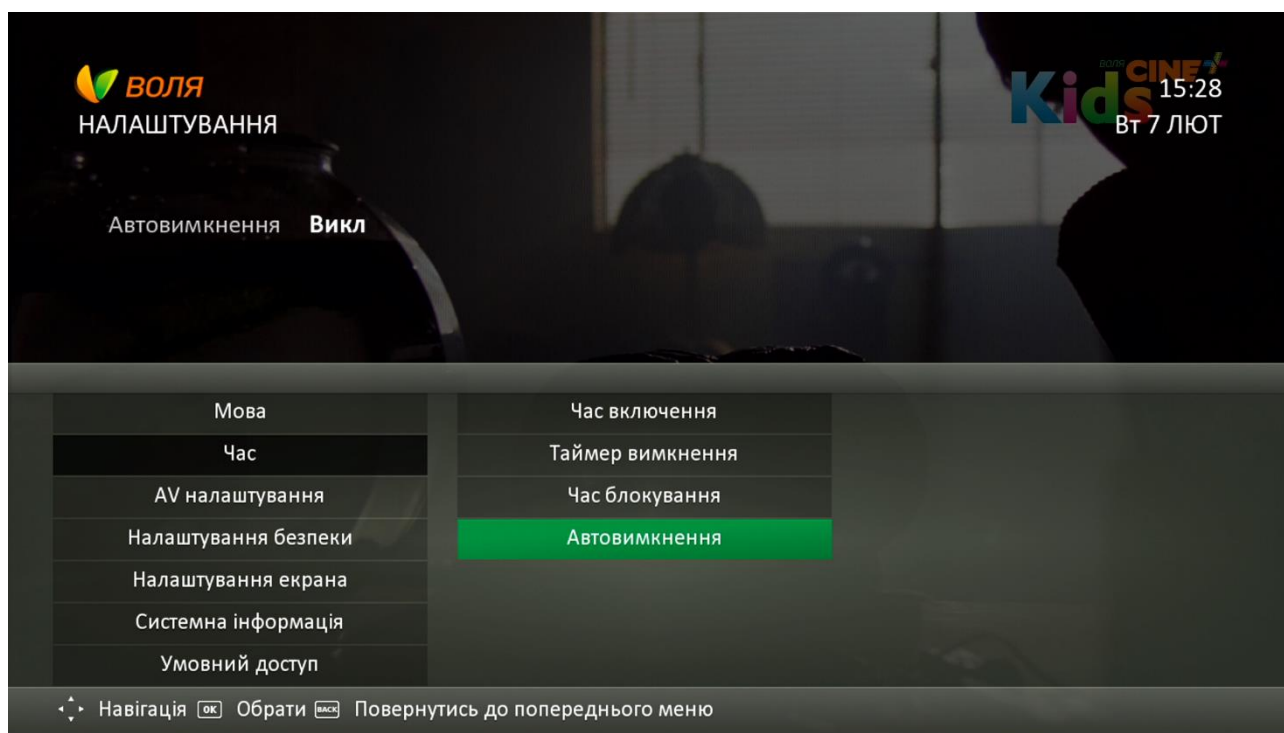

За допомогою даного пункту меню можливо встановити інтервал часу, після якого ТВ-тюнер буде автоматично вимкнено, у разі відсутності будь-яких дій з боку користувача. Доступні до вибору значення: 30 хв, 1 год., 2 год., 3 год., 4 год.

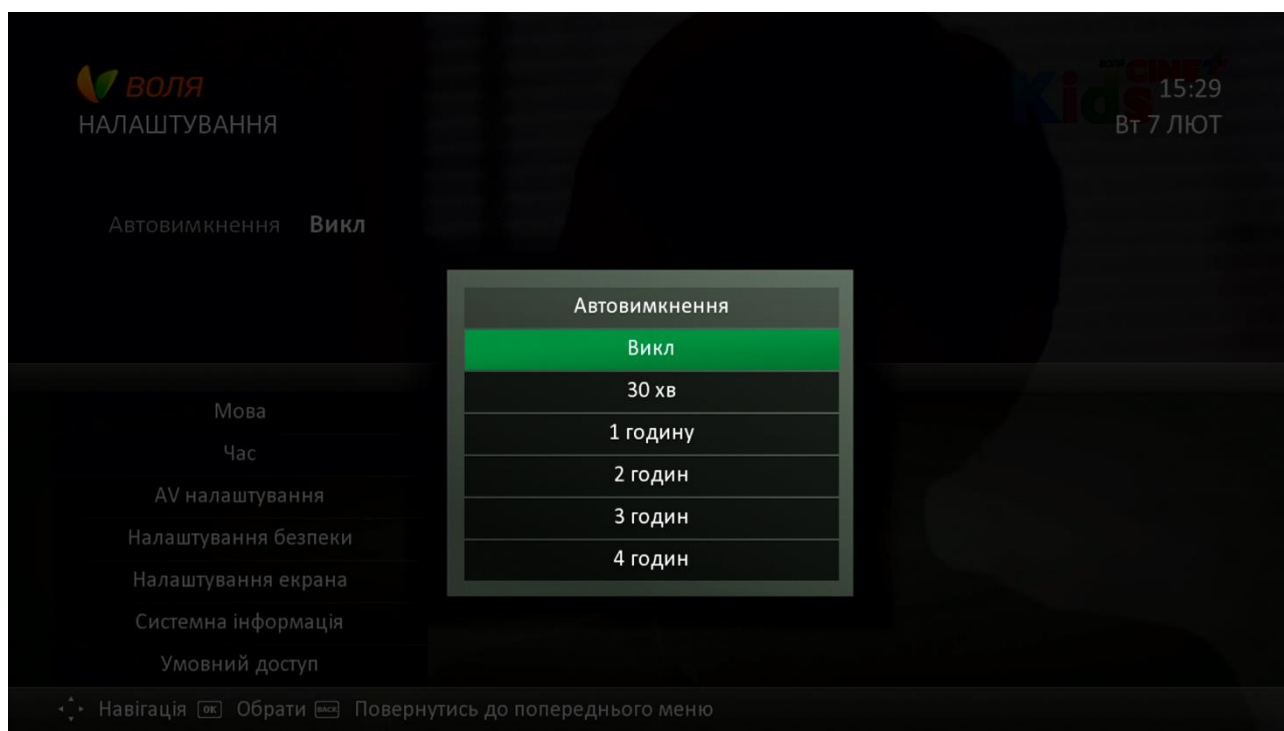

9.11 Скидання до заводських налаштувань

Послідовно процес зміни PIN-коду з автоматичного до користувацького виглядає наступним чином:

- 1) Зайдіть в пункт меню «Налаштування» головного меню ТВ-тюнера

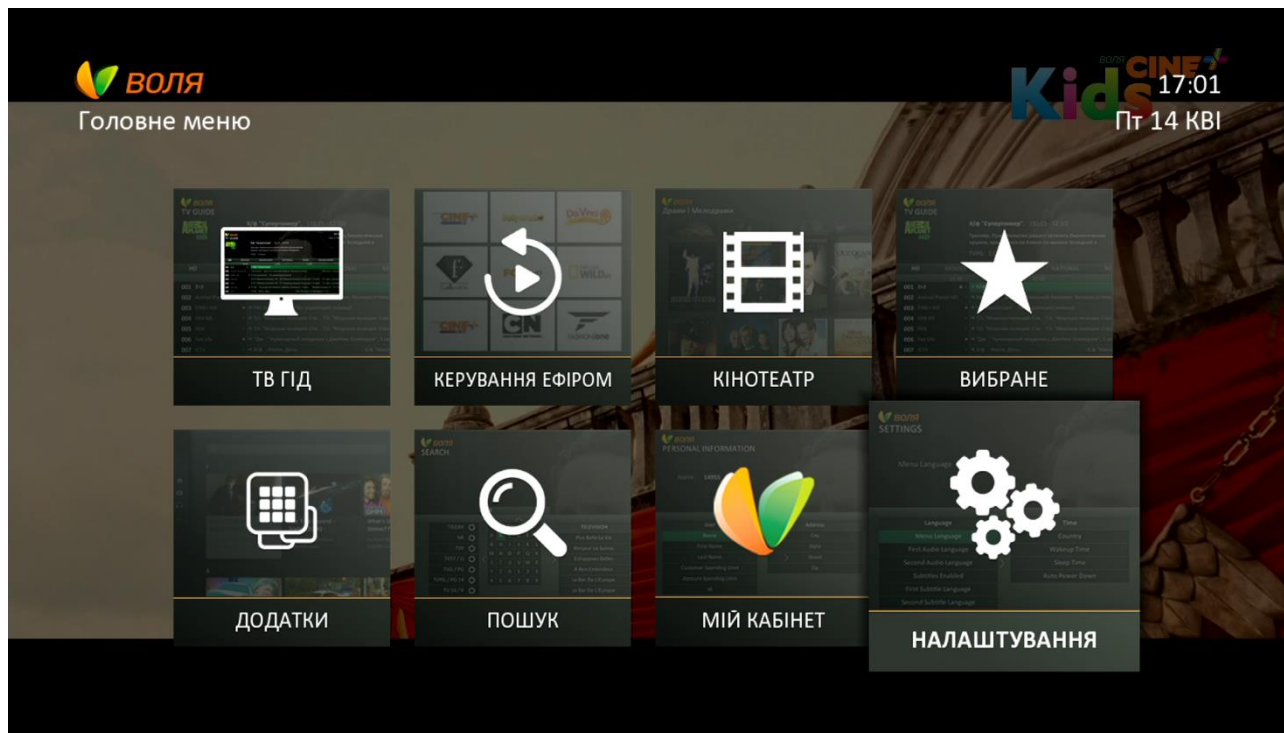

- 2) Далі оберіть підпункт меню «Системна інформація»

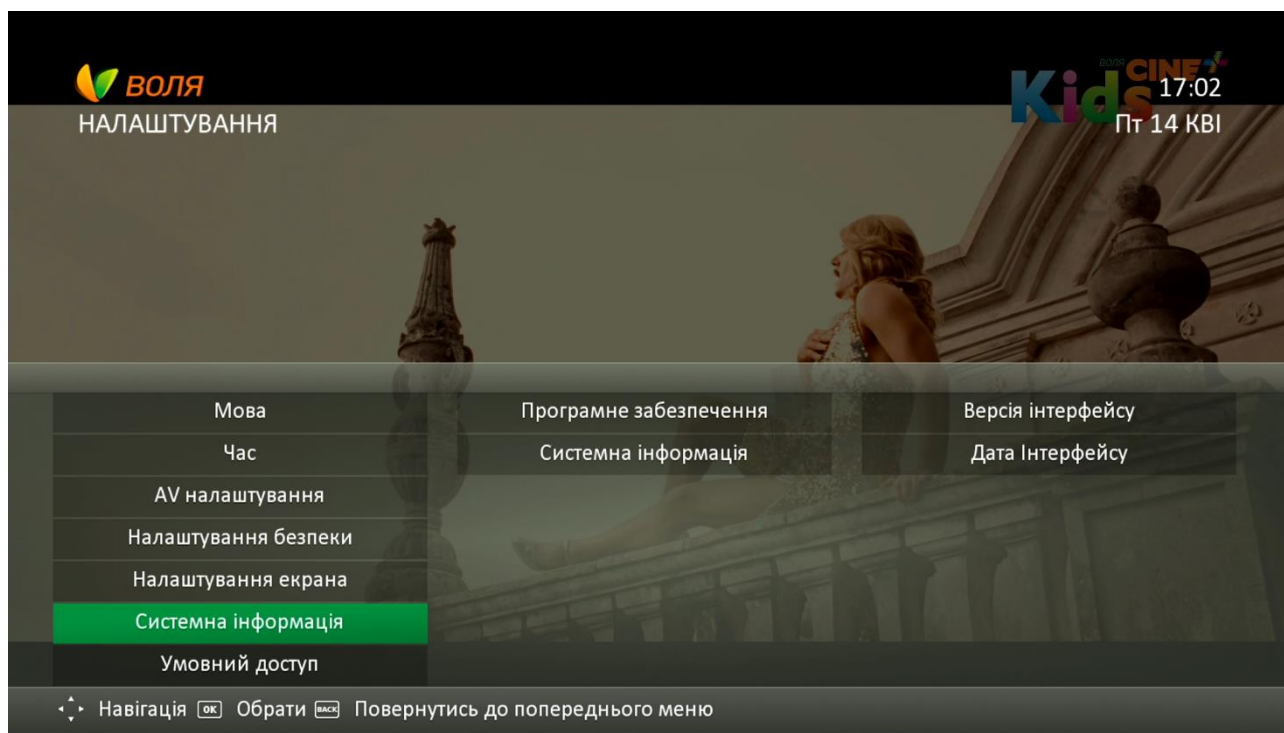

- 3) Далі за допомогою кнопок навігації пульта дистанційного керування перейдіть до підпункту «Заводські налаштування» та натисніть «ОК»

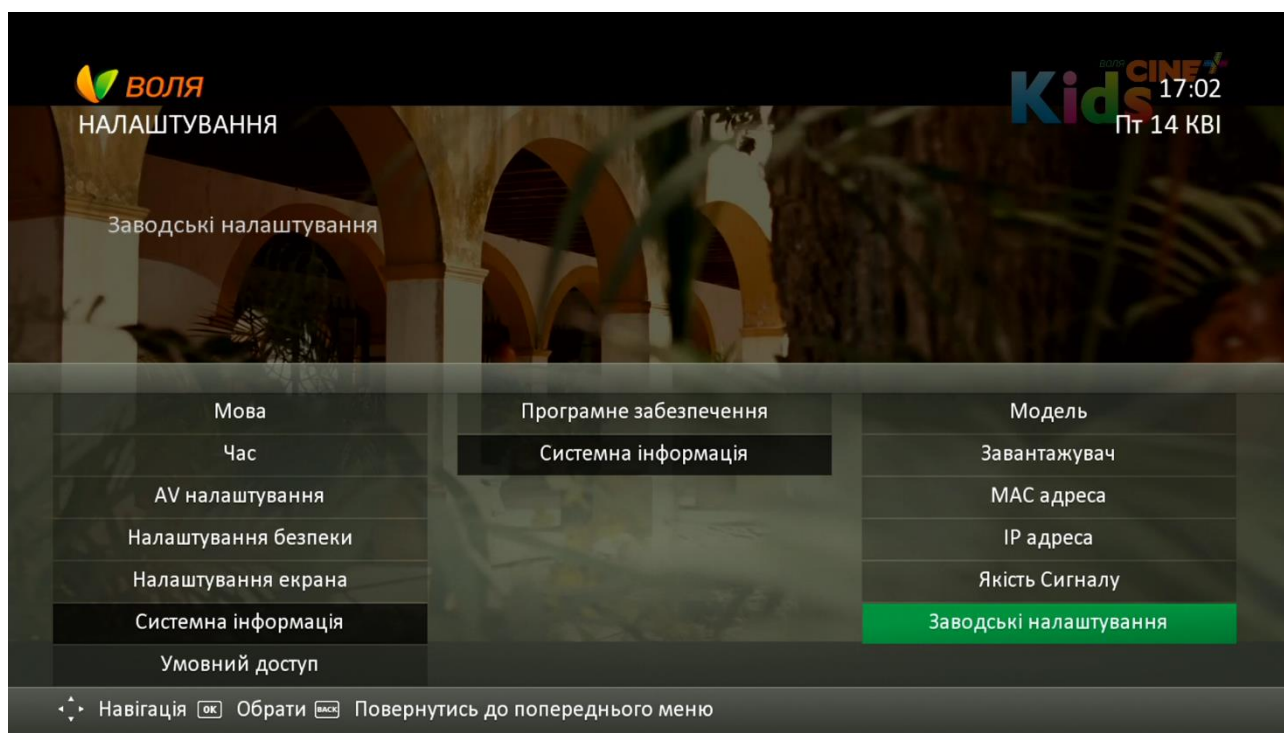
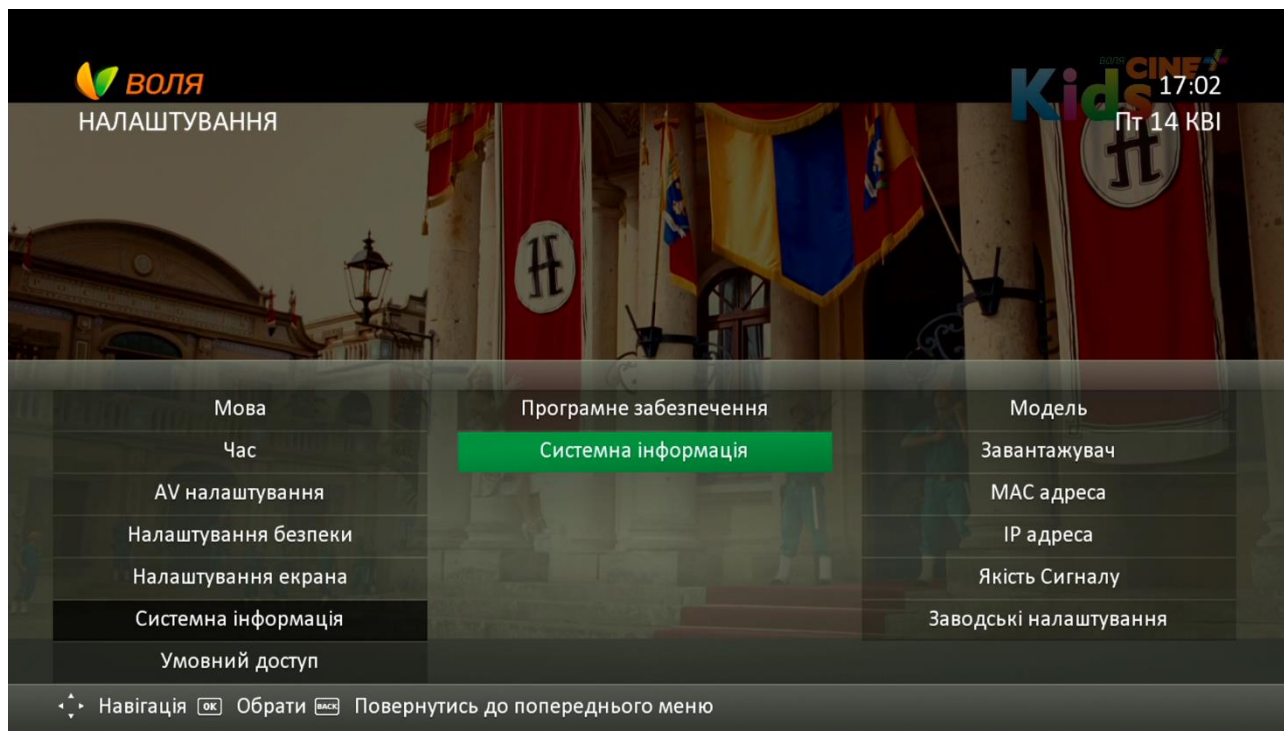

- 4) У вікні, що з'явиться, введіть секретний PIN-код доступу (за замовчуванням 1234, але може бути змінений користувачем за допомогою підпункту «Налаштування безпеки» меню «Налаштування»)

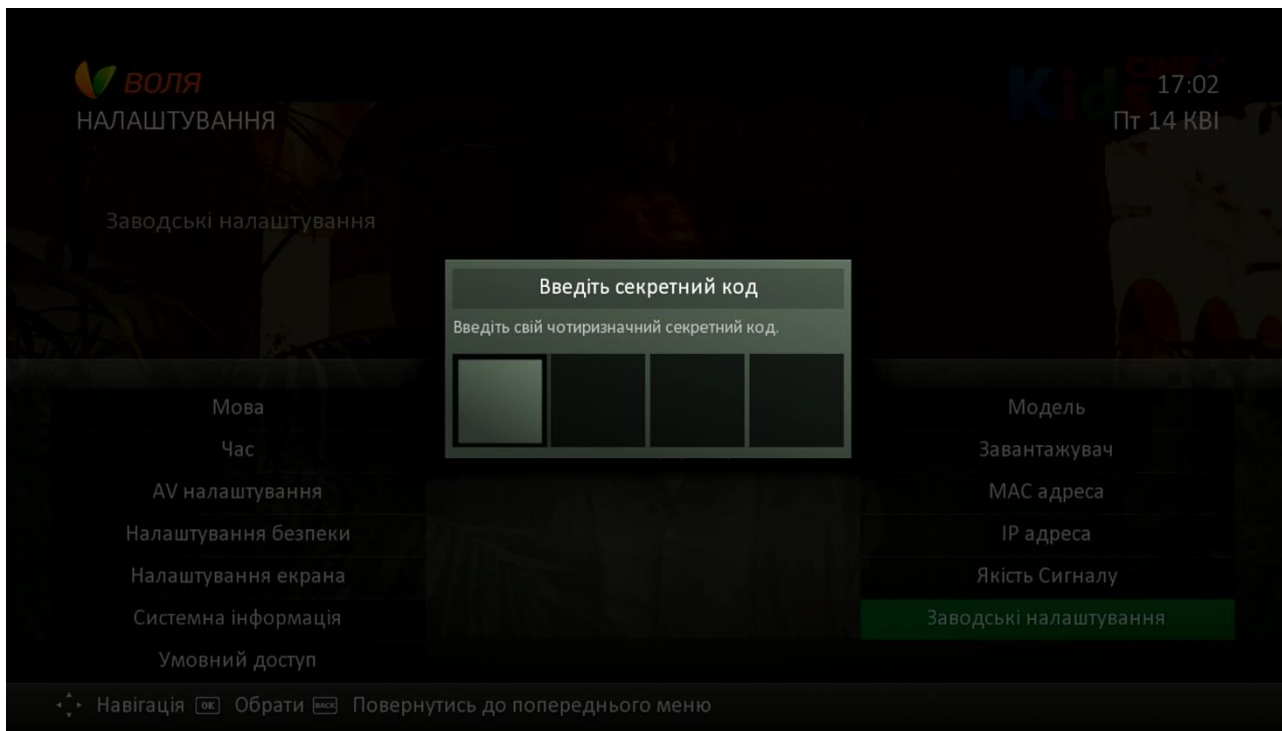

- 5) Ознайомтесь із текстом інформаційного повідомлення. У випадку відмови від скидання натисніть «Відмінити» та поверніться до попереднього вікна меню. Підтвердіть необхідність скидання до заводських налаштувань натиснувши «Відновити».

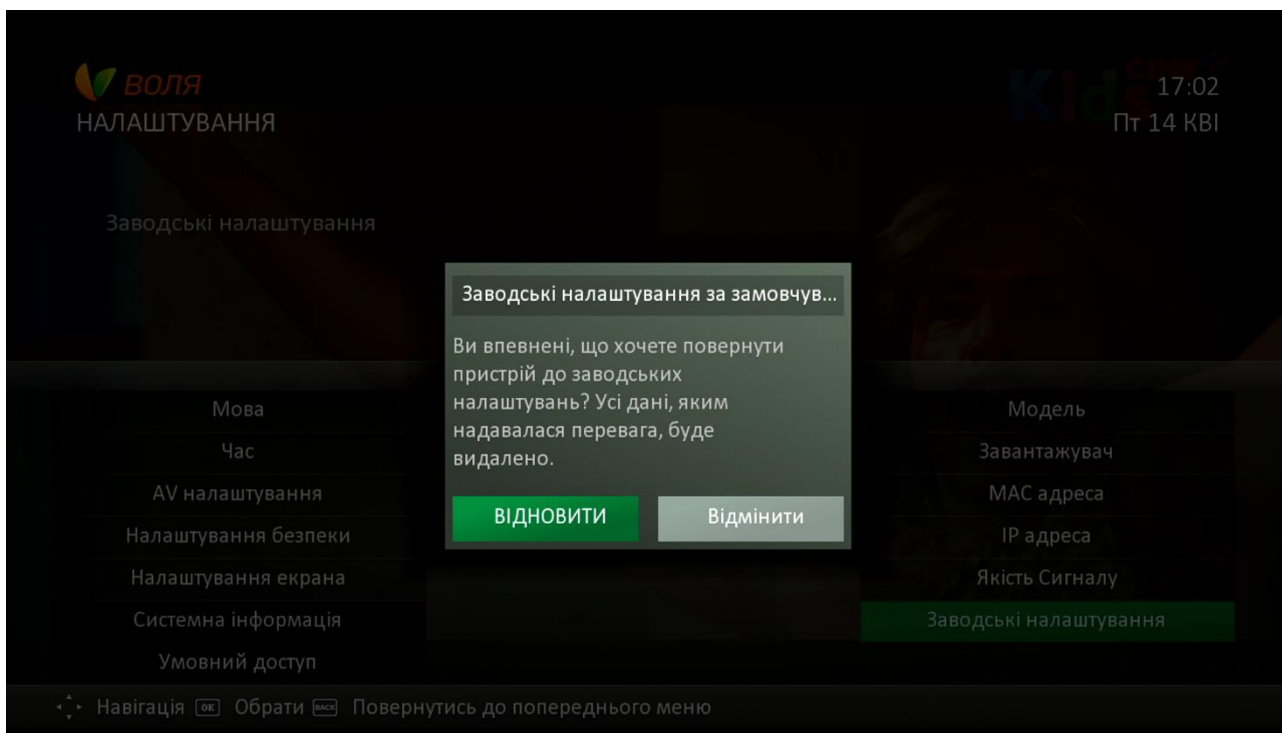

Увага! Всі індивідуальні користувацькі налаштування ТВ-тюнера (налаштування меню, списки обраних, заблоковані канали тощо) буде скинуто до заводських.

9.12 Зміна PIN-коду

Послідовно процес зміни PIN-коду з автоматичного до користувацького виглядає наступним чином:

- 1) Зайдіть в пункт меню «Налаштування» головного меню ТВ-тюнера

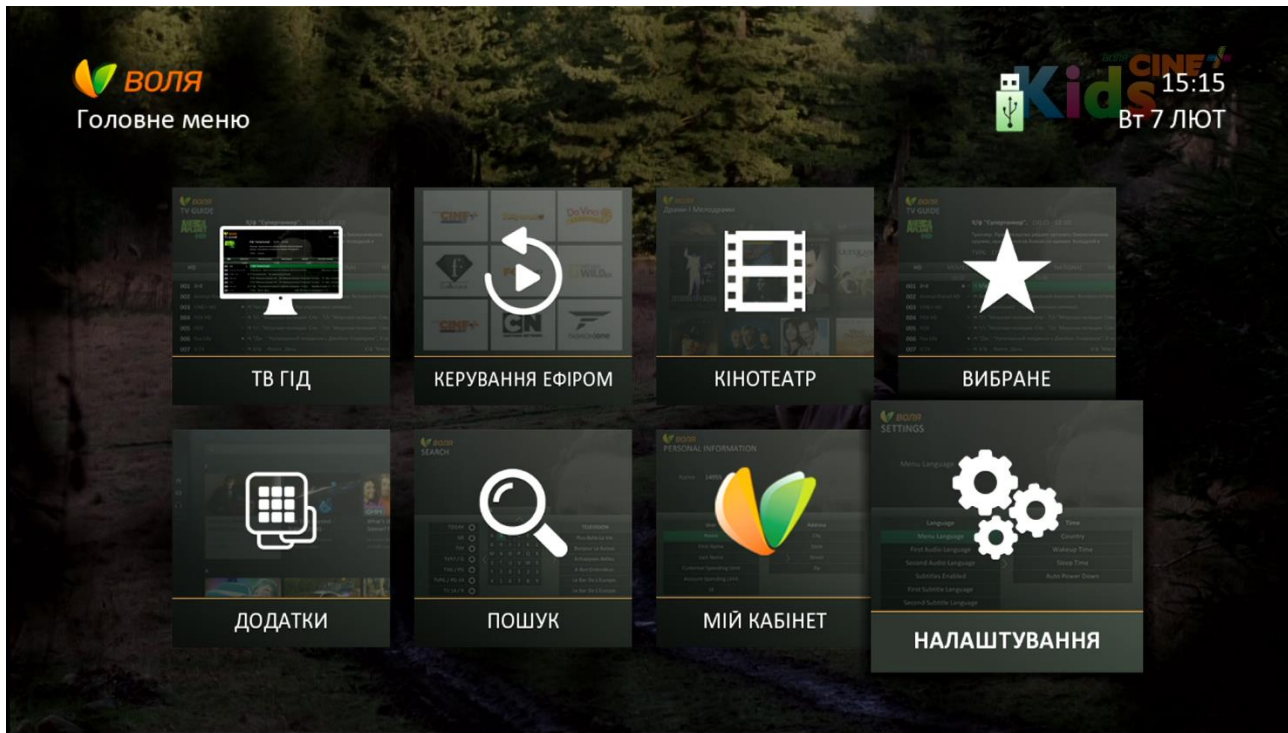

- 2) Оберіть підпункт «Налаштування безпеки»

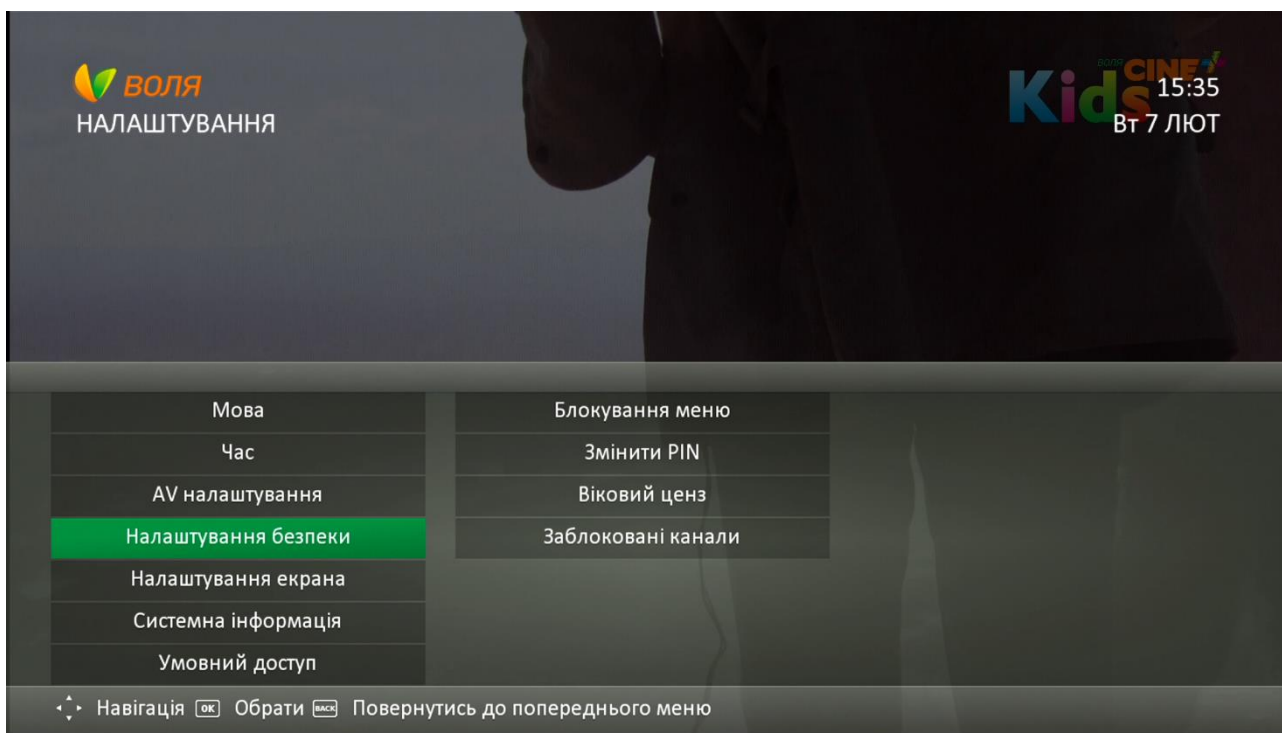

- 3) За допомогою кнопок навігації пульта дистанційного керування перейдіть до підпункту «Змінити PIN»

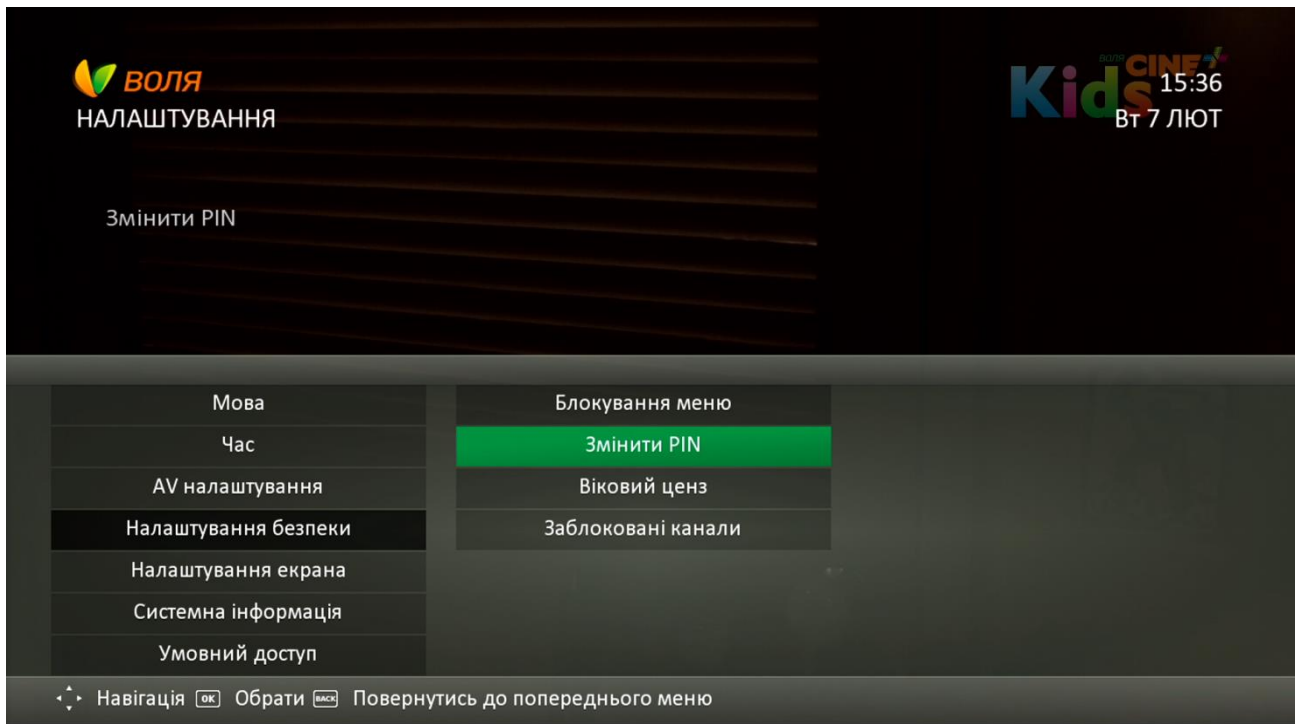

- 4) Введіть секретний PIN-код доступу. За замовчуванням він 1234, але може бути змінений через пункт меню «Налаштування безпеки» -«Змінити PIN» розділу «Налаштування»

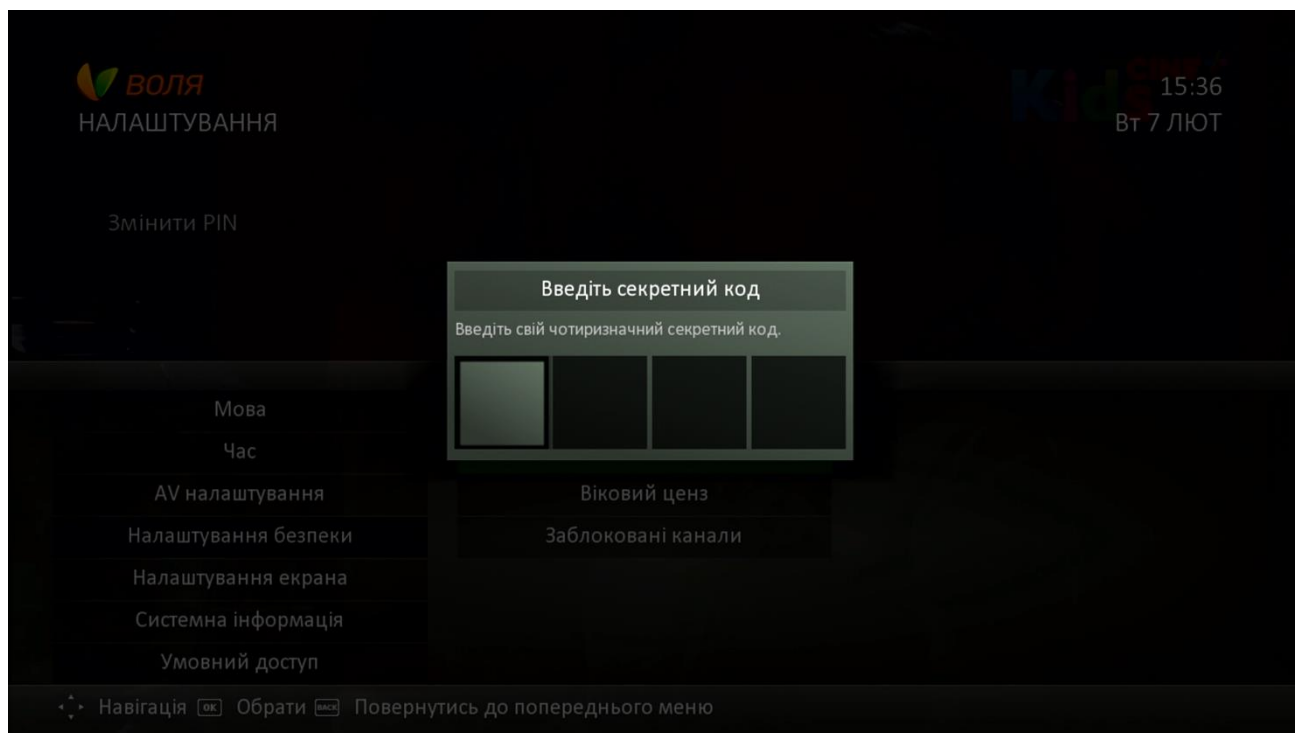

- 5) У разі якщо введено коректний пароль, з'явиться аналогічне вікно для вводу нового паролю

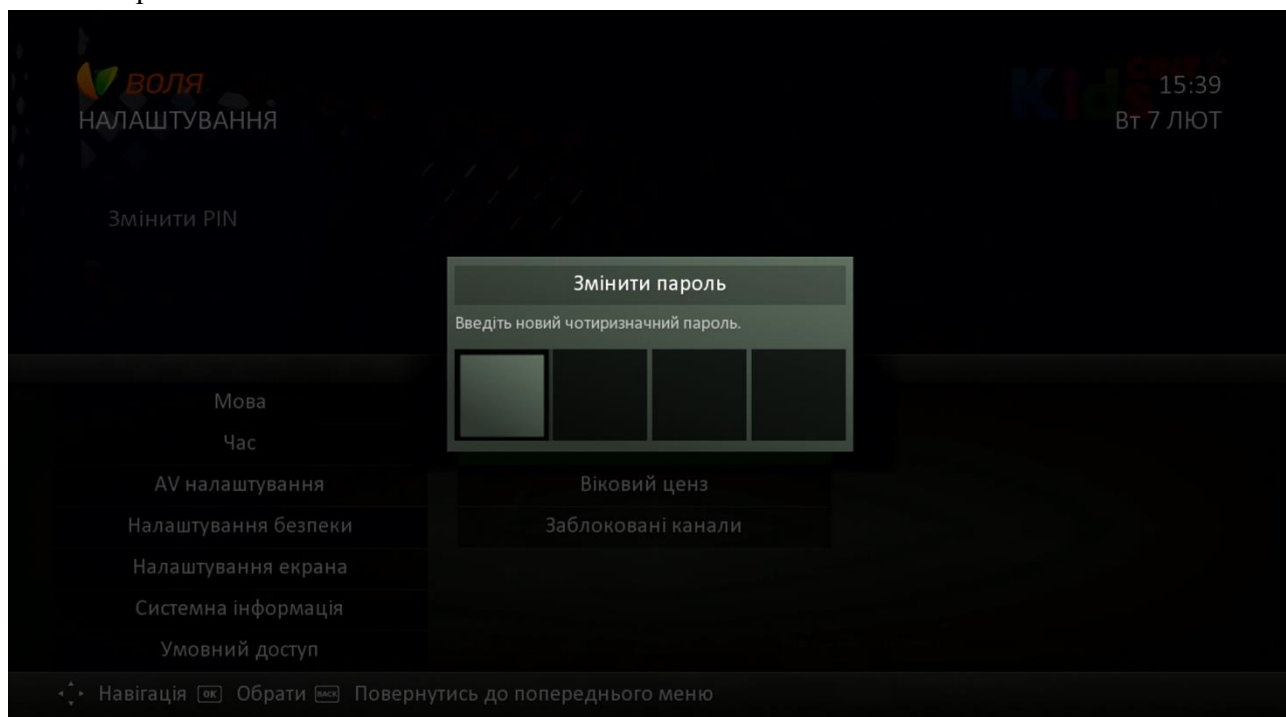

Якщо ж пароль введено неправильно, на екрані з'явиться відповідне повідомлення

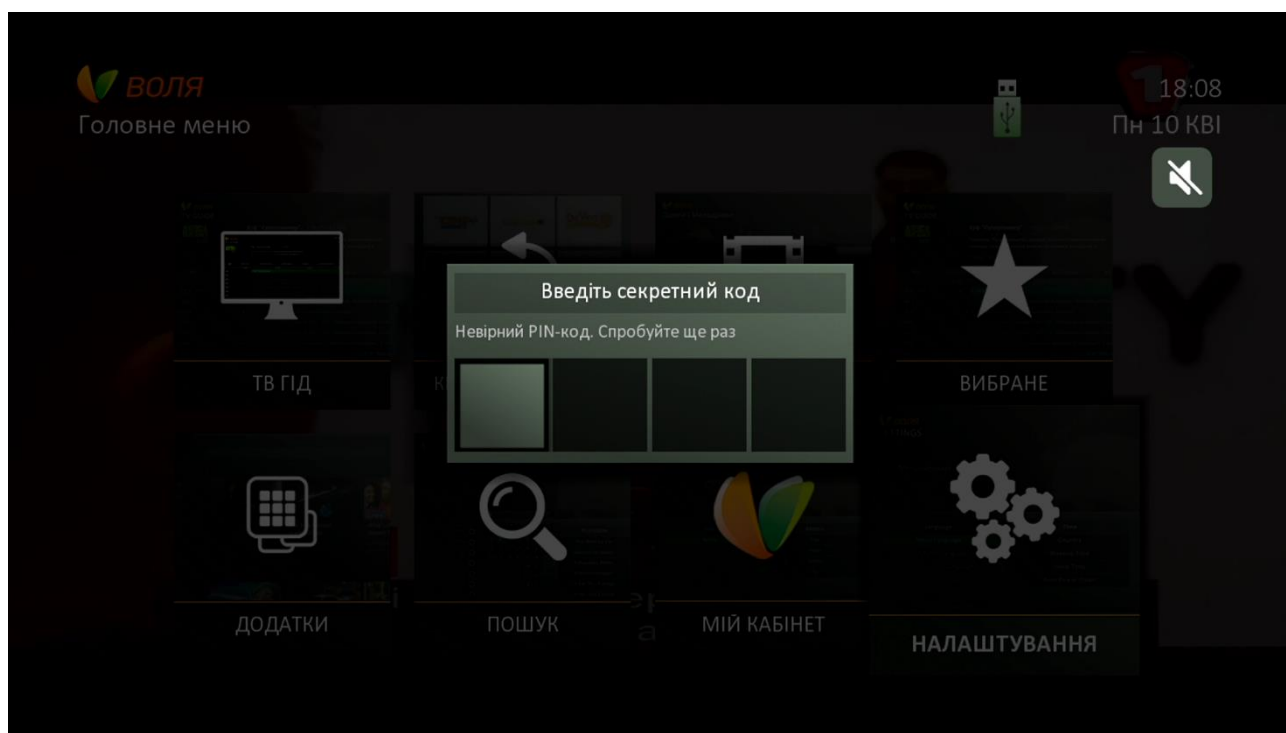

6) Повторно введіть новий пароль

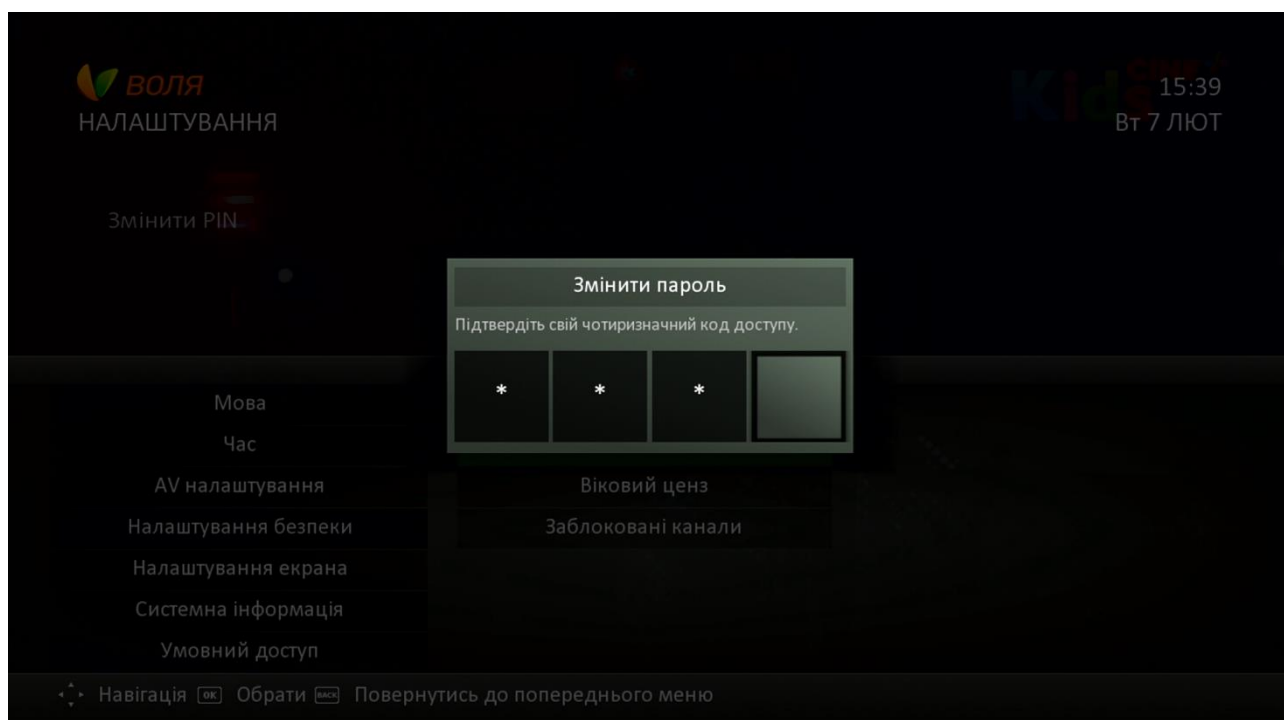

7) У випадку, якщо всі кроки виконано коректно, процес завершиться появою інформаційного повідомлення «ПІН код змінено»

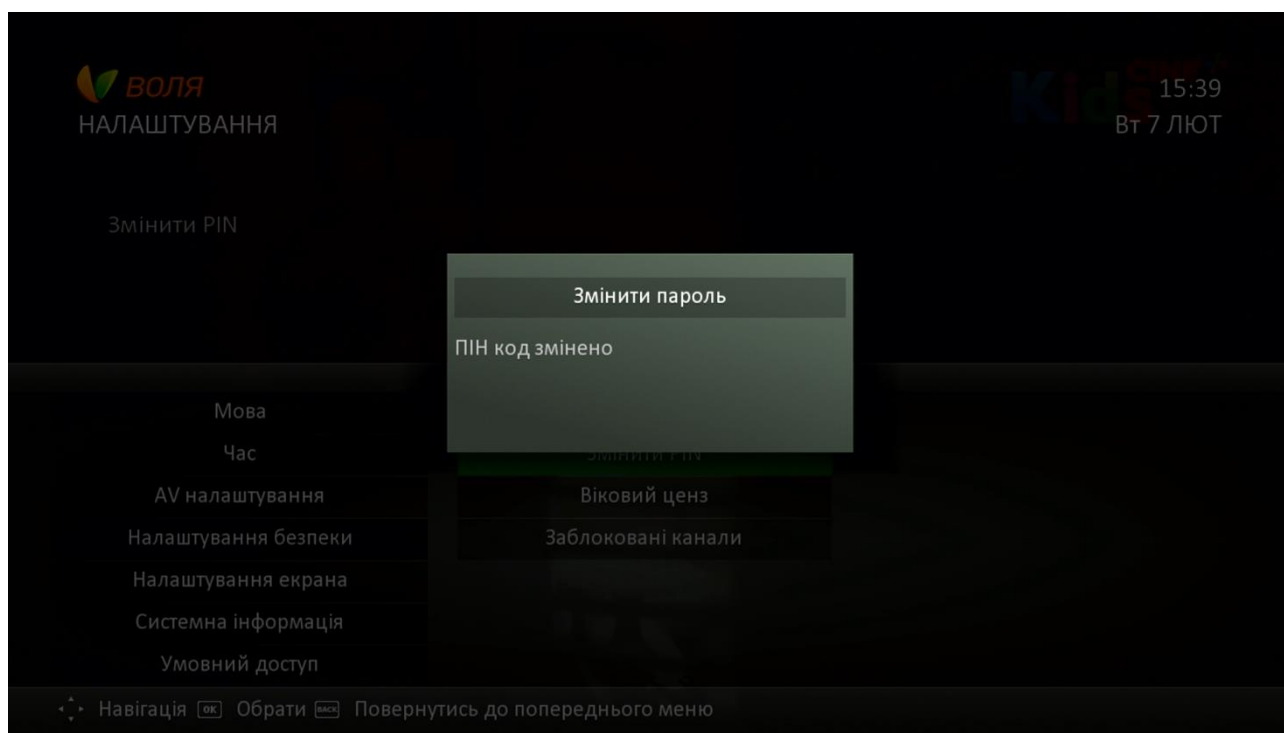

9.13 Відновлення PIN-коду за замовчуванням

У випадку якщо секретний PIN-код було забуто, можна відновити його значення до автоматичного, послідовно виконавши наступні дії:

- 1) Зайдіть в пункт меню «Налаштування» головного меню ТВ-тюнера

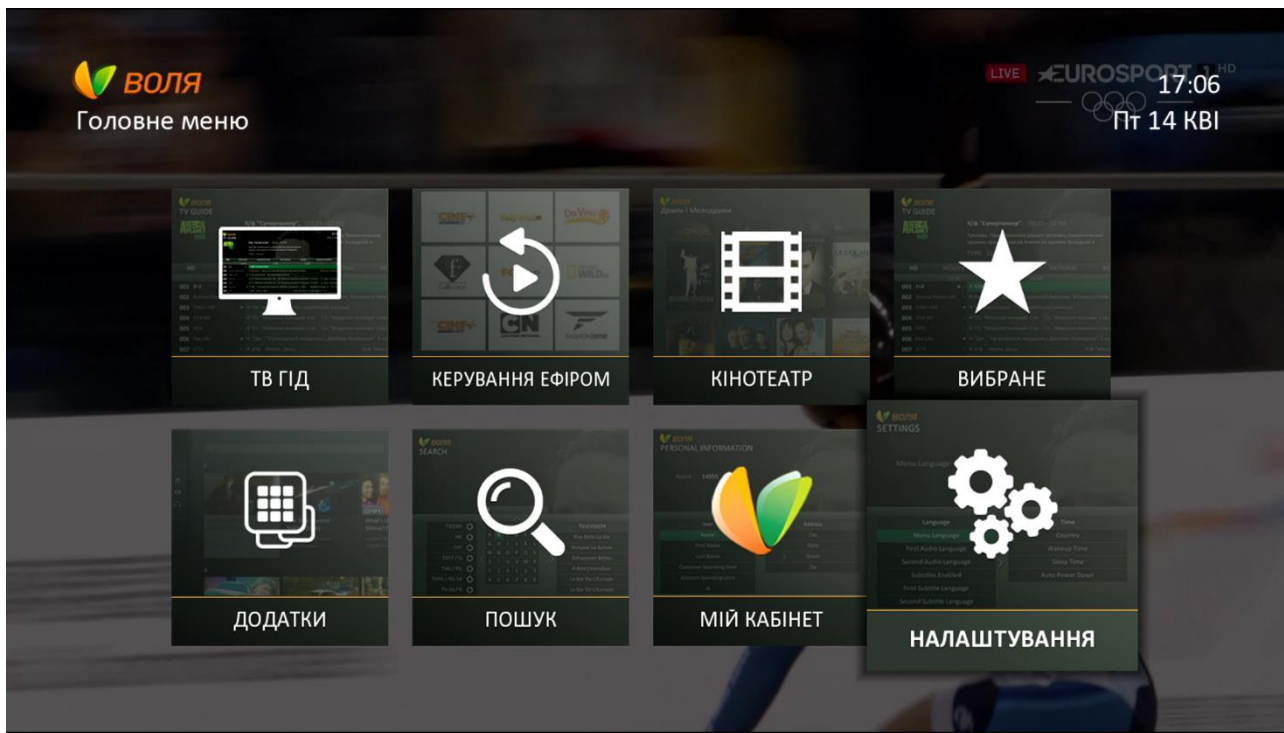

- 2) Оберіть підпункт «Налаштування безпеки»

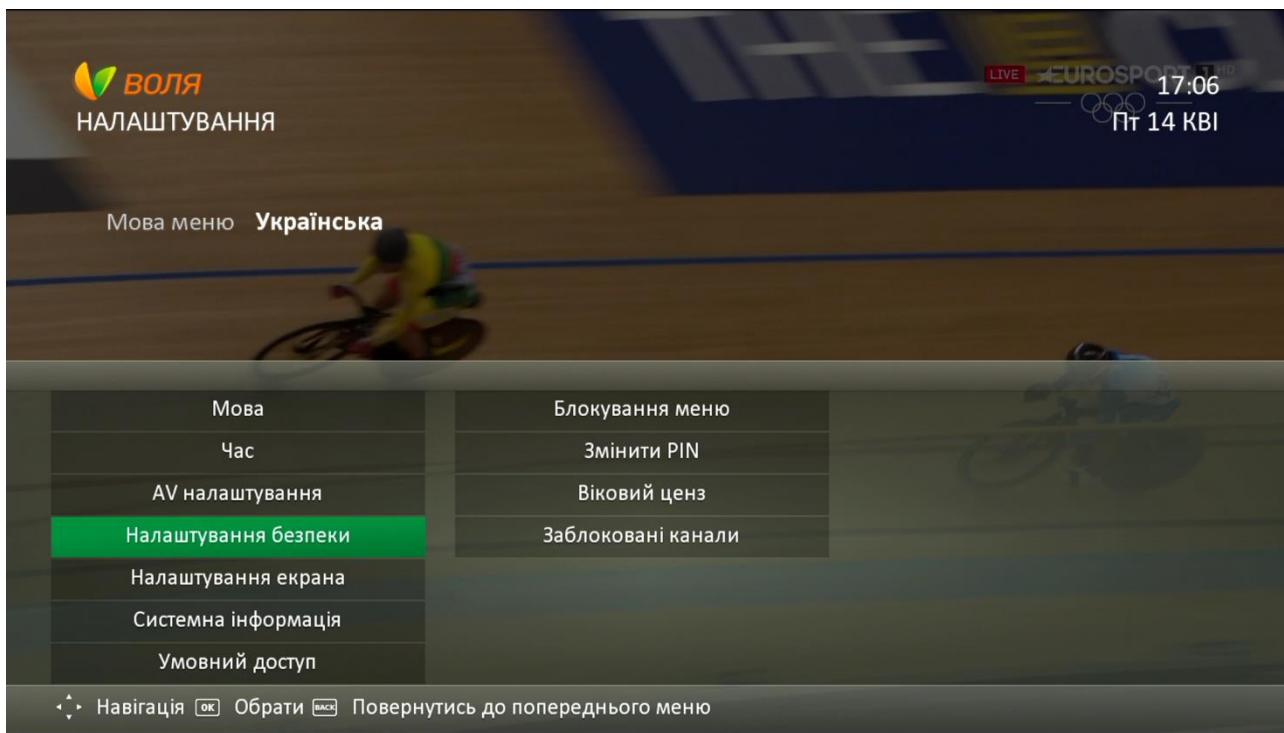

- 3) За допомогою кнопок навігації пульта дистанційного керування перейдіть до підпункту «Змінити PIN»

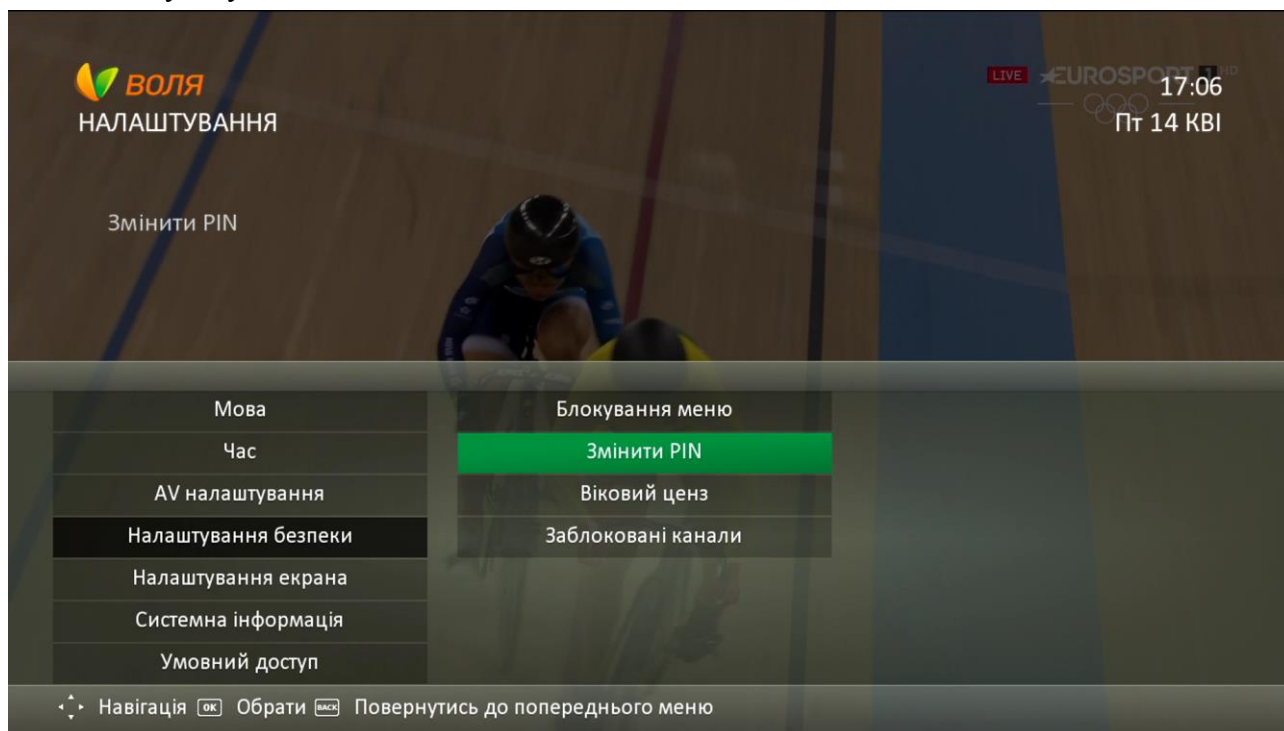

- 4) При появі вікна вводу секретного PIN-коду доступу послідовно виконайте наступні дії:

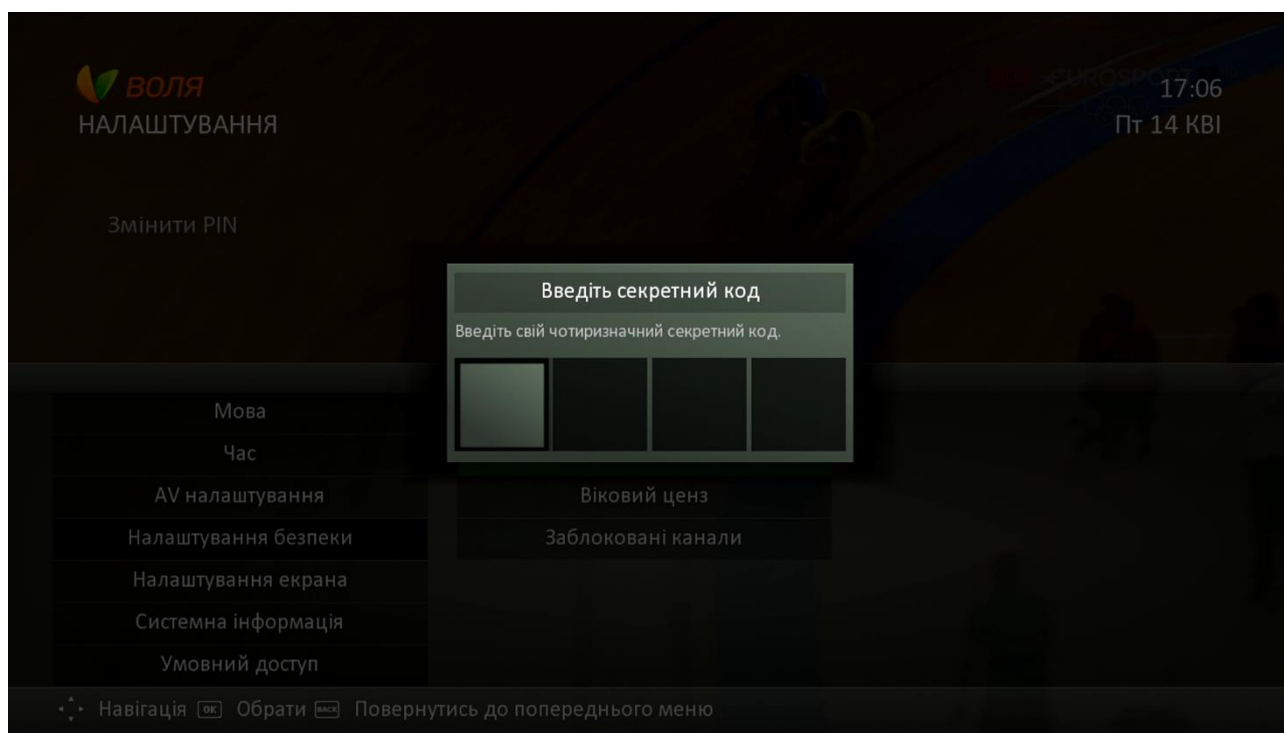

1. Затисніть кнопку «**Record**» пульта дистанційного керування та утримуйте її не менше 5 секунд

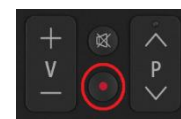

2. Послідовно натисніть кольорові кнопки пульта дистанційного керування:

- 1) **червона** 2) **зелена** 3) **жовта** 4) **синя**



При натисканні кольорових кнопок у вікні для введення будуть з'являтися «зірочки»

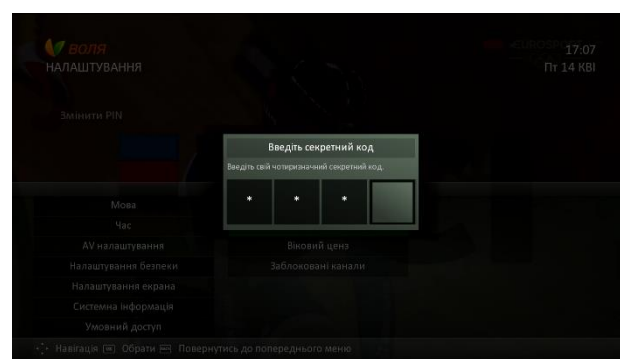
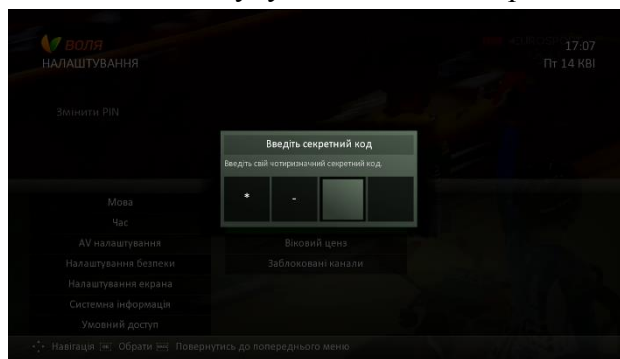
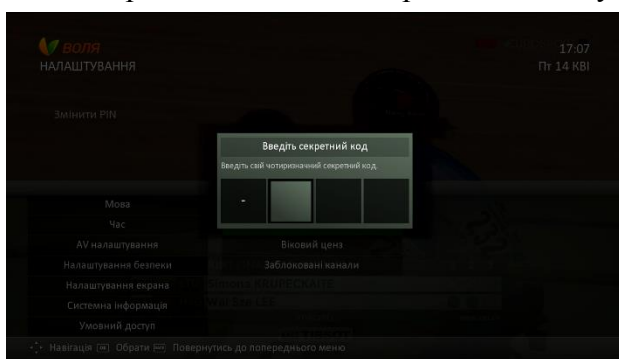

У випадку, якщо всі кроки виконано коректно, на екрані телевізора з'явиться інформаційне повідомлення про відновлення PIN коду за замовчуванням (1234)

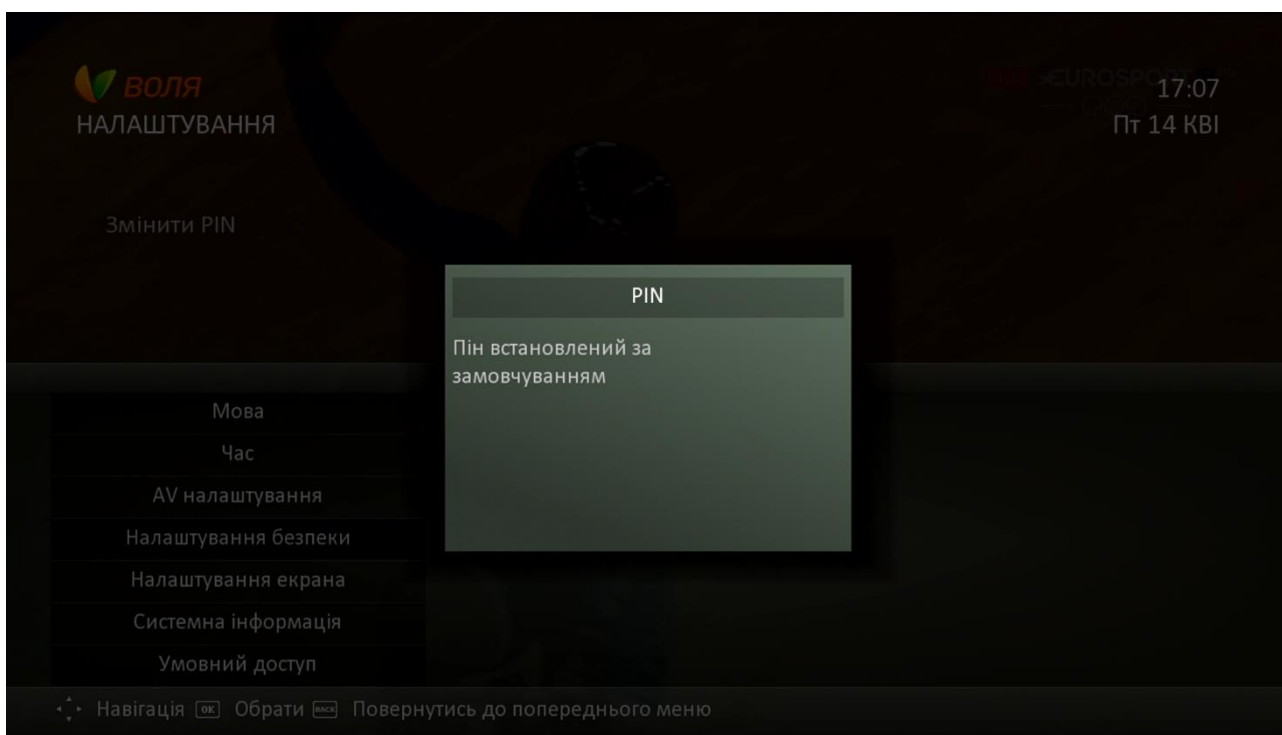

Увага! Вказані в підпункті 4 даного розділу інструкції дії, можливі при будь-якій іншій появі поля вікна введення секретного коду (наприклад, при вході в меню «Налаштування», при запуску заблокованого каналу тощо)

9.14 Надання доступу до «дорослого контенту»

Для відкриття доступу до телепрограм каналів додаткового пакету «Нічний» (у випадку, якщо ланий додатковий сервіс активовано до договору абонента), необхідно:

- 1) Зайти в пункт «Налаштування» головного меню ТВ-тюнера

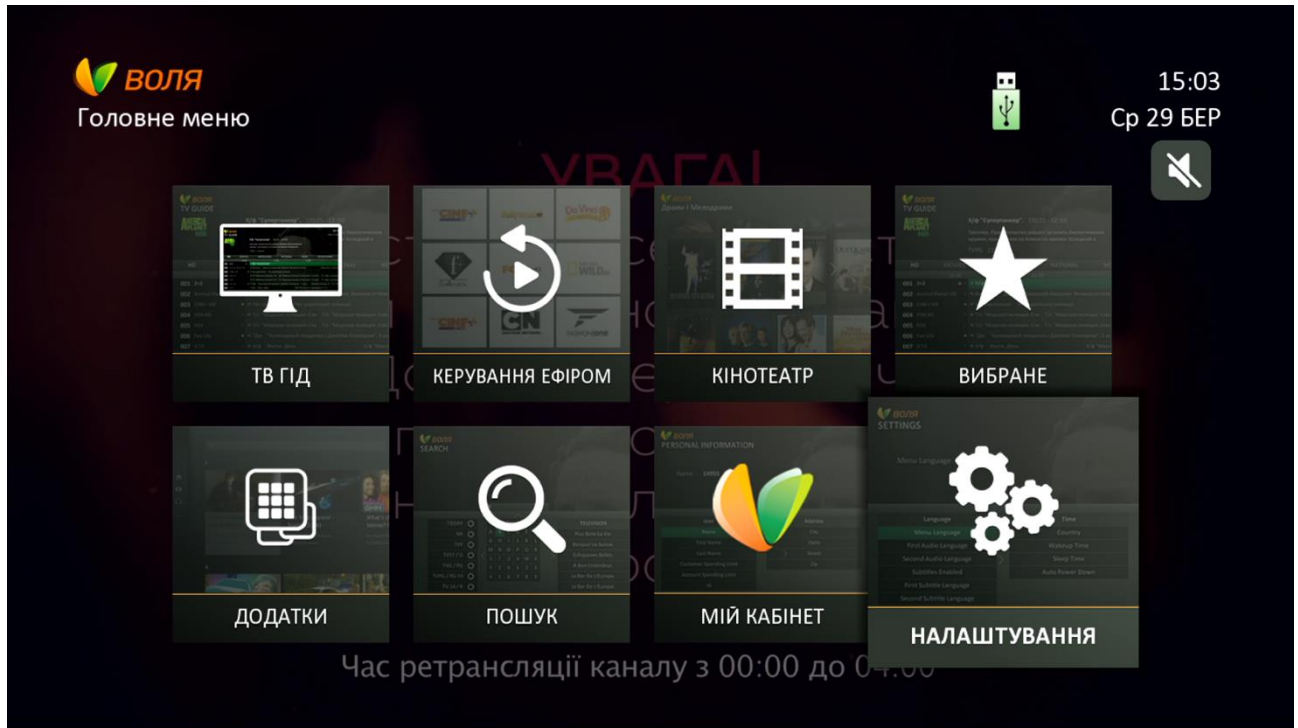

- 2) Обрати підпункт «Налаштування безпеки»

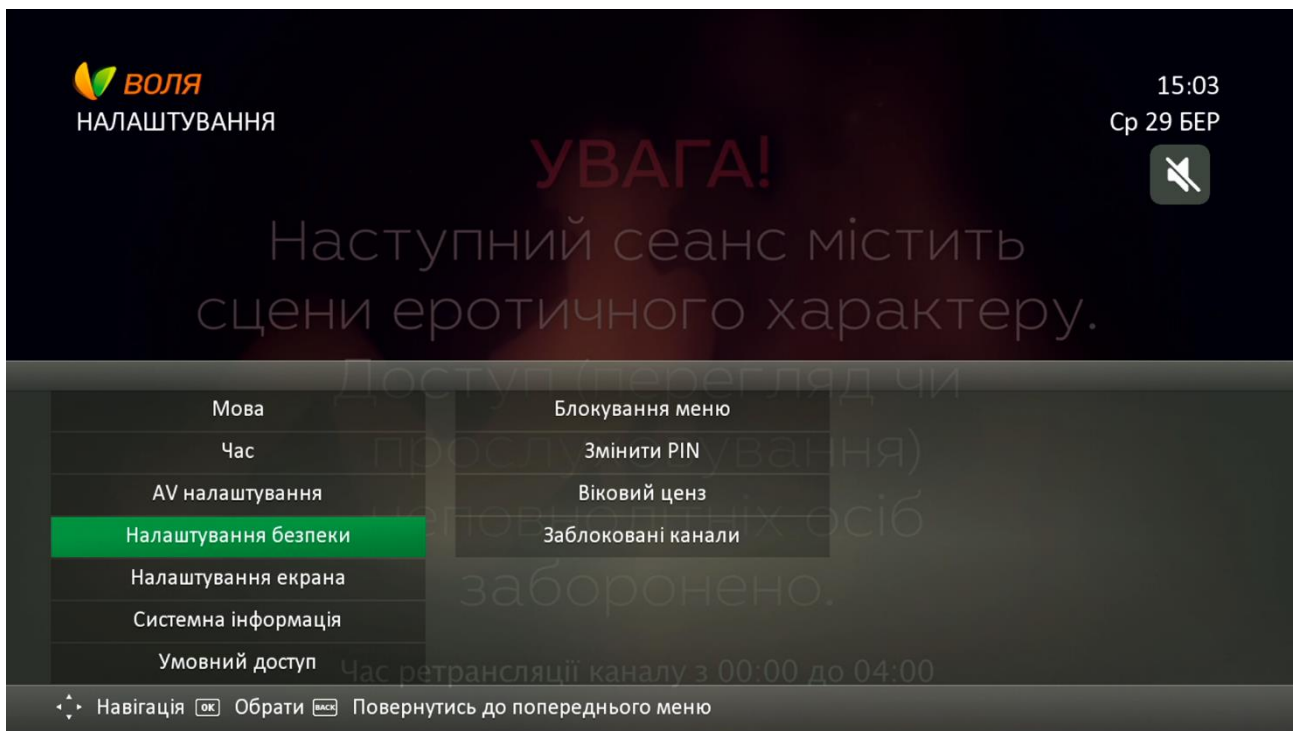

- 3) За допомогою кнопок навігації пульта дистанційного керування обрати підпункт «Віковий ценз». Натиснути «ОК».

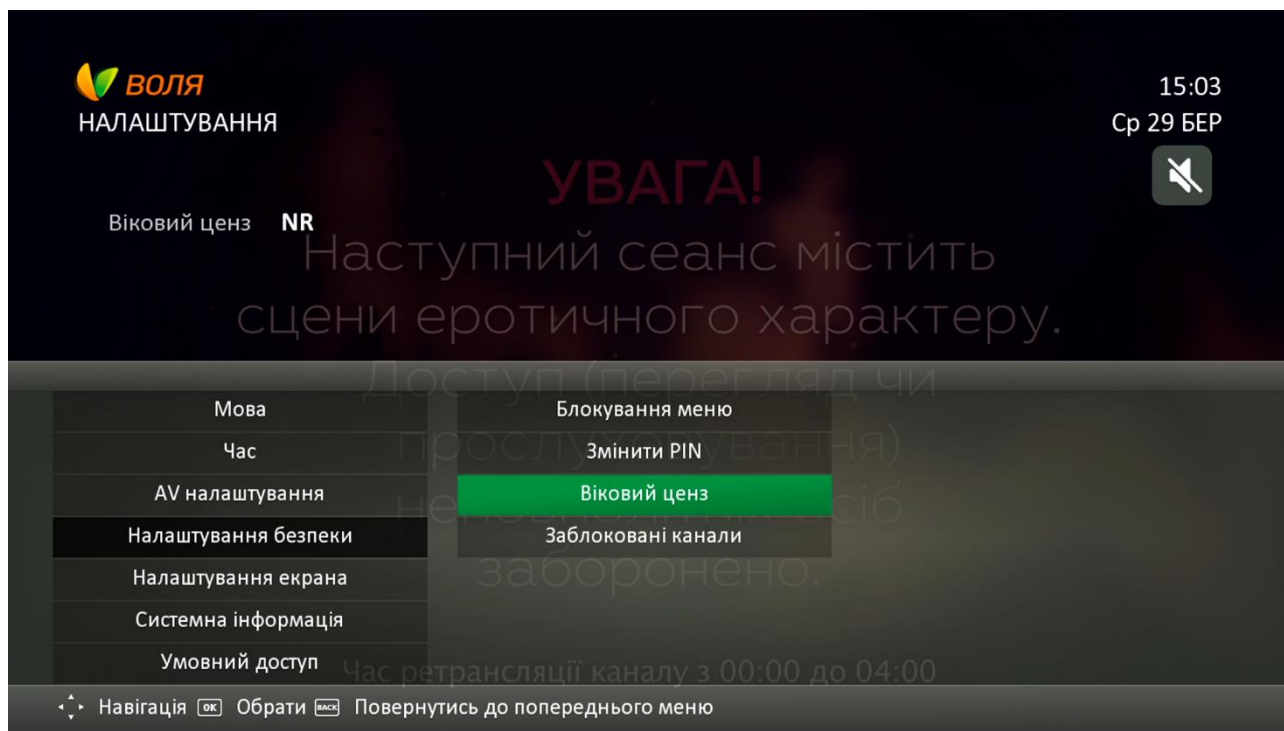

- 4) У вікні, що з'явилося, із доступних до варіантів, обрати

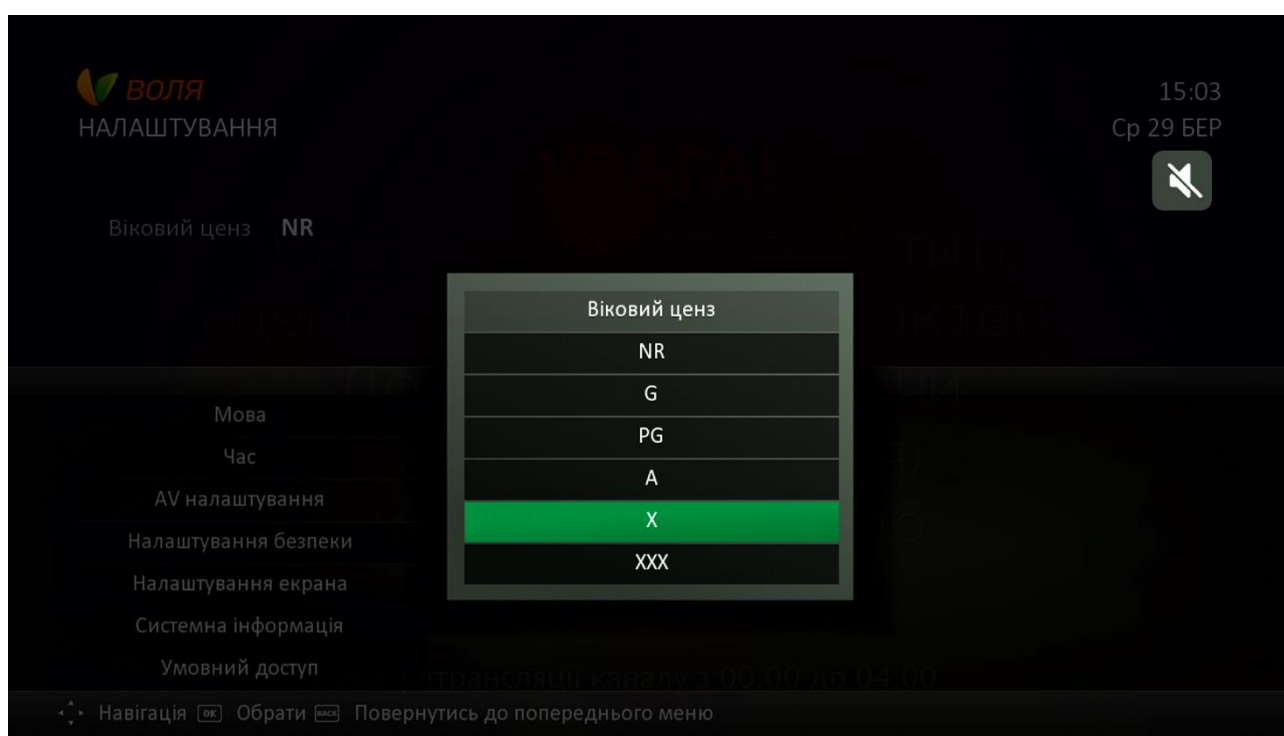

- 5) Для підтвердження встановлення вікового цензу на канали, введіть секретний PIN-код

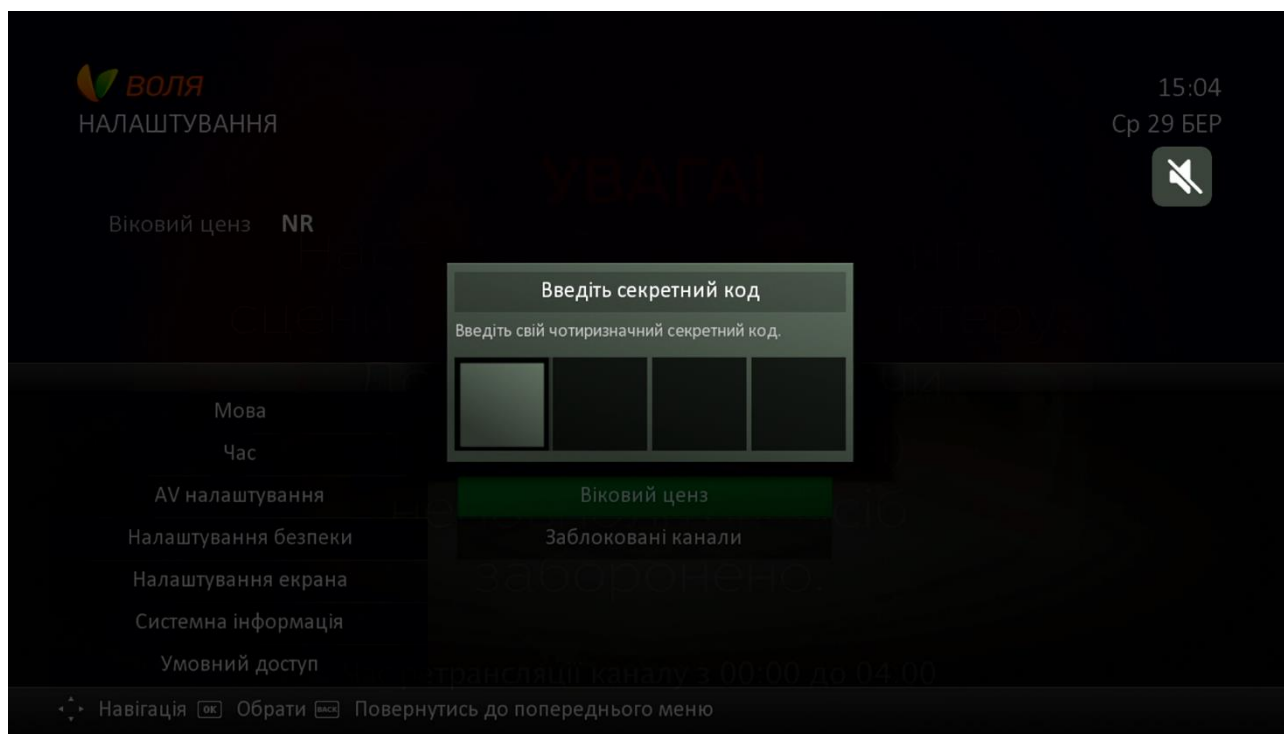

- б) «Дорослі» телеканали доступні до перегляду

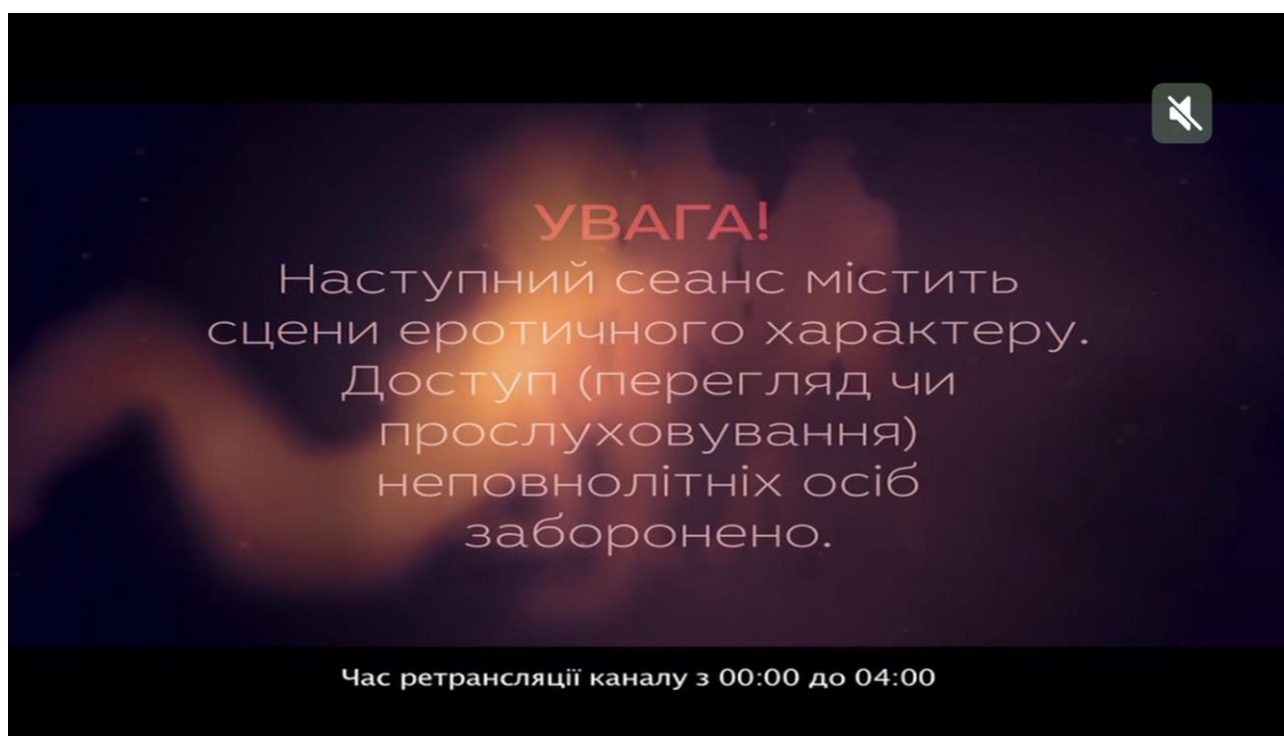













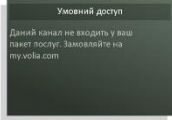

Станом на 01.04.2017 року, до пакету «Нічний» від ВОЛЯ входять наступні телеканали:

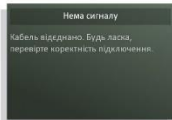
- Playboy TV
- Erotica TV
- Erox HD

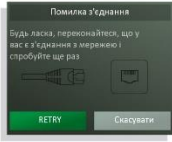

10 Пошук та усунення несправностей

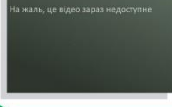
ПИТАННЯ	РІШЕННЯ
Немає зображення на екрані	
 <p>Немає зображення на екрані.</p>	<ul style="list-style-type: none"> Перевірити з'єднувальний кабель ТВ-Тюнер – Телевізор; На Телевізорі перейти у відповідний відео режим за допомогою пульта керування. В залежності від моделі Телевізора, використовуйте одну із кнопок:    
ТВ-тюнер не завантажується	
 <p>Пройшло більше 2 хвилин та ТВ-тюнер не завантажився.</p>	<ul style="list-style-type: none"> Перевірити чи працює Інтернет; Перезавантажити ТВ-тюнер (відключити від живлення на 15 секунд, потім підключити); Перевірити підключення Інтернет кабелю до ТВ-тюнера та Wi-Fi Роутера; Перезавантажити Wi-Fi Роутер. 
Повідомлення «Умовний доступ»	
 <p>Даний канал не входить у ваш пакет послуг. Замовляйте на my.volia.com.</p>	<ul style="list-style-type: none"> Перезавантажити ТВ-тюнер (відключити від живлення на 15 секунд, потім підключити); Закінчився термін Промо-перегляду. Телебачення 50 каналів Перевірити наповнення каналів на my.volia.com. 
Повідомлення «Нема сигналу»	
 <p>Нема сигналу. Кабель від'єднано. Будь ласка, перевірте коректність підключення.</p>	<ul style="list-style-type: none"> Перезавантажити ТВ-тюнер (відключити від живлення на 15 секунд, потім підключити); Можливе окислення контактів. Відкрутити антенний кабель від ТВ-тюнера та прикрутити назад. 
Повідомлення «Помилка з'єднання»	
 <p>Помилка з'єднання. Будь ласка, переконайтеся, що у вас є з'єднання з мережею і спробуйте ще раз.</p>	<ul style="list-style-type: none"> Перезавантажити Wi-Fi Роутер та через хвилину перезавантажити ТВ-тюнер; Перевірити підключення Інтернет кабелю до ТВ-тюнера та Wi-Fi Роутера; Перевірити чи працює Інтернет. 
Зображення або звук завмирає та зупиняється	
<p>Час від часу зображення або звук завмирає та зупиняється при перегляді ТВ-каналів або Кінотеатру.</p>	<ul style="list-style-type: none"> Перезавантажити Wi-Fi Роутер, а потім перезавантажити ТВ-тюнер; Перевірити швидкість Інтернету на сайті speedtest.volia.com Швидкість має бути більш ніж 10 Мбіт/с; Можливе окислення контактів. Відкрутити антенний кабель від ТВ-тюнера та прикрутити назад. 
Відсутній онлайн кінотеатр	
 <p>В меню «Кінотеатр» відсутні всі Фільмові каталоги або декілька із них.</p>	<ul style="list-style-type: none"> Перезавантажити Wi-Fi Роутер, а потім перезавантажити ТВ-тюнер; Перевірити чи працює Інтернет; Перевірити які Фільмові каталоги входять до пакету на my.volia.com або задати питання у спільноті club.volia.com. 
Не програвється відео на YouTube	
 <p>При спробі переглянути відеоролик на YouTube з'являється повідомлення «На жаль, це відео зараз недоступне».</p>	<p>Перевірити відеоролики різних жанрів. У разі, якщо:</p> <ul style="list-style-type: none"> Жоден відеоролик не працює – звернутись в Компанію для оновлення Програмного Забезпечення; Не працюють лише відеоролики з офіційних каналів – звертайтесь до спільноти club.volia.com.